



EOD6C71V
EOD6C71X
EOD6C71Z
LOD6C71Z

Návod k použití

Trouba

Návod na používanie

Rúra

CS 2

SK 30



Electrolux



electrolux.com/register

MYSLÍME NA VÁS

Děkujeme vám, že jste si zakoupili spotřebič značky Electrolux. Produkt, který jste si zvolili, čerpá z desetiletí profesionálních zkušeností a inovací. Při navrhování tohoto důmyslného a stylového spotřebiče jsme mysleli na vaše potřeby. Můžete se proto spolehnout, že při každém použití dosáhnete skvělých výsledků.

Vítá vás Electrolux.

Navštivte naše webové stránky:



Rady k používání, brožury, poradce při potížích a informace o servisu a opravách získáte na:

www.electrolux.com/support

Zaregistrujte svůj spotřebič a získejte lepší servis:

www.registerelectrolux.com



Nákup příslušenství, spotřebního materiálu a originálních náhradních dílů pro váš spotřebič:

www.electrolux.com/shop

PÉČE O ZÁKAZNÍKY A SERVIS

Doporučujeme používat originální náhradní díly.

V případě kontaktování našeho autorizovaného servisního střediska mějte u sebe následující údaje: Model, výrobní číslo, sériové číslo.

Tyto informace naleznete na typovém štítku.

 Varování / Důležité bezpečnostní informace

 Všeobecné informace a rady

 Informace o ochraně životního prostředí

Změny vyhrazeny.

OBSAH

1. BEZPEČNOSTNÍ INFORMACE.....	3
2. BEZPEČNOSTNÍ POKYNY	4
3. INSTALACE.....	7
4. POPIS SPOTŘEBIČE.....	9
5. OVLÁDACÍ PANEL.....	9
6. PŘED PRVNÍM POUŽITÍM.....	10
7. DENNÍ POUŽÍVÁNÍ.....	10
8. FUNKCE HODIN.....	12
9. POUŽITÍ PŘÍSLUŠENSTVÍ.....	15
10. DOPLŇKOVÉ FUNKCE.....	17
11. TIPY A RADY.....	18
12. ČIŠTĚNÍ A ÚDRŽBA.....	21
13. ODSTRAŇOVÁNÍ ZÁVAD.....	26
14. ENERGETICKÁ ÚČINNOST.....	27
15. POZNÁMKY K OCHRANĚ ŽIVOTNÍHO PROSTŘEDÍ.....	29

1. ⚠️ BEZPEČNOSTNÍ INFORMACE

Tento návod si pečlivě přečtěte ještě před instalací spotřebiče a jeho prvním použitím. Výrobce nenese odpovědnost za žádný úraz ani škodu v důsledku nesprávné instalace nebo použití. Návod k použití vždy uchovávejte na bezpečném a přístupném místě pro jeho budoucí použití.

1.1 Bezpečnost dětí a zranitelných osob

- Tento spotřebič smí používat děti starší osmi let nebo osoby se sníženými fyzickými, smyslovými nebo duševními schopnostmi nebo osoby bez patřičných zkušeností a znalostí, pouze pokud tak činí pod dozorem nebo obdrželi instrukce týkající se bezpečného provozu spotřebiče, a pokud rozumí rizikům spojeným s provozem spotřebiče. Děti mladší osmi let a osoby s rozsáhlým a komplexním postižením bez stálého dozoru udržujte z dosahu spotřebiče.
- Nenechte děti hrát si se spotřebičem.
- Všechny obaly uschovejte mimo dosah dětí a řádně je zlikvidujte.
- VAROVÁNÍ: Spotřebič a jeho přístupné části se při použití zahřívají na vysokou teplotu. Během používání a chladnutí udržujte spotřebič mimo dosah dětí a domácích zvířat.
- Je-li spotřebič vybaven dětskou bezpečnostní pojistkou, doporučuje se ji aktivovat.
- Čištění a uživatelskou údržbu spotřebiče by neměly provádět děti bez dozoru.

1.2 Všeobecné bezpečnostní informace

- Spotřebič je určen výhradně pro přípravu jídel.
- Tento spotřebič je určen k použití v běžné nespolečné domácnosti ve vnitřních prostorách.
- Tento spotřebič lze používat v kancelářích, hotelových pokojích, motelech, agropenzionech a v podobných

ubytovacích zařízeních, kde využití nepřesahuje (průměrnou) úroveň využití v domácnosti.

- Tento spotřebič smí instalovat a výměnu kabelu provádět jen kvalifikovaná osoba.
- Nepoužívejte spotřebič, dokud není nainstalován do vestavné konstrukce.
- Před prováděním jakékoli údržby vždy spotřebič odpojte od napájení.
- Je-li napájecí kabel poškozený, smí ho vyměnit pouze výrobce, autorizované servisní středisko nebo osoby s podobnou příslušnou kvalifikací. Jinak by mohlo dojít k úrazu elektrickým proudem.
- **VAROVÁNÍ:** Před výměnou žárovky se ujistěte, že je spotřebič vypnutý, abyste zabránili možnému úrazu elektrickým proudem.
- **VAROVÁNÍ:** Spotřebič a jeho přístupné části se při použití zahřívají na vysokou teplotu. Nedotýkejte se topných článků ani vnitřních ploch spotřebiče.
- Při vkládání nebo vyjímání příslušenství či nádobí vždy používejte kuchyňské chňapky.
- Používejte pouze pečicí sondu doporučenou k tomuto spotřebiči.
- Chcete-li odstranit drážky na rošty, vytáhněte z bočních stěn nejdřív jejich přední část a poté zadní část. Drážky na rošty nainstalujte stejným postupem v opačném pořadí.
- K čištění spotřebiče nepoužívejte čisticí zařízení na páru.
- K čištění skleněných dvířek nepoužívejte drsné čisticí prostředky nebo ostré kovové škrabky. Mohly by poškrábat povrch, což by mohlo následně vést k rozbití skla.

2. BEZPEČNOSTNÍ POKYNY

2.1 Instalace



VAROVÁNÍ!

Tento spotřebič smí instalovat jen kvalifikovaná osoba.

- Odstraňte veškerý obalový materiál.

- Poškozený spotřebič neinstalujte ani nepoužívejte.
- Řiďte se pokyny k instalaci dodanými spolu s tímto spotřebičem.
- Při přemísťování spotřebiče buďte vždy opatrní, protože je těžký. Vždy používejte ochranné rukavice a uzavřenou obuv.

- Netahejte spotřebič za držadlo.
- Spotřebič nainstalujte na bezpečném a vhodném místě, které splňuje požadavky na instalaci.
- Dodržujte minimální vzdálenosti od ostatních spotřebičů a nábytku.
- Před instalací spotřebiče ověřte, zda se jeho dvířka otevírají bez omezení.
- Spotřebič je vybaven elektrickým chladicím systémem. Musí být zapojen do elektrické sítě.

Minimální výška skříňky (minimální výška skříňky pod pracovní deskou)	590 (600) mm
Šířka skříňky	560 mm
Hloubka skříňky	550 (550) mm
Výška přední části spotřebiče	594 mm
Výška zadní části spotřebiče	576 mm
Šířka přední části spotřebiče	595 mm
Šířka zadní části spotřebiče	559 mm
Hloubka spotřebiče	569 mm
Vestavná hloubka spotřebiče	548 mm
Hloubka s otevřenými dvířky	1022 mm
Minimální velikost ventilačního otvoru. Otvor umístěný na spodní zadní straně	560x20 mm
Délka napájecího síťového kabelu. Kabel se nachází v pravém rohu zadní strany	1500 mm
Montážní šrouby	4x25 mm

2.2 Připojení k elektrické síti



VAROVÁNÍ

Hrozí nebezpečí požáru nebo úrazu elektrickým proudem.

- Veškerá elektrická připojení by měla být provedena kvalifikovaným elektrikářem.
- Spotřebič musí být uzemněn.
- Zkontrolujte, zda údaje na typovém štítku souhlasí s parametry elektrické sítě.

- Vždy používejte správně instalovanou síťovou zásuvku s ochranou proti úrazu elektrickým proudem.
- Nepoužívejte rozbočovací zástrčky ani prodlužovací kabely.
- Dbejte na to, abyste nepoškodili napájecí kabel a síťovou zástrčku. Jestliže potřebujete přívodní kabel vyměnit, musí výměnu provést námi autorizované servisní středisko.
- Síťové kabely se nesmí dotýkat nebo se nacházet v blízkosti dvířek spotřebiče nebo výklenku pod spotřebičem, obzvláště je-li spotřebič v provozu nebo jsou-li dvířka horká.
- Ochrana před úrazem elektrickým proudem u živých či izolovaných částí musí být připevněna tak, aby nešla odstranit bez použití nástrojů.
- Síťovou zástrčku zapojte do síťové zásuvky až na konci instalace spotřebiče. Po instalaci musí zůstat síťová zástrčka nadále dostupná.
- Pokud je síťová zásuvka uvolněná, nezapojte do ni síťovou zástrčku.
- Neodpojujte spotřebič ze zásuvky tahem za kabel. Vždy tahejte za zástrčku.
- Používejte pouze správná izolační zařízení: ochranné vypínače vedení, pojistky (pojistky šroubového typu se musí odstranit z držáku), ochranné zemnicí jističe a stykače.
- Je nutné instalovat vhodný vypínač nebo izolační zařízení k řádnému odpojení všech napájecích vodičů spotřebiče. Toto izolační zařízení musí mít mezeru mezi kontakty alespoň 3 mm širokou.
- Spotřebič se dodává se síťovou zástrčkou a napájecím kabelem.

Typy kabelů vhodné pro instalaci nebo výměnu v Evropě:

H07 RN-F, H05 RN-F, H05 RRF, H05 VV-F, H05 V2V2-F (T90), H05 BB-F

Průřez kabelu viz celkový příkon uvedený na typovém štítku. Také se můžete řídit tabulkou:

Celkový výkon (W)	Průřez kabelu (mm ²)
maximálně 1 380	3x0.75

Celkový výkon (W)	Průřez kabelu (mm ²)
maximálně 2 300	3x1
maximálně 3 680	3x1.5

Zemnicí vodič (žlutozelený) musí být přibližně o 2 cm delší než fázový a nulový vodič (modrý a hnědý).

2.3 Použití



VAROVÁNÍ!

Hrozí nebezpečí zranění, popálení, úrazu elektrickým proudem či výbuchu.

- Neměňte technické parametry spotřebiče.
- Ujistěte se, že větrací otvory nejsou zablokované.
- Během provozu nenechávejte spotřebič bez dozoru.
- Po každém použití spotřebič vypněte.
- Pokud je spotřebič v provozu, buďte při otvírání jeho dvířek opatrní. Může uniknout horký vzduch.
- Nepoužívejte spotřebič, máte-li vlhké ruce, nebo když je v kontaktu s vodou.
- Na otevřená dvířka netlačte.
- Nepoužívejte spotřebič jako pracovní nebo odkládací plochu.
- Dvířka spotřebiče otvírejte opatrně. Používáte-li přísady obsahující alkohol, může vzniknout směs alkoholu a vzduchu.
- Při otvírání dvířek nesmí být v blízkosti spotřebiče jiskry ani otevřený oheň.
- Do spotřebiče, do jeho blízkosti nebo na spotřebič neumísťujte hořlavé předměty nebo předměty nasáklé hořlavinami.



VAROVÁNÍ!

Hrozí nebezpečí poškození spotřebiče.

- Aby nedošlo k poškození nebo změnám barvy smaltu:
 - Nepokládejte nádoby ani jiné předměty přímo na dno spotřebiče.
 - Nepokládejte hliníkovou fólii přímo na dno vnitřku spotřebiče.
 - Nenalévejte vodu přímo do horkého spotřebiče.

- Po dokončení přípravy jídla nenechávejte ve spotřebiči vlhké talíře ani jídlo.
- Při vkládání nebo vyjímání příslušenství buďte opatrní.
- Barevné změny na smaltovaném povrchu nebo nerezové oceli nemají vliv na výkon spotřebiče.
- Při pečení vláčných moučníků použijte hluboký plech. Ovočné šťávy mohou zanechat trvalé skvrny.
- Vždy vařte se zavřenými dvířky spotřebiče.
- Je-li spotřebič instalován za nábytkovým panelem (např. dvířky), dvířka nábytku nesmí být nikdy zavřená, když je spotřebič v provozu. Za zavřeným nábytkovým panelem může docházet k nárůstu horka a vlhka, což může následně poškodit spotřebič, pouzdro nebo podlahu. Nezavírejte nábytkový panel, dokud spotřebič po použití zcela nevychladne.

2.4 Čištění a údržba



VAROVÁNÍ!

Hrozí nebezpečí poranění, požáru nebo poškození spotřebiče.

- Před čištěním nebo údržbou spotřebič vždy vypněte a vytáhněte síťovou zástrčku ze zásuvky.
- Přesvědčte se, že spotřebič už vychladl. Mohlo by dojít k prasknutí skleněných panelů.
- Poškozené skleněné panely okamžitě vyměňte. Kontaktujte autorizované servisní středisko.
- Při snímání dvířek spotřebiče buďte opatrní. Dvířka jsou těžká!
- Spotřebič čistěte pravidelně, abyste zabránili poškození materiálu jeho povrchu.
- Vyčistěte spotřebič vlhkým měkkým hadrem. Používejte pouze neutrální mycí prostředky. Nepoužívejte prostředky s drsnými částicemi, drátěnky, rozpouštědla nebo kovové předměty.
- Použijete-li sprej do trouby, řiďte se bezpečnostními pokyny uvedenými na jeho balení.

- Nečistěte katalytický smalt pomocí čisticích prostředků.

2.5 Vnitřní osvětlení



VAROVÁNÍ!

Nebezpečí úrazu elektrickým proudem!

- Pokud jde o žárovku (žárovky) v tomto spotřebiči a samostatně prodávané náhradní žárovky: Tyto žárovky jsou navrženy tak, aby odolaly extrémním fyzickým podmínkám v domácích spotřebičích, ať už jde o teplotu, vibrace či vlhkost, nebo jsou určeny k signalizaci informací o provozním stavu spotřebiče. Nejsou určeny k použití v jiných spotřebičích a nejsou vhodné k osvětlení místností v domácnosti.
- Tento výrobek obsahuje světelný zdroj s třídou energetické účinnosti G.
- Používejte pouze žárovky se stejnými vlastnostmi .

2.6 Servis

- Je-li nutná oprava spotřebiče, obraťte se na autorizované servisní středisko.
- Používejte pouze originální náhradní díly.

2.7 Likvidace



VAROVÁNÍ!

Hrozí nebezpečí úrazu či udušení.

- Pro informace ohledně správné likvidace spotřebiče se obraťte na místní úřady.
- Odpojte spotřebič od elektrické sítě.
- Odřízněte síťový kabel v blízkosti spotřebiče a zlikvidujte jej.
- Odstraňte dveřní západku, abyste zabránili uvěznění dětí a domácích zvířat ve spotřebiči.

3. INSTALACE



VAROVÁNÍ!

Viz kapitoly o bezpečnosti.

3.1 Vestavba



www.youtube.com/electrolux
www.youtube.com/aeg

How to install your AEG/Electrolux
Oven - Column installation



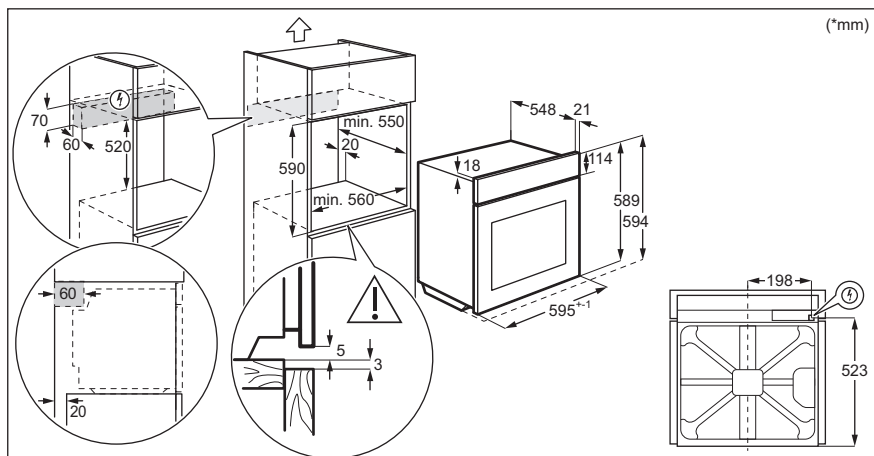
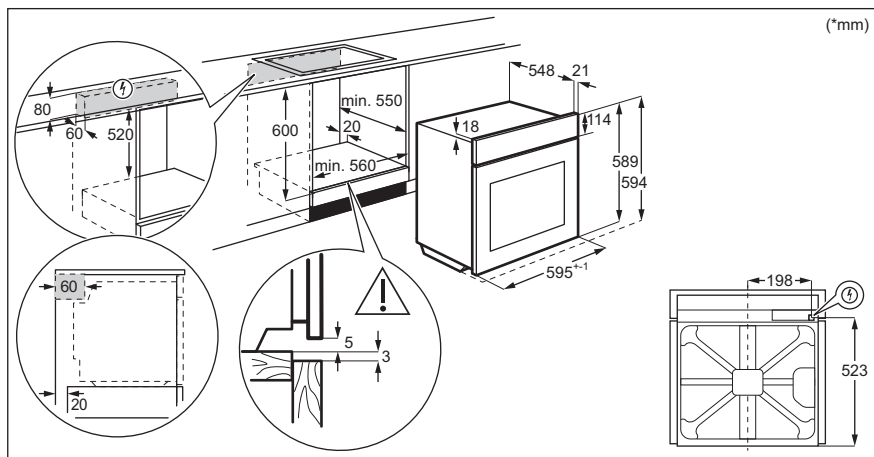

3.2 Připevnění trouby ke skřínce

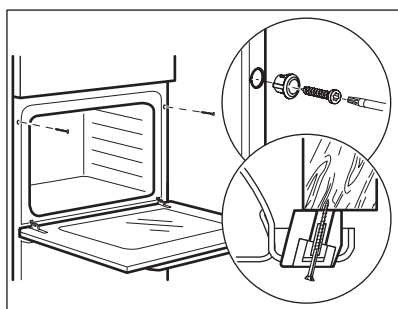

4. POPIS SPOTŘEBIČE

4.1 Celkový pohled

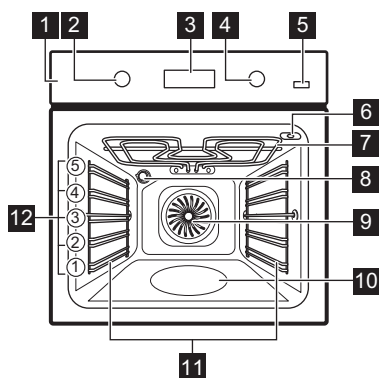

- 1 Ovládací panel
- 2 Volič pečících funkcí
- 3 Displej
- 4 Ovládací volič (teploty)
- 5 Plus pára
- 6 Zásuvka pro pečící sonda
- 7 Topné těleso
- 8 Osvětlení
- 9 Ventilátor
- 10 Vyrytá část vnitřku trouby
- 11 Zasouvací mřížka, vyjímatelné
- 12 Polohy mřížky

4.2 Příslušenství

- **Tvarovaný rošt**
Pro nádoby na pečení, koláčové formy, pečeně.
 - **Plech na pečení**
Pro koláče a sušenky.
 - **Hluboký pekáč/plech**
K pečení a opékání jídel nebo jako plech na zachytávání tuku.
- **Pečící sonda**
Slouží k měření stupně přípravy jídla.
 - **Teleskopické výsuvy**
Teleskopické výsuvy usnadňují vkládání nebo vytahování roštů.

5. OVLÁDACÍ PANEL

5.1 Zasuvací ovladač

Chcete-li spotřebič použít, stiskněte ovladač. Ovladač se vysune.

5.2 Senzorová tlačítka / tlačítka



Slouží k nastavení funkce MINUTKY. Podržením tlačítka déle než tři sekundy zapnete či vypnete osvětlení trouby.



Slouží k nastavení funkce hodin.



Slouží ke kontrole teploty trouby nebo teploty pečící sondy (je-li součástí výbavy). Použijte pouze v případě, že je spuštěná pečící funkce.



K zapnutí funkce Pravý horký vzduch PLUS.

5.3 Displej

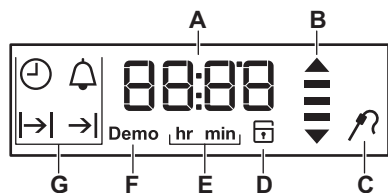

- A. Časovač / teplota
- B. Ukazatel zahřívání a zbytkového tepla
- C. Pečící sonda (pouze u vybraných modelů)
- D. Zámek dveří (pouze u vybraných modelů)
- E. Hodiny/minuty
- F. Režim demo (pouze u vybraných modelů)
- G. Funkce hodin

6. PŘED PRVNÍM POUŽITÍM



VAROVÁNÍ!

Viz kapitoly o bezpečnosti.

Před použitím trouby nastavte čas.

6.1 První čištění

Krok 1

Odstraňte ze spotřebiče veškeré příslušenství a vyjímatelné drážky na rošty.

Krok 2

Spotřebič a příslušenství otřete hadříkem z mikrovlákna namočeným v roztoku teplé vody a šetrného mycího prostředku.

Krok 3

Příslušenství a vyjímatelné drážky na rošty vložte do spotřebiče.

6.2 První předehřátí

Před prvním použitím prázdnou troubu předehřejte.



Krok 1

Z trouby odstraňte veškeré příslušenství a vyjímatelné drážky na rošty.

Krok 2

Nastavte maximální teplotu pro funkci .
Nechte troubu pracovat jednu hodinu.

Krok 3

Nastavte maximální teplotu pro funkci  .
Nechte troubu pracovat 15 minut.



Během předehřívání může z trouby vycházet zápach a kouř. Místnost musí být větraná.

7. DENNÍ POUŽÍVÁNÍ



VAROVÁNÍ!

Viz kapitoly o bezpečnosti.

7.1 Jak nastavit: Pečící funkce

Krok 1

Otočením ovladačem pečících funkcí zvolíte pečící funkci.

Krok 2

Otočením ovladače zvolte teplotu.

Krok 3

Po ukončení přípravy troubu vypněte otočením ovladačů do polohy vypnuto.

7.2 Nastavení funkce: Právý horký vzduch PLUS



VAROVÁNÍ!

Hrozí nebezpečí poranění nebo poškození spotřebiče.

Krok 1 Přesvědčte se, že je trouba chladná.

Krok 2 Naplňte vlis vnitřku trouby vodou z kochoutku.

i Maximální objem vlisu vnitřku trouby je 250 ml. Neplňte vlis vnitřku trouby vodou během pečení, nebo když je trouba horká.

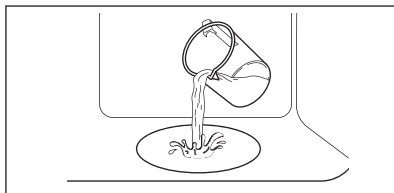

Krok 3 Nastavte funkci:

Stiskněte: Kontrolka se rozsvítí. Funkce je kompatibilní pouze s funkcí: Právý horký vzduch PLUS.

Krok 4 Otočte ovladačem teploty na požadovanou teplotu.

Krok 5 Předehejte prázdnou troubu po dobu 10 minut k vytvoření vlhkosti.

Krok 6 Vložte jídlo do trouby.
Viz kapitolu „Tipy a rady“.
Během přípravy neotvírejte dvířka trouby.

Krok 7 Troubu vypnete otočením ovladače pečících funkcí do polohy vypnuto.

– stisknutím vypnete troubu. Kontrolka zhasne.

Krok 8 Po ukončení funkce opatrně otevřete dvířka. Uvolněná vlhkost může způsobit popáleniny.

Krok 9 Přesvědčte se, že je trouba chladná. Odstraňte zbývající vodu z vlisu vnitřku trouby.

7.3 Rychlé zahřátí

Funkce rychlého zahřátí snižuje čas potřebný k rozehrání trouby.

i Pokud je spuštěná funkce rychlého zahřátí, nevkládejte do spotřebiče žádné potraviny.

1. Otočením ovladače funkcí trouby nastavte funkci rychlého zahřátí.
2. Otočte ovladačem teploty na požadovanou teplotu.

Když trouba dosáhne nastavené teploty, zazní zvukový signál.

3. Nastavte funkci trouby.







7.4 Ukazatel ohřevu



Když je zapnuta funkce trouby, stavové čárky na displeji se postupně zobrazují podle

toho, jak teplota v troubě stoupá, a přestávají se zobrazovat, když teplota klesá.

7.5 Pečící funkce

Pečící funkce	Použití
0 Poloha Vypnuto	Trouba je vypnutá.
 Rychlé zahřátí	Ke zkrácení doby rozehrání.

Pečicí funkce	Použití
 <p>Právý horký vzduch / Právý horký vzduch PLUS</p>	<p>K pečení jídel na třech úrovních současně a k sušení potravin. Nastavte teplotu o 20–40 °C nižší než pro Konvenční pečení. K dodání vlhkosti během pečení. K získání správné barvy a křupavé kůrky během pečení. K zajištění větší šťavnatosti při opětovném ohřevu.</p>
 <p>Funkce pizzy</p>	<p>K pečení pizzy. K intenzivnějšímu opečení dozlatova a dosažení křupavého korpusu.</p>
 <p>Konvenční pečení</p>	<p>K pečení a opékání jídel na jedné úrovni trouby.</p>
 <p>Spodní ohřev</p>	<p>K pečení koláčů s křupavým korpusem a zavařování potravin.</p>
 <p>Rozmrazování</p>	<p>K rozmrazování potravin (zeleniny a ovoce). Doba rozmrazování závisí na množství a velikosti zmražených potravin.</p>
 <p>Vlhký konvekční vzduch</p>	<p>Tato funkce slouží k úspoře energie při pečení. Při použití této funkce se teplota ve vnitřku trouby může lišit od nastavené teploty. Je využito zbytkové teplo. Může dojít ke snížení tepelného výkonu. Další informace naleznete v kapitole „Denní používání“, Poznámky: Vlhký konvekční vzduch.</p>

Pečicí funkce	Použití
 <p>Rychlý gril</p>	<p>Ke grilování tenkých kusů potravin ve velkém množství a opékání chleba.</p>
 <p>Turbo gril</p>	<p>K pečení velkých kusů masa nebo drůbeže s kostmi na jedné úrovni. K zapékání a pečení dozlatova.</p>
 <p>Katalýza</p>	<p>K zapnutí katalytického čištění.</p>

7.6 Poznámky: Vlhký konvekční vzduch

Tato funkce byla použita ke splnění energetické třídy a požadavků na ekodesign podle směrnice EU 65/2014 a EU 66/2014. Testy podle normy:

EN 60350-1



Dvířka trouby by měla být během pečení zavřená, aby nedošlo k přerušení funkce a aby trouba fungovala co nejlépe.



Pokud používáte tuto funkci, osvětlení se automaticky vypne po 30 sekundách.

Pokyny k pečení najdete v kapitole „Tipy a rady“, Vlhký konvekční vzduch. Pro obecná doporučení ohledně úspory energie viz kapitolu „Energetická účinnost“, Úspora energie.

8. FUNKCE HODIN

8.1 Tabulka funkcí hodin

Funkce hodin	Použití
 <p>Denní čas</p>	<p>Slouží k zobrazení nebo změně denního času. Denní čas můžete změnit pouze tehdy, když je trouba vypnutá.</p>
 <p>Délka</p>	<p>K nastavení délky přípravy jídla. Použijte pouze v případě, že je nastavená pečicí funkce.</p>
 <p>Čas ukončení</p>	<p>K nastavení času vypnutí trouby. Použijte pouze v případě, že je nastavená pečicí funkce.</p>

Funkce hodin	Použití
 Časový odklad	Kombinace funkcí: Délka, Čas ukončení.
 Minutka	Slouží k nastavení odpočítávání času. Tato funkce nemá žádný vliv na provoz trouby. Minutka – lze nastavit kdykoliv, a to i u vypnuté trouby.

8.2 Jak nastavit: Denní čas

Po prvním připojení k síťovému napájení vyčkejte, dokud se na displeji nezobrazí: **hod., 12:00. 12** – bliká.

Krok 1 Otočením ovladače teploty nastavte hodinu.

Krok 2  – stisknutím potvrďte.
Na displeji se zobrazí nastavený čas a: **min. 00** – bliká.

Krok 3 Otočením ovladače teploty nastavte minuty.

Krok 4  – stisknutím potvrďte.
Na displeji se zobrazí nastavený čas.

 – opakovaným stisknutím změníte denní čas.  – na displeji bliká.

8.3 Jak nastavit funkci: Délka

Krok 1 Nastavte pečicí funkci.

Krok 2  – opakovaně stiskněte.  – začne blikat.

Krok 3 Otočením ovladače nastavte minuty.  – stisknutím potvrďte.

Krok 4 Otočením ovladače teploty nastavte hodinu.  – stisknutím potvrďte.
Když uplyne nastavený čas, zazní signál na 2 minuty. Na displeji bliká nastavení času. Trouba se automaticky vypne.



Krok 5 Chcete-li signál vypnout, stiskněte libovolné tlačítko.

Krok 6 Otočte ovladače do polohy vypnuto.







8.4 Jak nastavit funkci: Čas ukončení



Krok 1 Nastavte pečicí funkci.

Krok 2  – opakovaně stiskněte.  – začne blikat.

Krok 3	Otočením ovladače teploty nastavte hodinu.  – stisknutím potvrďte.
Krok 4	Otočením ovladače teploty nastavte minuty.  – stisknutím potvrďte. V nastaveném čase ukončení zazní signál na 2 minuty. Na displeji bliká nastavení času. Trouba se automaticky vypne.
Krok 5	Chcete-li signál vypnout, stiskněte libovolné tlačítko.
Krok 6	Otočte ovladače do polohy vypnuto.

8.5 Jak nastavit funkci: Časový odklad

Krok 1	Nastavte pečící funkci.
Krok 2	 – opakovaně stiskněte.  – začne blikat.
Krok 3	Otočením ovladače teploty nastavte minuty pro funkci: Délka. Stiskněte:  .
Krok 4	Otočením ovladače teploty nastavte hodinu pro funkci: Délka. Stiskněte:  Na displeji se zobrazí:  .
Krok 5	Otočením ovladače teploty nastavte hodinu pro funkci: Čas ukončení. Stiskněte:  .
Krok 6	Otočením ovladače teploty nastavte minuty pro funkci: Čas ukončení. Stiskněte:  .



Na displeji se zobrazí: nastavená teplota,  .

Trouba se automaticky zapne později, funguje po nastavenou dobu trvání a vypne se v nastavený čas ukončení. V nastaveném čase ukončení zazní signál na 2 minuty. Na displeji bliká nastavení času. Trouba se vypne.

Krok 7	Chcete-li signál vypnout, stiskněte libovolné tlačítko.
Krok 8	Otočte ovladače do polohy vypnuto.

8.6 Jak nastavit funkci: Minutka

Funkci minutky lze nastavit se zapnutou i vypnutou troubou.

Krok 1	  – opakovaně stiskněte.  00 – blikají.
Krok 2	Otočením ovladače teploty nastavte sekundy a poté minuty. Když nastavíte čas delší než 60 minut, hod. bliká.

Krok 3 Nastavte hodiny.
Minutka – automaticky se spustí po 5 sekundách.
Po uplynutí 90 % nastaveného času zazní signál.

Krok 4 Po uplynutí nastaveného času zní 2 minuty signál. **00:00**,  – blikají. Chcete-li signál vypnout, stiskněte libovolné tlačítko.

9. POUŽITÍ PŘÍSLUŠENSTVÍ

 **VAROVÁNÍ!**
Viz kapitoly o bezpečnosti.

9.1 Použití pečicí sondy

Pečicí sonda měří teplotu středu masa. Jakmile teplota masa dosáhne nastavené teploty, trouba se vypne.

Je nutné nastavit dvě teploty:

- Teplotu trouby. Viz tabulka pečení masa.
- Teplotu sondy ve středu masa. Viz tabulka pro pečení sondy.

 **POZOR!**
Používejte pouze pečicí sonda dodávanou spolu s troubou nebo originální náhradní díly.

1. Nastavte funkci trouby a teplotu.
2. Umístěte hrot pečicí sondy (se symbolem  na rukojeti) do středu masa.
3. Zapojte zástrčku pečicí sondy do zásuvky na horní straně vnitřku trouby.

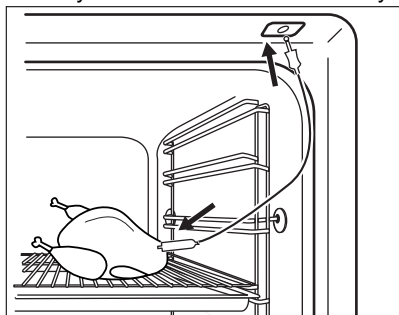

Ujistěte se, že pečicí sonda zůstane během přípravy jídla zasunutá v masu a v zásuvce.

Když pečicí sonda používáte poprvé, výchozí teplota středu masa je 60 °C.

Zatímco bliká , můžete použít ovladač

teploty ke změně výchozí teploty středu masa.

Na displeji se zobrazí symbol pečicí sondy a výchozí teplota středu masa.

4. Pomocí  uložte novou teplotu středu masa nebo počkejte 10 sekund na automatické uložení nastavení.

Nová výchozí teplota středu masa se zobrazí během příštího použití pečicí sondy.

Když maso dosáhne nastavené teploty

středu, začne blikat symbol  a teplota pečicí sondy. Na dvě minuty zazní signál.

5. Chcete-li signál vypnout, stiskněte libovolné tlačítko.
6. Odpojte zástrčku pečicí sondy ze zásuvky. Vyjměte maso z trouby.
7. Vypněte troubu.

 **VAROVÁNÍ!**
Při vytažování špičky a zástrčky pečicí sondy buďte opatrní. Pečicí sonda je horká. Hrozí nebezpečí popálení.

Při každém zasunutí pečicí sondy do zásuvky je zapotřebí znovu nastavit čas pečicí sondy. Nelze zvolit trvání ani ukončení.

Když trouba poprvé vypočítává předběžný čas trvání, na displeji bliká symbol . Když je výpočet dokončen, na displeji se zobrazí délka přípravy jídla. Výpočty probíhají na pozadí během přípravy jídla a v případě potřeby dojde k aktualizaci hodnoty času trvání na displeji.

Teplotu lze změnit kdykoliv během přípravy jídla:

1. Stiskněte **°C**:
 - jednou - na displeji se zobrazí nastavená teplota středu masa; v

případě potřeby ji lze do pěti sekund změnit.

- dvakrát - na displeji se zobrazí aktuální teplota trouby.
- třikrát - na displeji se zobrazí nastavená teplota trouby; v případě potřeby ji lze do pěti sekund změnit. Tyto údaje jsou dostupné pouze ve fázi ohřevu.

Tvarovaný rošt:

Rošt zasuněte mezi vodičí lišty drážek roštů a ujistěte se, že nožičky směřují dolů.

2. Pomocí ovladače teploty změňte požadovanou teplotu.

9.2 Vkládání příslušenství

Malý zářez nahoře zajišťuje vyšší bezpečnost. Tyto zářezy také fungují jako ochrana proti překlopení. Vysoký okraj kolem roštu slouží jako ochrana proti sklouznutí varných nádob z roštu.

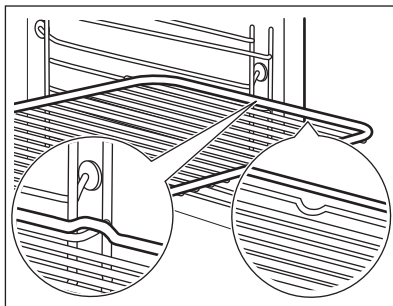

Plech na pečení / Hluboký pekáč:

Zasuněte plech mezi drážky zvolené úrovně roštu.

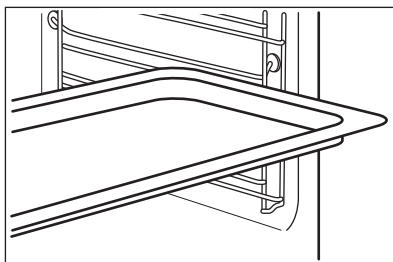

Tvarovaný rošt, Plech na pečení / Hluboký pekáč:

Plech zasuněte mezi drážky zvolené úrovně roštu a tvarovaný rošt v drážkách nad nimi.

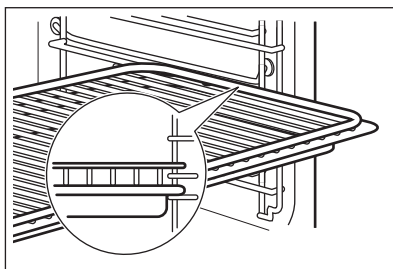

9.3 Používání teleskopických výsuvů

Vysunovací drážky ničím nemažte.

Před tím, než zavřete dvířka trouby, se ujistěte, že jste vysunovací drážky zcela zasunuli do trouby.

Krok 1 Vysuňte pravý a levý teleskopický výsuv.

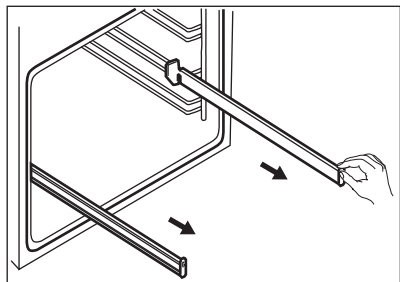

Krok 2 Na teleskopické výsuvy položte tvarovaný rošt a opatrně je zasuňte do trouby.

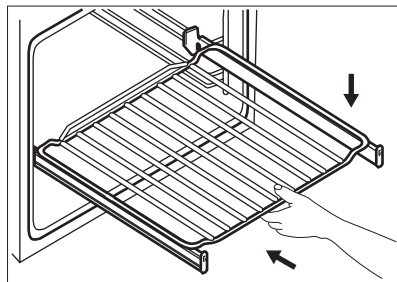

10. DOPLŇKOVÉ FUNKCE

10.1 Pokyny k použití: Dětská bezp. pojistka

Jestliže je zapnutá funkce, troubu nelze neúmyslně zapnout.

Krok 1 Ovladač pečících funkcí musí být v poloze vypnuto.

Krok 2  °C – současně stiskněte a na 2 sekundy podržte.

Zazní zvukový signál. SAFE – zobrazuje se na displeji.

K vypnutí funkce dětské bezp. pojistky zopakujte krok 2.

10.2 Pokyny k použití: blokování tlačítek

Tuto funkci lze zapnout pouze u zapnuté trouby. Když je tato funkce zapnutá, nastavení teploty a času nelze neúmyslně změnit.

Krok 1 Nastavte funkci trouby.

Krok 2  °C – současně stiskněte a na 2 sekundy podržte. Zazní zvukový signál. Na displeji se na 5 sekund zobrazí **Loc**.

K vypnutí funkce blokování tlačítek zopakujte krok 2.

Když otočíte ovladačem nebo stisknete jakékoliv tlačítko při zapnuté funkci blokování tlačítek, na displeji se zobrazí **Loc**. Když otočíte ovladačem funkcí trouby, trouba se zastaví.



Když troubu vypnete, zatímco je zapnutá funkce blokování tlačítek, tato funkce se automaticky přepne na funkci dětská bezp. pojistka. Viz „Použití dětské bezp. pojistky“ v části „Doplňkové funkce“.

10.3 Ukazatel zbytkového tepla

Když troubu vypnete, na displeji se zobrazuje ukazatel zbytkového tepla , pokud je teplota v troubě vyšší než 40 °C. Otočením ovladačem teploty doleva či doprava můžete zkontrolovat teplotu trouby.

10.4 Automatické vypnutí

Pokud je spuštěna nějaká pečící funkce a vy nezměníte žádné nastavení, trouba se po určité době z bezpečnostních důvodů vypne.

 (°C)	 (h)
30 - 115	12.5
120 - 195	8.5
200 - 245	5.5



(°C)



(h)

250 – maximální

3

Po automatickém vypnutí, otočte ovladači do polohy vypnuto.

Automatické vypnutí nefunguje s funkcemi: Osvětlení, Pečicí sonda, Délka, Čas ukončení.

10.5 Chladicí ventilátor

Když je spotřebič v provozu, chladicí ventilátor se automaticky zapne, aby

udržoval povrch spotřebiče chladný. Pokud spotřebič vypnete, chladicí ventilátor bude dál pracovat až do úplného ochlazení spotřebiče.

10.6 Bezpečnostní termostat

Nesprávná obsluha trouby nebo vadné součásti mohou způsobit nebezpečné přehřátí. Aby se tomu zabránilo, je tato trouba vybavena bezpečnostním termostatem, který přeruší napájení. Po poklesu teploty se trouba opět automaticky zapne.

11. TIPY A RADY



Viz kapitoly o bezpečnosti.

11.1 Doporučení k pečení

Trouba má pět poloh roštů.

Polohy roštů v troubě se počítají zdola.

Vaše trouba může péct jinak, než jak jste byli zvyklí u předchozí trouby.

Pečení dortů

Neotevívejte dvířka trouby před 3/4 nastavené doby přípravy.

Pokud používáte dva plechy na pečení současně, ponechte mezi nimi jednu prázdnou pozici.

Vaření masa a ryb

Pro velmi mastné potraviny použijte hluboký pekáč/plech, abyste zabránili vzniku skvrn, které mohou být trvalé.

Maso nechte před krájením přibližně 15 minut odstát, aby nevytekla šťáva.

Do hlubokého plechu na pečení přidejte trochu vody, aby v troubě nevzniklo příliš mnoho kouře. Abyste zabránili srážení kouře, přidávejte pokaždé po vysušení vodu.

Časy pečení

Časy pečení závisí na druhu pokrmu, jeho konzistenci a objemu.

Především sledujte postup během přípravy. Při používání tohoto spotřebiče zjistíte optimální nastavení (nastavení teploty, časy pečení atd.) s vašim nádobím, recepty a množstvím.

11.2 Vlhký konvektivní vzduch – doporučená příslušenství

Používejte formy a nádoby z tmavého kovu a s povrchovou vrstvou. Pohlčují teplo lépe než nádoby ze světlého kovu a s reflexní úpravou.



Plech na pizzu

Tmavý, nereflexní
Průměr 28 cm

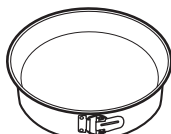

Zapékací forma

Tmavý, nereflexní
Průměr 26 cm



Pečicí šálky

Keramika
Průměr 8 cm, vý-
ška 5 cm













Dortový korpus

Tmavý, nereflexní
Průměr 28 cm

11.3 Vlhký konvekční vzduch







Nejllepších výsledků dosáhnete, budete-li se řídit doporučenou dobou pečení v tabulce níže.







		 (°C)		 (min)
Sladké pečivo, 16 kusů	plech na pečení nebo pekáč na zachycení tuku	180	2	20 - 30
Pečivo, 9 kusů	plech na pečení nebo pekáč na zachycení tuku	180	2	30 - 40
Pizza, mražená, 0,35 kg	tvarovaný rošt	220	2	10 - 15
Roláda	plech na pečení nebo pekáč na zachycení tuku	170	2	25 - 35
Sušenka brownie	plech na pečení nebo pekáč na zachycení tuku	175	3	25 - 30
Suflé, 6 kusů	keramické pečicí šálky na tvarovaný rošt	200	3	25 - 30
Koláčový korpus z piškotového těsta	dortový korpus na tvarovaný rošt	180	2	15 - 25
Piškotový dort	zapékací mísa na tvarovaný rošt	170	2	40 - 50
Pošírovaná ryba, 0,3 kg	plech na pečení nebo pekáč na zachycení tuku	180	3	20 - 25
Celá ryba, 0,2 kg	plech na pečení nebo pekáč na zachycení tuku	180	3	25 - 35
Rybí filé, 0,3 kg	plech na pizzu na tvarovaný rošt	180	3	25 - 30
Pošírované maso, 0,25 kg	plech na pečení nebo pekáč na zachycení tuku	200	3	35 - 45

		 (°C)		 (min)
Šašlik, 0,5 kg	plech na pečení nebo pekáč na zachycení tuku	200	3	25 - 30
Sušenky, 16 kusů	plech na pečení nebo pekáč na zachycení tuku	180	2	20 - 30
Makronky, 24 kusů	plech na pečení nebo pekáč na zachycení tuku	180	2	25 - 35
Muffin, 12 kusů	plech na pečení nebo pekáč na zachycení tuku	170	2	30 - 40
Slané pečivo, 20 kusů	plech na pečení nebo pekáč na zachycení tuku	180	2	25 - 30
Sušenky z křehkého těsta, 20 kusů	plech na pečení nebo pekáč na zachycení tuku	150	2	25 - 35
Ovocné koláčky, 8 kusů	plech na pečení nebo pekáč na zachycení tuku	170	2	20 - 30
Zelenina, pošírovaná, 0,4 kg	plech na pečení nebo pekáč na zachycení tuku	180	3	35 - 45
Vegetariánská omeleta	plech na pizzu na tvarovaný rošt	200	3	25 - 30
Středomořská zelenina, 0,7 kg	plech na pečení nebo pekáč na zachycení tuku	180	4	25 - 30

11.4 Informace pro zkušební

Testy podle normy IEC 60350-1.

				 (°C)	 (min.)	
Malé koláčky, 20 kousků na plech	Konvenční pečení	Plech na pečení	3	170	20 - 30	-
Malé koláčky, 20 kousků na plech	Pravý horký vzduch	Plech na pečení	3	150 - 160	20 - 35	-
Malé koláčky, 20 kousků na plech	Pravý horký vzduch	Plech na pečení	2 a 4	150 - 160	20 - 35	-

				 (°C)	 (min.)	
Jablečný koláč, 2 formy, Ø 20 cm	Konvenční pečení	Tvarovaný rošt	2	180	70 - 90	-
Jablečný koláč, 2 formy, Ø 20 cm	Pravý horký vzduch	Tvarovaný rošt	2	160	70 - 90	-
Piškotový koláč, v koláčové formě Ø26 cm	Konvenční pečení	Tvarovaný rošt	2	170	40 - 50	Nechte troubu 10 minut předehřát.
Piškotový koláč, v koláčové formě Ø26 cm	Pravý horký vzduch	Tvarovaný rošt	2	160	40 - 50	Nechte troubu 10 minut předehřát.
Piškotový koláč, v koláčové formě Ø26 cm	Pravý horký vzduch	Tvarovaný rošt	2 a 4	160	40 - 60	Nechte troubu 10 minut předehřát.
Máslové sušenky	Pravý horký vzduch	Plech na pečení	3	140 - 150	20 - 40	-
Máslové sušenky	Pravý horký vzduch	Plech na pečení	2 a 4	140 - 150	25 - 45	-
Máslové sušenky	Konvenční pečení	Plech na pečení	3	140 - 150	25 - 45	-
Topinky, 4-6 kusů	Gril	Tvarovaný rošt	4	max.	2-3 minuty z jedné strany; 2-3 minuty z druhé strany	Nechte troubu 3 minuty předehřát.
Hovězí hamburger, 6 kusů, 0,6 kg	Gril	Tvarovaný rošt a odkapávací plech	4	max.	20 - 30	Tvarovaný rošt vložte na čtvrtou úroveň a odkapávací plech na třetí úroveň trouby. V polovině přípravy jídlo otočte. Nechte troubu 3 minuty předehřát.

12. ČIŠTĚNÍ A ÚDRŽBA



VAROVÁNÍ!

Viz kapitoly o bezpečnosti.

12.1 Poznámky k čištění



Čistící prostředky

Přední stranu spotřebiče očistíte hadříkem z mikrovlákna namočeným v roztoku teplé vody a šetrného mycího prostředku. Očistíte a zkontrolujete těsnění dvířek kolem rámu vnitřku trouby.

Kovové plochy očistíte pomocí čistícího roztoku.

Skvrny vyčistíte pomocí šetrného čistícího prostředku. Nenanášejte ho na katalytickou vrstvu.



Každodenní použití

Vnitřek trouby očistíte po každém použití. Hromadění mastnoty či zbytků jídel může způsobit požár.

Ve spotřebiči nebo na skleněných panelech dvířek se může srážet vlhkost. Chcete-li kondenzaci omezit, nechte spotřebič před přípravou jídla na 10 minut předechlát. Ve spotřebiči neuchovávejte potraviny déle než 20 minut. Po každém použití vysušte vnitřek spotřebiče hadříkem z mikrovlákna.



Příslušenství

Všechno příslušenství vyčistíte po každém použití a nechte jej oschnout. Použijte hadřík z mikrovlákna namočený v roztoku teplé vody a šetrného mycího prostředku. Příslušenství nečistěte v myčce nádobí.

Nepřílnavé příslušenství nečistěte pomocí abrazivních čistících prostředků nebo ostrých předmětů.

12.2 Jak provádět čištění: Vyřtá část vnitřku trouby

Po pečení v páře vyčistíte vlis vnitřku trouby a odstraňte usazeniny vodního kamene.

Krok 1

Nalijte do vlisu vnitřku trouby 250 ml bílého octa. Použijte maximálně 6% ocet bez jakýchkoliv přísad.

Krok 2

Nechte ocet rozpustit usazeniny vodního kamene při pokojové teplotě po dobu 30 minut.

Krok 3

Vnitřek trouby umyjte vlažnou vodou a měkkým hadrem.

V případě funkce: Právý horký vzduch PLUS čistíte troubu každých 5–10 cyklů pečení.

12.3 Jak vyjmout: Roštové drážky / katalytické panely

K vyčištění trouby vyjměte drážky na rošty / katalytické panely.

Krok 1 Vypněte troubu a vyčkejte, dokud nevychladne.

Krok 2 Odtáhněte přední část konstrukce roštových drážek od postranní stěny. Přidrže na svém místě zadní část konstrukce roštových drážek a katalytický panel. Katalytické panely nejsou upevněny ke stěnám trouby. Po vyjmutí konstrukce roštových drážek by mohly vypadnout.

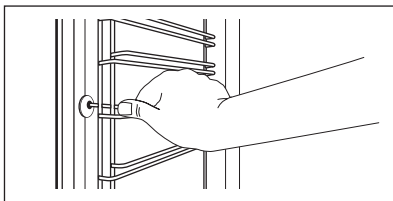

Krok 3 Odtáhněte zadní konec konstrukce roštových drážek od postranní stěny a vyjměte ji.

Krok 4 Drážky na rošty nainstalujte stejným postupem v opačném pořadí. Patky výsuvných kolejniček musí směřovat dopředu.

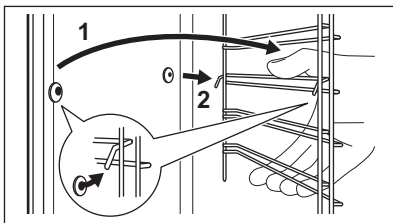

12.4 Pokyny k použití: Katalytické čištění

Uvnitř trouby jsou katalytické panely. Katalytické panely absorbují tuk během katalýzy.

Skvrny nebo změna zbarvení katalytické vrstvy nemá na čištění vliv.

Před katalytickým čištěním

Vypněte troubu a vyčkejte, dokud nevychladne.

Vyjměte všechno příslušenství.

Dno trouby a vnitřní sklo dvířek otevřete měkkým hadříkem namočeným v roztoku teplé vody a šetrného mycího prostředku.

Vyčištění trouby pomocí katalytického čištění

Krok 1

Nastavte funkci a teplotu trouby:

 250 °C

Krok 2

Po vyčištění otočte ovladačem funkcí trouby do polohy vypnuto. Po dokončení čištění zazní zvukový signál. Chcete-li signál vypnout, stiskněte libovolné tlačítko.

Krok 3

Jakmile trouba vychladne, vyčistěte její vnitřek pomocí vlhkého měkkého hadříku.

Chcete-li zastavit čištění před jeho dokončením, otočte ovladač pečících funkcí do polohy vypnuto.

12.5 Připomínka čištění

Trouba vás upozorní, kdy je třeba ji vyčistit, následujícím způsobem: Katalýza.

Katalýza – bliká na displeji 10 sekund po každém zapnutí a vypnutí trouby.



 3s , °C – současným stisknutím vypnete připomínku.

12.6 Jak odstranit a nainstalovat: Dvířka

Dvířka trouby se skládají ze tří skleněných panelů. Dvířka trouby a vnitřní skleněné panely lze za účelem čištění demontovat. Před demontáží skleněných panelů si přečtete celou kapitolu „Odstranění a instalace dvířek“.



POZOR!

Troubu bez skleněných panelů nepoužívejte.

- Krok 1** Dvířka trouby zcela otevřete a podržte oba dveřní závěsy.

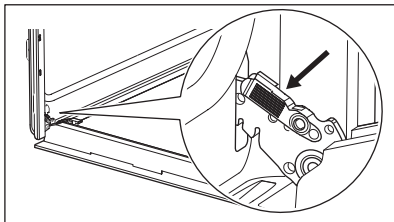

- Krok 2** Zvedněte západky a táhněte za ně, dokud necvaknou.

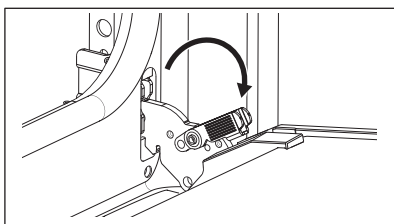

- Krok 3** Napůl přivřete dvířka trouby do první polohy otevření. Pak dvířka nadzdvihněte a vytáhněte z jejich umístění.

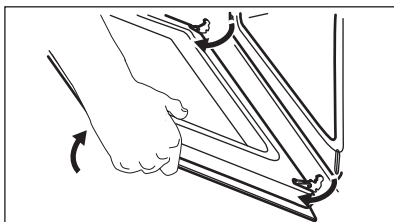

- Krok 4** Dvířka položte na měkkou látku na rovné podložce.

- Krok 5** Uchopte okrajovou lištu (B) na horní straně dvířek na obou stranách a zatlačením směrem dovnitř uvolníte svorku těsnění.

- Krok 6** Vytáhněte okrajovou lištu dopředu a vyjměte ji.

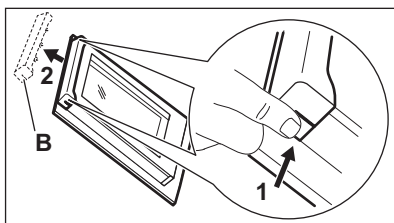

Krok 7 Uchopte skleněné panely dvířek za horní okraj a opatrně je postupně vytáhněte ven. Začněte horním panelem. Ujistěte se, že sklo zcela sklouzne z držáků.

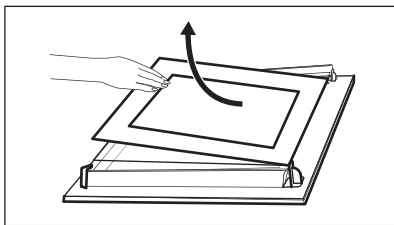

Krok 8 Skleněné panely omyjte vodou s mycím prostředkem. Skleněné panely opatrně osušte. Skleněné panely nemýjte v myčce nádobí.

Krok 9 Po vyčištění skleněné panely a dvířka trouby opět nasadte.

Jsou-li dvířka správně nainstalována, uslyšíte při zavírání západek cvaknutí.

Dávejte pozor, abyste skleněné panely (A a B) nasa-
dili zpět ve správném pořadí. Zkontrolujte symbol /
potisk na straně skleněného panelu. Každý panel vy-
padá odlišně, aby se usnadnila jejich demontáž a
montáž.

Při správné instalaci dveřní lišta zacvakne.
Dávejte pozor, abyste prostřední skleněný panel nain-
stalovali správně do jeho umístění.

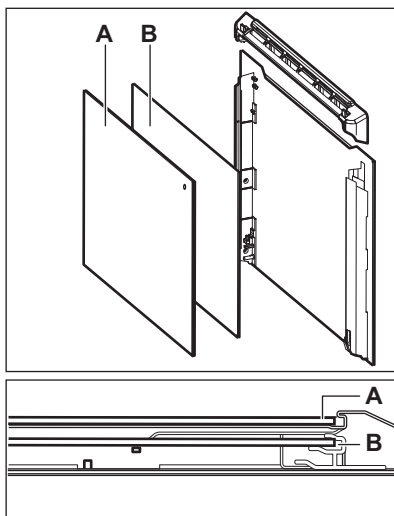

12.7 Jak vyměnit: Osvětlení



VAROVÁNÍ!

Nebezpečí úrazu elektrickým
proudem.
Žárovka může být horká.

Halogenovou žárovku vždy držte v kusu
látky, aby na jejím povrchu nedošlo k
připálení mastnoty.

Před výměnou osvětlení:

Krok 1

Vypněte troubu. Počkejte, dokud
trouba nevychladne.

Krok 2

Odpojte troubu od elektrické sítě.

Krok 3

Na dno vnitřku trouby položte utěr-
ku.

Zadní žárovka

Krok 1	Skleněným krytem otočte a sejměte jej.
Krok 2	Skleněný kryt vyčistěte.
Krok 3	K výměně použijte vhodnou žárovku odolnou proti teplotě 300 °C.
Krok 4	Nasadte skleněný kryt.

13. ODSTRAŇOVÁNÍ ZÁVAD



VAROVÁNÍ!

Viz kapitoly o bezpečnosti.

13.1 Co dělat, když...

Ve všech případech, které nejsou v této tabulce zahrnuty, se obraťte na autorizované servisní středisko.

Trouba se nezapne nebo se neohřívá

Problém	Zkontrolujte, zda...
Troubu nelze zapnout ani používat.	Trouba je správně zapojená do elektrické sítě.
Trouba nehřeje.	Funkce automatického vypnutí je vypnutá.
Trouba nehřeje.	Je spálená pojistka.
Trouba nehřeje.	Dětská bezpečnostní pojistka je vypnutá.

Součásti

Problém	Zkontrolujte, zda...
Osvětlení je vypnuté.	Vlhký konvekční vzduch – je zapnuté.
Osvětlení nefunguje.	Spálená žárovka.
Funkce Pečící sonda nefunguje.	Zástrčka Pečící sonda je zcela zasunutá do zásuvky.
Těsnění dvířek je poškozené.	Troubu nepoužívejte. Obraťte se na autorizované servisní středisko.

Chybové kódy

Na displeji se zobrazuje...	Zkontrolujte, zda...
-----------------------------	----------------------

Chybové kódy

C2	Vytáhli jste zástrčku Pečící sonda ze zásuvky.
C4	Je zapnutá funkce Plus pára.
12:00	Došlo k výpadku proudu. Nastavte denní čas.

Pokud se na displeji zobrazuje chybový kód, který není obsažen v této tabulce, restartujte troubu vypnutím a opětovným zapnutím domovní pojistky. Pokud se chybový kód zobrazí znovu, kontaktujte autorizované servisní středisko.

Čištění

Problém	Zkontrolujte, zda...
Z vlisu vnitřku trouby vytéká voda.	Ve vlisu vnitřku trouby je příliš mnoho vody.

Jiné problémy





Problém	Zkontrolujte, zda...
Neuspokojivé výsledky přípravy pomocí funkce: Pravý horký vzduch PLUS .	Vlis vnitřku trouby jste naplnili vodou.

Jiné problémy

Spotřebič je zapnutý a nehřeje. Ventilátor nefunguje. Na displeji se zobrazí „Demo“.

Režim Režim demo je vypnutý:

1. troubu vypněte.

2.  , ,  -
současně stiskněte a podržte.

3. První číslice na displeji a ukazatel Demo blikají.

4. Otočte ovladačem teploty a zadejte kód: 2468. Stiskněte:

. Bliká následující číslice.

13.2 Servisní údaje

Pokud problém nemůžete vyřešit sami, obraťte se na svého prodejce nebo autorizované servisní středisko.

Potřebné údaje pro servisní středisko najdete na typovém štítku. Typový štítek se nachází na předním rámu vnitřku spotřebiče. Nesundávejte typový štítek z vnitřní části spotřebiče.

Doporučujeme vám zapsat si údaje sem:

Model (Mod.)

Výrobní číslo (PNC)

Sériové číslo (S.N.)

14. ENERGETICKÁ ÚČINNOST

14.1 Informace o výrobku a list s údaji o výrobku*

Jméno dodavatele	Electrolux
Označení modelu	EOD6C71V 949499553 EOD6C71X 949499550 EOD6C71Z 949499552 LOD6C71Z 949499556
Index energetické účinnosti	81.2
Třída energetické účinnosti	A+
Spotřeba energie při standardním zatížení, konvenční ohřev	0.93 kWh/cyklus
Spotřeba energie při standardním zatížení, režim nuceného větráku	0.69 kWh/cyklus

Počet dutin	1	
Zdroj tepla	Elektrická energie	
Hlasitost	72 l	
Typ trouby	Vestavná trouba	
Hmotnost	EOD6C71V	33.1 kg
	EOD6C71X	33.1 kg
	EOD6C71Z	33.3 kg
	LOD6C71Z	32.7 kg

* Pro Evropskou unii v souladu se směnicemi EU 65/2014 a 66/2014.

Pro Běloruskou republiku v souladu s STB 2478-2017, příloha G; STB 2477-2017, dodatky A a B.

Pro Ukrajinu v souladu s 568/32020.

Třída energetické účinnosti neplatí pro Rusko.

EN 60350-1 - Elektrické spotřebiče na vaření pro domácnost – část 1: Rozsahy, trouby, parní trouby a grily - Metody měření výkonu.

14.2 Úspora energie



Tento spotřebič je vybaven funkcemi, které vám pomohou ušetřit energii při každodenním vaření.

Ujistěte se, že jsou dvířka spotřebiče při jeho provozu zavřena. Během pečení neotvírejte dvířka spotřebiče příliš často. Těsnění dvířek udržujte čisté a kontrolujte, zda je na svém místě řádně uchyceno.

Pro účinnější úsporu energie používejte kovové nádoby.

Je-li to možné, spotřebič před pečením nepřehřívejte.

Připravujete-li několik jídel najednou, snažte se, aby prodlevy při pečení byly co nejkratší.

Horkovzdušné pečení

Je-li to možné, pro úsporu energie používejte funkci pečení s ventilátorem.

Zbytkové teplo

Je-li spuštěn program s volbou času Trvání nebo Ukončení a doba pečení je delší než 30 minut, topné články se u některých funkcí spotřebiče automaticky vypnou dříve.

Ventilátor a osvětlení nadále pracují. Po vypnutí spotřebiče se na displeji zobrazuje

zbytkové teplo. Toto teplo můžete využít k udržení teploty jídla.

Je-li doba pečení delší než 30 minut, snižte teplotu spotřebiče na minimum 3–10 minut před koncem pečení. Pečení bude pokračovat i nadále díky zbytkovému teplu uvnitř spotřebiče.

Zbytkové teplo můžete využít k ohřevu jiného jídla.

Uchování teploty jídla

Chcete-li využít zbytkové teplo k uchování teploty pokrmu, zvolte nejnižší možné nastavení teploty. Na displeji se zobrazí ukazatel zbytkového tepla nebo teplota.

Pečení s vypnutým osvětlením

Při pečení vypněte osvětlení. Zapněte ho pouze tehdy, když ho skutečně potřebujete.

Vlhký konvekční vzduch

Tato funkce slouží k úspoře energie při pečení.

Pokud používáte tuto funkci, osvětlení se automaticky vypne po 30 sekundách. Osvětlení můžete znovu zapnout, ale omezíte tím předpokládanou úsporu energie.

15. POZNÁMKY K OCHRANĚ ŽIVOTNÍHO PROSTŘEDÍ

Recyklujte materiály označené symbolem

 Obaly vyhodte do příslušných odpadních kontejnerů k recyklaci. Pomáhejte chránit životní prostředí a lidské zdraví a recyklovat elektrické a elektronické spotřebiče určené k

likvidaci. Spotřebiče označené příslušným symbolem  nelikvidujte spolu s domovním odpadem. Spotřebič odevzdejte v místním sběrném dvoře nebo kontaktujte místní úřad.

NAVRHNUTÉ PRE VÁS

Ďakujeme, že ste si zakúpili spotrebič Electrolux. Vybrali ste si výrobok, ktorý vznikol na základe desaťročí odborných skúseností a inovácií. Dômyselný a štýlový – navrhnutý s dôrazom na váš komfort. Pri každom použití si môžete byť istí, že uvidíte skvelý výkon. Vitajte vo svete Electrolux.

Navštívte našu stránku, kde nájdete:



Rady týkajúce sa používania, brožúry, návody na riešenie problémov a informácie o servise a opravách:

www.electrolux.com/support



Zaregistrujte si výrobok a využite tak ešte lepší servis:

www.registerelectrolux.com



Pre váš spotrebič si môžete zakúpiť príslušenstvo, spotrebný materiál a originálne náhradné diely:

www.electrolux.com/shop

STAROSTLIVOSŤ O ZÁKAZNÍKA A ZÁKAZNÍCKY SERVIS

Vždy používajte originálne náhradné diely.

Ak potrebujete kontaktovať autorizované servisné stredisko, uistite sa, že máte k dispozícii nasledujúce údaje: Model, číslo výrobku, sériové číslo.

Tieto informácie nájdete na typovom štítku.

 Upozornenie / Výstražné a bezpečnostné informácie

 Všeobecné informácie a tipy

 Informácie o životnom prostredí

Vyhradzujeme si právo na zmeny bez predchádzajúceho upozornenia.

OBSAH

1. BEZPEČNOSTNÉ INFORMÁCIE.....	31
2. BEZPEČNOSTNÉ POKYNY.....	33
3. INŠTALÁCIA.....	35
4. POPIS VÝROBKU.....	37
5. OVLÁDACÍ PANEL.....	37
6. PRED PRVÝM POUŽITÍM.....	38
7. KAŽDODENNÉ POUŽÍVANIE.....	38
8. ČASOVÉ FUNKCIE.....	40
9. POUŽÍVANIE PRÍSLUŠENSTVA.....	43
10. DOPLNKOVÉ FUNKCIE.....	45
11. TIPY A RADY.....	46
12. STAROSTLIVOSŤ A ČISTENIE.....	49
13. ODSTRAŇOVANIE PROBLÉMOV.....	54
14. ENERGETICKÁ ÚČINNOSŤ.....	55
15. OCHRANA ŽIVOTNÉHO PROSTREDIA.....	56

1. ⚠️ BEZPEČNOSTNÉ INFORMÁCIE

Pred inštaláciou a používaním spotrebiča si pozorne prečítajte priložený návod na používanie. Výrobca nezodpovedá za zranenia ani za škody spôsobené nesprávnou montážou alebo používaním. Tieto pokyny uskladnite na bezpečnom a prístupnom mieste, aby ste do nich mohli v budúcnosti nahliadnuť.

1.1 Bezpečnosť detí a zraniteľných osôb

- Tento spotrebič smú používať deti staršie ako 8 rokov a osoby so zníženou fyzickou, zmyslovou alebo psychickou spôsobilosťou alebo nedostatkom skúseností a znalostí, iba ak sú pod dozorom zodpovednej osoby alebo ak boli zodpovednou osobou poučené o bezpečnom používaní spotrebiča a rozumejú prípadným rizikám. Deti do 8 rokov a osoby s vysokou mierou postihnutia nesmú mať prístup k spotrebiču, pokiaľ nie sú pod nepretržitým dozorom.
- Deti by mali byť pod dozorom, aby sa zabezpečilo, že sa so spotrebičom nebudú hrať.
- Obaly vždy uschovajte mimo dosah detí a náležite ich zlikvidujte.
- UPOZORNENIE: Spotrebič a jeho prístupné časti sa počas používania môžu značne zahriať. Nedovoľte deťom ani domácim zvieratám priblížiť sa k spotrebiču počas prevádzky alebo keď sa ochladzuje.
- Ak má spotrebič detskú poistku, mala by byť zapnutá.
- Deti nesmú spotrebič bez dozoru čistiť ani vykonávať žiadnu údržbu na spotrebiči.

1.2 Všeobecná bezpečnosť

- Tento spotrebič je určený iba na prípravu jedál.
- Tento spotrebič je určený na jedno použitie v domácnosti v interiéri.
- Tento spotrebič sa môže používať v kanceláriách, hotelových host'ovských izbách, izbách s posteľou

- a raňajkami, v domovoch poľnohospodárskych hostí a iných podobných ubytovacích zariadeniach, ak takéto používanie nepresiahne (priemerné) úrovne používania v domácnosti.
- Nainštalovať tento spotrebič a vymeniť kábel smie iba na to kvalifikovaná osoba.
 - Spotrebič nepoužívajte pred jeho nainštalovaním do nábytku určeného na zabudovanie.
 - Pred akoukoľvek údržbou opojte spotrebič od elektrickej siete.
 - Ak je poškodený elektrický napájací kábel, musíte ho dať vymeniť u výrobcu, v autorizovanom servisnom stredisku alebo u kvalifikovanej osoby, aby sa predišlo nebezpečenstvu.
 - UPOZORNENIE: Uistite sa, že je pred výmenou osvetlenia spotrebič vypnutý, aby ste sa vyhli riziku elektrického šoku.
 - UPOZORNENIE: Spotrebič a jeho prístupné časti sa počas používania môžu značne zahriať. Dávajte pozor, aby ste sa nedotkli ohrevných článkov alebo povrchu dutiny spotrebiča.
 - Vždy používajte na vyberanie a vkladanie príslušenstva alebo riadu kuchynské rukavice.
 - Používajte iba teplotnú sondu (sondu vnútornej teploty) odporúčanú pre tento spotrebič.
 - Pri vyberaní zasúvacej lišty najskôr potiahnite jej prednú časť a potom zadnú časť smerom od bočných stien spotrebiča. Zasúvacie lišty nainštalujte v opačnom poradí.
 - Na čistenie spotrebiča nepoužívajte parné čističe.
 - Na čistenie skla dvierok nepoužívajte abrazívne prostriedky ani ostré kovové škrabky, pretože by mohli poškrabať povrch, čo môže spôsobiť rozbitie skla.

2. BEZPEČNOSTNÉ POKYNY

2.1 Montáž



VAROVANIE!

Tento spotrebič smie nainštalovať iba kvalifikovaná osoba.

- Odstráňte všetky obaly.
- Poškodený spotrebič neinštalujte ani nepoužívajte.
- Dodržiavajte pokyny na inštaláciu dodané so spotrebičom.
- Vždy dávajte pozor, ak presúvate spotrebič, pretože je ťažký. Vždy používajte ochranné rukavice a uzavretú obuv.
- Spotrebič neťahajte za rukoväť.
- Spotrebič nainštalujte na bezpečné a vhodné miesto, ktoré spĺňa požiadavky na inštaláciu.
- Dodržiavajte požadovanú minimálnu vzdialenosť od iných spotrebičov a nábytku.
- Pred namontovaním spotrebiča skontrolujte, či sa dvierka spotrebiča otvárajú bez odporu.
- Spotrebič je vybavený elektrickým systémom chladenia. Ten musí byť napájaný z elektrickej siete.

Minimálna výška kuchynskej skrinky (minimálna výška skrinky pod pracovnú dosku)	590 (600) mm
---	--------------

Šírka kuchynskej skrinky	560 mm
--------------------------	--------

Hĺbka kuchynskej skrinky	550 (550) mm
--------------------------	--------------

Výška prednej časti spotrebiča	594 mm
--------------------------------	--------

Výška zadnej časti spotrebiča	576 mm
-------------------------------	--------

Šírka prednej časti spotrebiča	595 mm
--------------------------------	--------

Šírka zadnej časti spotrebiča	559 mm
-------------------------------	--------

Hĺbka spotrebiča	569 mm
------------------	--------

Hĺbka zabudovaného spotrebiča	548 mm
-------------------------------	--------

Hĺbka s otvorenými dvierkami	1022 mm
------------------------------	---------

Minimálna veľkosť vetracieho otvoru. Otvor umiestnený na spodnej zadnej strane	560x20 mm
--	-----------

Dĺžka napájacieho kábla. Kábel sa nachádza v pravom rohu na zadnej strane	1500 mm
---	---------

Montážne skrutky	4x25 mm
------------------	---------

2.2 Zapojenie do elektrickej siete



VAROVANIE!

Nebezpečenstvo požiaru a zásahu elektrickým prúdom.

- Všetky elektrické zapojenia by mal vykonať kvalifikovaný elektroinštalatér.
- Spotrebič musí byť uzemnený.
- Uistite sa, že parametre na typovom štítku sú kompatibilné s elektrickým napätím zdroja napájania.
- Vždy používajte správne nainštalovanú zásuvku odolnú proti nárazom.
- Nepoužívajte viaczásuvkové adaptéry ani predlžovacie káble.
- Uistite sa, že zástrčka a prívodný elektrický kábel nie sú poškodené. Ak prívodný elektrický kábel spotrebiča treba vymeniť, túto operáciu smie urobiť iba pracovník autorizovaného servisného strediska.
- Nedovoľte, aby sa napájacie elektrické káble dotkli alebo dostali do blízkosti dvierok spotrebiča alebo výklenku pod spotrebičom najmä vtedy, keď sú dvierka horúce.
- Zariadenie na ochranu pred dotykom elektrických častí pod napätím a izolovaných častí treba namontovať tak, aby sa nedalo odstrániť bez nástrojov.
- Sieťový zástrčku pripojte do sieťovej zásuvky až po dokončení inštalácie. Po inštalácii sa uistite, že máte prístup k sieťovej zástrčke.
- Ak je sieťová zásuvka uvoľnená, nezapájajte do nej sieťovú zástrčku.

- Spotrebič neodpájajte ťahaním za napájací kábel. Vždy ťahajte za sieťovú zástrčku.
- Použite iba správne odpájacie zariadenia: ochranné ističe alebo poistky (skrutkovacie poistky treba vybrať z držiaka), uzemnenia a stýkače.
- Elektrická sieť v domácnosti musí mať odpájacie zariadenie, ktoré umožní odpojenie spotrebiča od elektrickej siete na všetkých póloch. Vzďialenosť kontaktov odpájacieho zariadenia musí byť minimálne 3 mm.
- Tento spotrebič sa dodáva s napájacou zástrčkou a napájacím káblom.

Typy káblov použiteľných na inštaláciu alebo výmenu pre Európu:

H07 RN-F, H05 RN-F, H05 RRF, H05 VV-F, H05 V2V2-F (T90), H05 BB-F

Pri určovaní správneho prierezu kábla sa riadte celkovým výkonom uvedeným na štítku spotrebiča. Môžete si tiež pozrieť údaje v tabuľke:

Celkový výkon (W)	Časť kábla (mm ²)
maximum 1 380	3x0.75
maximum 2 300	3x1
maximum 3 680	3x1.5

Uzemňovací kábel (zelený/žltý) musí byť o 2 cm dlhší než fázový a neutrálny kábel (modrý a hnedý).

2.3 Použitie



VAROVANIE!

Hrozí nebezpečenstvo poranenia, popálenín, zásahu elektrickým prúdom alebo výbuchu.

- Nemeňte technické parametre tohto spotrebiča.
- Uistite sa, že nie sú otvory vetrania zablokované.
- Spotrebič počas prevádzky nenechávajte bez dozoru.
- Spotrebič po každom použití vypnite.

- Pri otváraní dvierok spotrebiča počas jeho prevádzky buďte opatrní. Môže z neho uniknúť horúci vzduch.
- Spotrebič neobsluhujte s mokrými rukami alebo keď je v kontakte s vodou.
- Na otvorené dvierka nevyvíjate tlak.
- Spotrebič nepoužívajte ako pracovný alebo skladovací povrch.
- Dvierka spotrebiča otvárajte opatrne. Používanie prísad s alkoholom môže spôsobiť zmiešanie alkoholu a vzduchu.
- Pri otváraní dvierok zabráňte kontaktu iskier alebo otvoreného plameňa so spotrebičom.
- Horľavé látky ani predmety, ktoré sú nasiaknuté horľavými látkami, nekladte do spotrebiča, do jeho blízkosti ani naň.



VAROVANIE!

Hrozí nebezpečenstvo poškodenia spotrebiča.

- Aby sa predišlo škode alebo zmene farby povrchovej úpravy:
 - Nedávajte priamo do spodnej časti spotrebiča riad alebo iné objekty.
 - Nedávajte priamo na dno dutiny spotrebiča alobal.
 - Nedávajte priamo do horúceho spotrebiča vodu.
 - Po ukončení prípravy pokrmu v rúre nenechávajte vlhký riad ani potraviny.
 - Pri odstraňovaní alebo inštalácii príslušenstva buďte opatrní.
- Zmena farby smaltu alebo ušľachtilej ocele nemá žiadny vplyv na výkon spotrebiča.
- Na vlhké koláče použite hlboký pekáč. Ovocné šťavy spôsobujú škvrny, ktoré môžu byť trvalé.
- Pri varení musia byť dvierka spotrebiča vždy zatvorené.
- Pri inštalácii spotrebiča za nábytkový panel (napr. dvere) zabezpečte, aby dvere neboli počas prevádzky spotrebiča nikdy zatvorené. Za zatvoreným nábytkovým panelom sa môže vytvoriť teplo a vlhkosť a môžu spôsobiť následné poškodenie spotrebiča, nábytku alebo podlahy. Nábytkový panel nezatvárajte, kým spotrebič po použití úplne nevychladne.

2.4 Starostlivosť a čistenie



VAROVANIE!

Hrozí nebezpečenstvo poranenia, požiaru alebo poškodenia spotrebiča.

- Pred vykonávaním údržby spotrebič vypnite a vytiahnite jeho zástrčku zo sieťovej zásuvky.
- Skontrolujte, či je spotrebič studený. Existuje riziko, že sklenené panely môžu prasknúť.
- Ak sú sklenené panely dvierok poškodené, bezodkladne ich nechajte vymeniť. Obráťte sa na autorizované servisné stredisko.
- Pri vyberaní dvierok zo spotrebiča postupujte opatrne. Dvierka sú ťažké!
- Spotrebič pravidelne čistite, aby ste predišli znehodnoteniu povrchového materiálu.
- Spotrebič čistite vlhkou mäkkou handričkou. Používajte iba neutrálne saponáty. Nepoužívajte abrazívne výrobky, špongie s abrazívnou vrstvou, rozpúšťadlá ani kovové predmety.
- Ak používate sprej na čistenie rúr, dodržiavajte bezpečnostné pokyny na jeho obale.
- Katalytický smalt nečistite čistiacim prostriedkom.

2.5 Vnútorne osvetlenie



VAROVANIE!

Hrozí nebezpečenstvo zásahu elektrickým prúdom.

- Informácie o žiarovke/žiarovkách vnútri tohto výrobku a náhradných dieloch osvetlenia, ktoré sa predávajú samostatne: Tieto žiarovky sú navrhnuté tak, aby odolali extrémnym podmienkam v domácich spotrebičoch, ako napr. teplota, vibrácie, vlhkosť, alebo slúžia ako ukazovatele prevádzkového stavu spotrebiča. Nie sú určené na používanie iným spôsobom a nie sú vhodné na osvetlenie priestorov v domácnosti.
- Tento výrobok obsahuje svetelný zdroj triedy energetickej účinnosti G.
- Používajte iba žiarovky s rovnakými technickými parametrami.

2.6 Servis

- Ak treba dať spotrebič opraviť, obráťte sa na autorizované servisné stredisko.
- Používajte iba originálne náhradné diely.

2.7 Likvidácia



VAROVANIE!

Hrozí nebezpečenstvo poranenia alebo udusenía.

- O likvidácii spotrebiča sa informujte na mestskom alebo obecnom úrade.
- Spotrebič odpojte od elektrickej siete.
- Prívodný elektrický kábel odrežte blízko pri spotrebiči a zlikvidujte ho.
- Odstráňte západku dvierok, aby ste zabránili uviaznutiu alebo domácich zvierat v spotrebiči.

3. INŠTALÁCIA



VAROVANIE!

Pozrite si kapitoly oľadne bezpečnosti.

3.1 Zabudovanie



YouTube

www.youtube.com/electrolux
www.youtube.com/aeg

How to install your AEG/Electrolux
Oven - Column installation



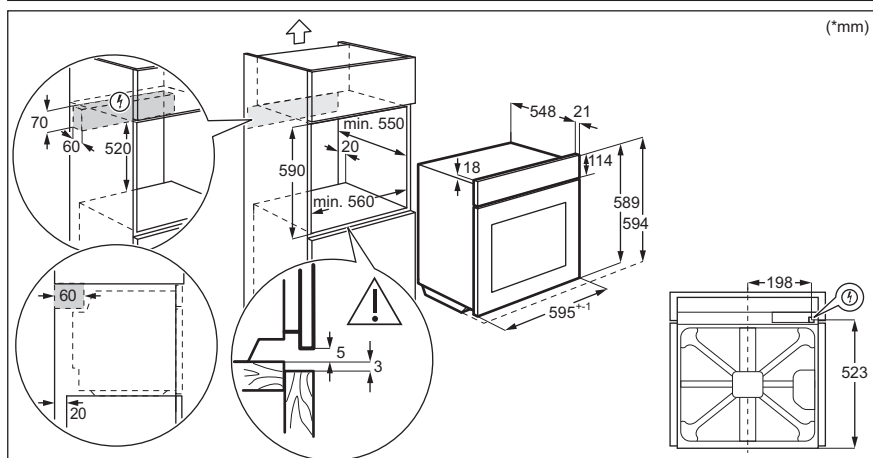
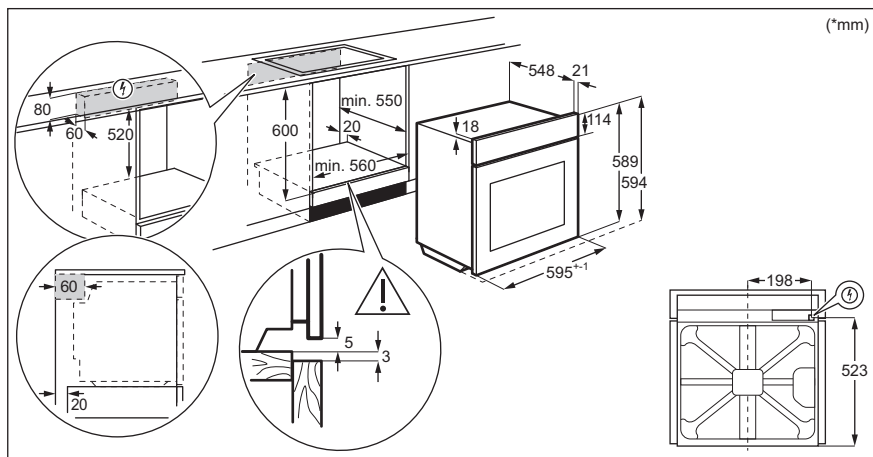

3.2 Upevnenie rúry k linke

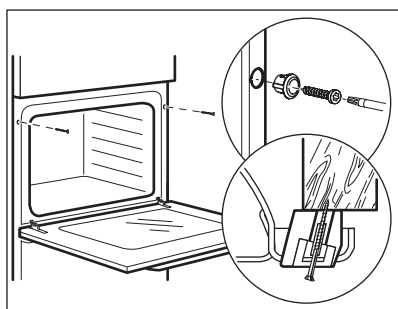

4. POPIS VÝROBKU

4.1 Všeobecný prehľad

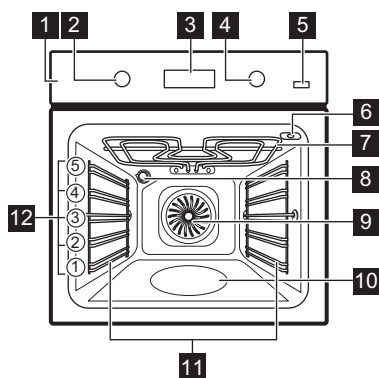

- 1 Ovládací panel
- 2 Ovládač funkcií ohrevu
- 3 Displej
- 4 Otočný ovládač (teploty)
- 5 Para Plus
- 6 Zásuvka pre teplotnú sondu
- 7 Ohrevný prvok
- 8 Osvetlenie
- 9 Ventilátor
- 10 Reliéf dutiny
- 11 Zasúvací lišta, odstrániteľná
- 12 Úrovne roštu v rúre

4.2 Príslušenstvo

- **Drôtený rošt**
Pre kuchynský riad, koláčové formy, nádoby na pečenie.
- **Plech na pečenie**
Pre koláče a piškótové koláče.
- **Hlboký pekáč**

- Na pečenie alebo ako pekáč na zber tuku.
- **Teplotná sonda**
Na meranie toho, ako sa jedlo pripravuje.
- **Teleskopické lišty**
S teleskopickými lištami môžete ľahšie vsunúť a vybrať rošty.

5. OVLÁDACÍ PANEL

5.1 Zasúvacie ovládače

Ak chcete spotrebič použiť, stlačte ovládač. Ovládač sa vysunie.

5.2 Senzorové polia / Tlačidlá



Nastavenie KUCHYNSKÉHO ČASOMERA. Podržte stlačené viac ako 3 sekundy, aby ste zapli alebo vyplí osvetlenie rúry.



Na nastavenie časovej funkcie.



Kontrola teploty v rúre alebo teploty nameranej teplotnou sondou (ak je k dispozícii). Použite iba pri zapnutej funkcii ohrevu.



Zapnutie funkcie Teplovzdušné pečenie PLUS.

5.3 Displej

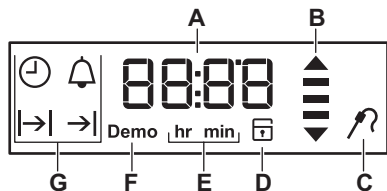

- A. Časovač / Teplota
- B. Ukazovateľ zohrievania a zvyškového tepla
- C. Teplotná sonda (len vybrané modely)
- D. Zámok dverí (len vybrané modely)
- E. Hodiny/minúty
- F. Režim Demo (len vybrané modely)
- G. Časové funkcie

6. PRED PRVÝM POUŽITÍM



VAROVANIE!

Pozrite si kapitoly o hľadane bezpečnosti.

Pred prvým použitím rúry nastavte čas.

6.1 Prvé čistenie

Krok č. 1

Zo spotrebiča odstráňte všetko príslušenstvo a vyberateľné zasúvacie lišty.

Krok č. 2

Spotrebič a príslušenstvo vyčistíte handričkou z mikrovĺkien, teplou vodou a jemným čistiacim prostriedkom.

Krok č. 3

Príslušenstvo a vyberateľné zasúvacie lišty vložte do spotrebiča.

6.2 Počiatkový predohrev

Pred prvým použitím prázdnu rúru predhrejete.

Krok č. 1 Vyberte z rúry vyberateľné zasúvacie lišty a príslušenstvo.

Krok č. 2 Nastavte maximálnu teplotu pre funkciu: . Rúru nechajte spustenú jednu hodinu.

Krok č. 3 Nastavte maximálnu teplotu pre funkciu: . Rúru nechajte spustenú 15 minút.

Rúra môže počas predohrevu produkovať zápach a dym. Skontrolujte, či je miestnosť vetraná.

7. KAŽDODENNÉ POUŽÍVANIE



VAROVANIE!

Pozrite si kapitoly o hľadane bezpečnosti.

7.1 Nastavenie: Funkcia ohrevu

Krok č. 1 Otočením otočného ovládača funkcií ohrevu nastavte funkciu ohrevu.

Krok č. 2 Otočením otočného ovládača vyberte teplotu..

Krok č. 3 Po skončení pečenia otočte ovládače do polohy Vypnuté, aby ste vyplí rúru.

7.2 Nastavenie funkcie: Teplovzdušné pečenie PLUS



VAROVANIE!

Hrozí nebezpečenstvo popálenín a poškodenia spotrebiča.

Krok č. 1 Skontrolujte, či je rúra studená.

Krok č. 2 Priehlbnu dutiny rúry naplňte vodou z vodovodu.

i Maximálna kapacita priehlbny dutiny je 250 ml. Priehlbnu dutiny rúry nenapĺňajte vodou počas pečenia, ani keď je rúra horúca.

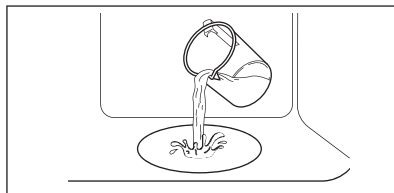

Krok č. 3 Nastavte funkciu:

Stlačte tlačidlo: Ukazovateľ sa rozsvieti. Funguje to iba s funkciou: Teplovzdušné pečenie PLUS.

Krok č. 4 Otočte otočný ovládač teploty a nastavte teplotu.

Krok č. 5 Prázdnu rúru predhrievajte 10 minút, aby sa vytvorila vlhkosť.

Krok č. 6 Vložte jedlo do rúry.
Pozrite si kapitolu „Rady a tipy“.
Počas s varenia neotvárajte dverka.

Krok č. 7 rúru vypnete otočením ovládača funkcií ohrevu do polohy Vyp.

– stlačte, ak chcete vypnúť rúru. Ukazovateľ zhasne.

Krok č. 8 Po skončení tejto funkcie opatrne otvorte dverka. Uvoľnená vlhkosť môže spôsobiť popáleniny.

Krok č. 9 Skontrolujte, či je rúra studená. Odstráňte zvyškovú vodu z priehlbny dutiny rúry.

7.3 Rýchle zohrievanie

Funkcia rýchleho zohrievania skraca čas ohrevu.

i Počas funkcie rýchleho zohrievania nesmie byť v rúre jedlo.

1. Otočte ovládač funkcií rúry, aby ste nastavili rýchle zohrievanie.
2. Teplotu nastavte otočením ovládača teploty.

Keď rúra dosiahne nastavenú teplotu, zaznie zvukový signál.

3. Nastavte funkciu rúry.

7.4 Ukazovateľ ohrevu

Keď je zapnutá funkcia rúry, začnú postupne pribúdať pásiky na displeji so zvyšovaním teploty a miznúť so znižovaním teploty.

7.5 Funkcie ohrevu

Funkcia ohrevu

Aplikácia

0







Rúra je vypnutá.



Poloha Vyp.



Skrátenie času zohrievania rúry.

Rýchle zohrievanie

Funkcia ohrevu	Aplikácia
 Teplovzdušné Pečenie / Teplovzdušné pečenie PLUS	Na pečenie na 3 úrovniach súčasne a na sušenie potravín. Nastavte o 20 – 40 °C nižšiu teplotu než pre Tradičné varenie. Na pridanie vlhkosti počas prípravy jedál. Na získanie správnej farby a chrumkavej kôrky počas pečenia. Na zvýšenie šťavnatosti počas opätovného zohrievania.
 Pizza	Na prípravu pizze. Na intenzívnejšie zhnednutie povrchu a chrumkavý korpus.
 Tradičné varenie	Na pečenie a opekánie na jednej úrovni roštu.
 Dolný ohrev	Na pečenie koláčov s chrumkavým korpusom a na zaváranie potravín.
 Rozmrazovanie	Na rozmrazenie potravín (zeleniny a ovocia). Čas rozmrazovania závisí od množstva a veľkosti mrazených potravín.
 Pečenie s využitím vlhkosti	Táto funkcia je určená na úsporu energie počas prípravy jedál. Keď použijete túto funkciu, teplota v dutine sa môže líšiť od nastavenej teploty. Použite sa zvyškové teplo. Výkon ohrevu môže byť znížený. Viac informácií nájdete v kapitole „Každodenné používanie“, poznámky k: Pečenie s využitím vlhkosti.

Funkcia ohrevu	Aplikácia
 Rýchle grilovanie	Na grilovanie veľkého množstva tenkých kúskov jedla a na prípravu hriankov.
 Turbo grilovanie	Na pečenie veľkých kusov mäsa alebo hydiny s kosťami na jednej úrovni. Na gratinovanie a zapiekánie.
 Katalýza	Na zapnutie katalytického čistenia.

7.6 Poznámky k: Pečenie s využitím vlhkosti

Táto funkcia bola použitá na zaradenie do triedy energetickej účinnosti a splnenie požiadaviek na ekologický dizajn (podľa predpisov EÚ 65/2014 a EÚ 66/2014). Skúšky podľa:

EN 60350-1



Dvierka rúry majú byť počas pečenia zatvorené, aby nedošlo k prerušeniu funkcie a aby bola zabezpečená čo najefektívnejšia prevádzka rúry.

Keď použijete túto funkciu, osvetlenie sa po 30 sekundách automaticky vypne.

Pokyny ohľadom varenia nájdete v kapitole „Rady a tipy“, Pečenie s využitím vlhkosti. Všeobecné odporúčania na úsporu energie si pozrite v kapitole „Energetická účinnosť“, v časti Úspora energie.

8. ČASOVÉ FUNKCIE

8.1 Tabuľka s časovými funkciami

Funkcia časovača	Aplikácia
 Presný čas	Zobrazenie alebo zmena presného času. Presný čas môžete zmeniť iba pri vypnutej rúre.
 Doba trvania	Nastavenie dĺžky prípravy pokrmu. Iba ak je nastavená funkcia ohrevu.

Funkcia časovača	Aplikácia
→ Koniec	Nastavenie času vypnutia rúry. Iba ak je nastavená funkcia ohrevu.
↳ → Odklad nastavenia času	Kombinácia funkcií: Doba trvania, Koniec.
 Časomer	Služi na nastavenie odpočítavania času. Táto funkcia nemá vplyv na činnosť rúry. Časomer – sa môže nastaviť kedykoľvek, aj keď je rúra vypnutá.

8.2 Ako nastaviť: Presný čas

Pri prvom zapojení do elektrickej siete počkajte, kým sa na displeji nezobrazí: **hod**, **12:00**. 12 – bliká.

Krok č. 1 Otočte otočný ovládač teploty, aby ste nastavili hodiny.

Krok č. 2 Stlačením tlačidla  – nastavenie potvrďte.
Na displeji sa zobrazí nastavená hodina a: **min. 00** – bliká.

Krok č. 3 Otočte otočný ovládač teploty, aby ste nastavili aktuálne minúty.

Krok č. 4 Stlačením tlačidla  – nastavenie potvrďte.
Na displeji sa zobrazí nastavená hodnota času.

 – opakovane stlačte, aby ste zmenili presný čas.  – bliká na displeji.

8.3 Nastavenie funkcie: Doba trvania

Krok č. 1 Nastavte funkciu ohrevu.

Krok č. 2 Opakovane stlačte   – začne blikat'.

Krok č. 3 Otočením otočného ovládača nastavte minúty.  – nastavenie potvrďte stlačením tlačidla.

Krok č. 4 Otočte otočný ovládač teploty, aby ste nastavili hodiny.  – nastavenie potvrďte stlačením tlačidla.
Po uplynutí nastaveného času na 2 minúty zaznie zvukový signál. Na displeji bliká nastavenie času. Rúra sa vypne automaticky.

Krok č. 5 Signál sa vypína stlačením ľubovoľného tlačidla.

Krok č. 6 Otočné ovládače otočte do polohy vypnuté.

8.4 Nastavenie funkcie: Koniec

Krok č. 1 Nastavte funkciu ohrevu.

Krok č. 2 Opakovane stlačte  → – začne blikať.

Krok č. 3 Otočte otočný ovládač teploty, aby ste nastavili hodiny.  – stlačením potvrdte.

Krok č. 4 Otočte otočný ovládač teploty, aby ste nastavili aktuálne minúty.  – stlačením potvrdte.
V nastavený čas pri funkcii Koniec na 2 minúty zaznie zvukový signál. Na displeji bliká nastavenie času. Rúra sa vypne automaticky.

Krok č. 5 Signál sa vypína stlačením ľubovoľného tlačidla.

Krok č. 6 Otočné ovládače otočte do polohy vypnuté.

8.5 Nastavenie funkcie: Odklad nastavenia času

Krok č. 1 Nastavte funkciu ohrevu.

Krok č. 2 Opakovane stlačte  | → – začne blikať.

Krok č. 3 Otočením otočného ovládača teploty nastavíte minúty pre funkciu: Doba trvania.
Stlačte tlačidlo: .

Krok č. 4 Otočením otočného ovládača teploty nastavíte hodinu pre funkciu: Doba trvania.
Stlačte tlačidlo: .
Na displeji sa zobrazí: → |.

Krok č. 5 Otočením otočného ovládača teploty nastavíte hodinu pre funkciu: Koniec.
Stlačte tlačidlo: .

Krok č. 6 Otočením otočného ovládača teploty nastavíte minúty pre funkciu: Koniec.
Stlačte tlačidlo: .

Na displeji sa zobrazí nastavenie teploty, | → | → |.
Rúra sa neskôr automaticky zapne podľa nastaveného času funkcie TRVANIE a vypne sa pri nastavenom čase funkcie KONIEC.
V nastavený čas pri funkcii Koniec na 2 minúty zaznie zvukový signál. Na displeji bliká nastavenie času. Rúra sa vypne.

Krok č. 7 Signál sa vypína stlačením ľubovoľného tlačidla.

Krok č. 8 Otočné ovládače otočte do polohy vypnuté.

8.6 Nastavenie funkcie: Časomer

Časomer môžete nastaviť pri zapnutej aj vypnutej rúre.

Krok č. 1

Opakovane stlačte  3s .  00 – bliká.

Krok č. 2 Otočte otočný ovládač teploty, aby ste nastavili sekundy a následne minúty. Keď je nastavený čas dlhší ako 60 min, hodnota **hod** bliká.

Krok č. 3 Nastavte hodiny.
Časomer – sa spustí automaticky po 5 sekundách.
Po uplynutí 90 % nastaveného času zaznie zvukový signál.

Krok č. 4 Po uplynutí nastaveného času znie 2 minúty zvukový signál. **00:00**,  bliká. Signál sa vypína stlačením ľubovoľného tlačidla.

9. POUŽÍVANIE PRÍSLUŠENSTVA



VAROVANIE!

Pozrite si kapitoly ohľadne bezpečnosti.

9.1 Používanie teplotnej sondy

Teplotná sonda meria teplotu vo vnútri mäsa. Keď mäso dosiahne nastavenú teplotu, rúra sa vypne.

Treba nastaviť dve teploty:

- Teplotu rúry. Pozrite si tabuľku pečenia.
- Teplotu vo vnútri mäsa. Pozrite si tabuľku pre teplotnú sondu.



UPOZORNENIE!

Používajte iba teplotnú sondu dodanú s rúrou alebo originálne náhradné diely.

1. Nastavte funkciu rúry a teplotu v nej.
2. Hrot teplotnej sondy (so symbolom  na rukoväti) zapichnete do stredu mäsa.
3. Konektor teplotnej sondy zasuňte do zásuvky v hornej časti dutiny rúry.

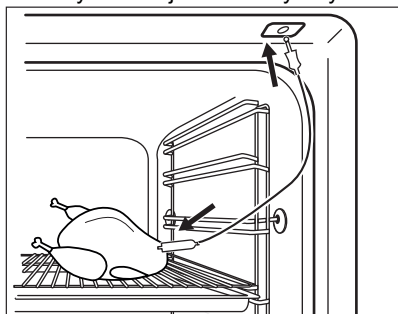

Dbajte na to, aby počas pečenia teplotná sonda zostala zapichnutá v mäse a zapojená v zásuvke na teplotnú sondu. Pri prvom použití teplotnej sondy je predvolená teplota vo vnútri mäsa 60 °C.

Keď bliká symbol , pomocou otočného ovládača môžete zmeniť predvolenú teplotu vo vnútri mäsa.

Na displeji sa zobrazuje symbol teplotnej sondy a predvolená teplota vnútri mäsa.

4. Stlačením tlačidla  uložte novú teplotu vo vnútri mäsa alebo počkajte 10 sekúnd, kým sa nastavenie uloží automaticky.

Nová predvolená teplota vo vnútri mäsa sa zobrazuje pri ďalšom použití teplotnej sondy. Keď teplota vo vnútri mäsa dosiahne nastavenú hodnotu, symbol teplotnej sondy

 a predvolená teplota vo vnútri mäsa začnú blikat'. Na 2 minúty sa rozoznie zvukový signál

5. Signál sa vypína stlačením ľubovoľného tlačidla.
6. Odpojte konektor teplotnej sondy zo zásuvky. Vyberte mäso z rúry.
7. Vypnite rúru.



VAROVANIE!

Pri vyberaní špičky sondy a jej odpájaniu dávajte pozor. Teplotná sonda je horúca. Hrozí riziko popálenia.

Vždy keď zapojíte teplotnú sondu do zásuvky, musíte znova nastaviť čas pre teplotnú sondu. Nemôžete zvolit' čas pre funkcie Trvanie a Koniec.

Keď rúra prvýkrát vypočíta predbežné trvanie pečenia, na displeji začne blikať symbol . Keď výpočet skončí, na displeji sa zobrazí trvanie pečenia. Výpočty prebiehajú na pozadí počas pečenia a hodnota trvania pečenia na displeji sa v prípade potreby aktualizuje.

Teplotu môžete zmeniť kedykoľvek počas pečenia:

1. Stlačte tlačidlo **°C**:
 - jedenkrát – na displeji sa zobrazí nastavená teplota vnútri mäsa; v prípade potreby ju môžete upraviť do 5 sekúnd.

Drôtený rošt:

Rošt zasuňte medzi vodiace tyče zasúvacích lišt a uistite sa, že nožičky smerujú nadol.

- dvakrát – na displeji sa zobrazí aktuálna teplota v rúre.
 - trikrát – na displeji sa zobrazí nastavená teplota vnútri rúry; v prípade potreby ju môžete upraviť do 5 sekúnd. Táto informácia je k dispozícii iba počas fázy ohrevu.
2. Pomocou otočného ovládača teploty zmeníte príslušnú teplotu.

9.2 Vloženie príslušenstva

Malé zarážky na vrchu zvyšujú bezpečnosť. Tieto odsadenia tiež zabraňujú prevráteniu. Vysoký okraj okolo roštu zabraňuje zošmyknutiu kuchynského riadu z roštu.

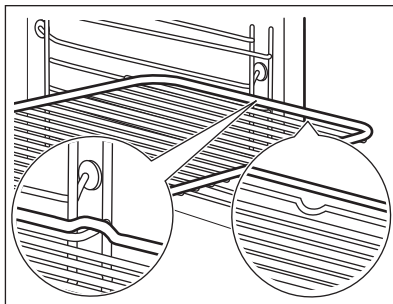

Plech na pečenie / Hlboký pekáč:

Plech na pečenie zasuňte medzi vodiace lišty zvolenej úrovne rúry.

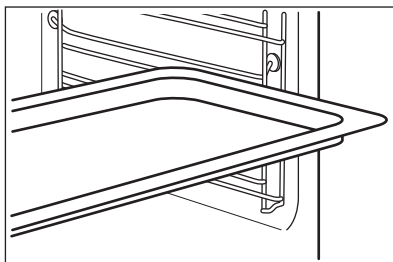

Drôtený rošt, Plech na pečenie / Hlboký pekáč:

Plech na pečenie zasuňte medzi vodiace lišty zvolenej úrovne rúry a drôtený rošt na vodiacich lištách.

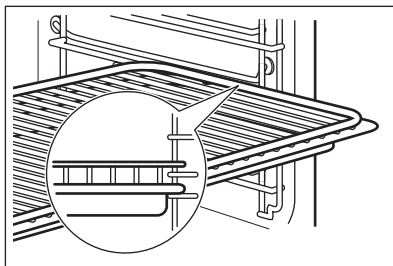

9.3 Používanie teleskopických lišt

Teleskopické lišty nemažte.

Pred zatvorením dvierok rúry zatlačte teleskopické lišty úplne do rúry.

Krok č. 1 Vytiahnite pravú a ľavú teleskopickú lištu.

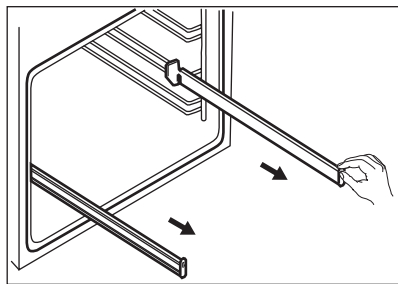

Krok č. 2 Drôtený rošt položte na teleskopické lišty a opatrne ich zasuňte do rúry.

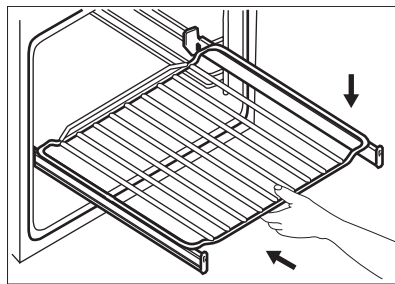

10. DOPLNKOVÉ FUNKCIE

10.1 Spôsob používania: Detská poistka

Keď je zapnutá táto funkcia, nie je možné náhodné zapnutie rúry.

Krok č. 1 Uistite sa, že je ovládač funkcií ohrevu v polohe vypnuté.

Krok č. 2  – súčasne stlačte a podržte tlačidlá na 2 sekundy.

Zaznie zvukový signál. SAFE – sa zobrazí na displeji.

Ak chcete detskú poistku vypnúť, zopakujte krok 2.

10.2 Ako použiť: blokovanie ovládania

Túto funkciu môžete zapnúť iba pri spustenej rúre. Keď je táto funkcia zapnutá, nie je možné náhodne zmeniť nastavenia teploty a času.

Krok č. 1 Nastavte funkciu rúry.

Krok č. 2  – súčasne stlačte a podržte tlačidlá na 2 sekundy. Zaznie zvukový signál. Na displeji sa na 5 sekúnd zobrazí **Loc**.

Ak chcete blokovanie ovládania vypnúť, zopakujte krok 2.

Keď otočíte ovládač teploty alebo stlačíte ľubovoľné tlačidlo pri zapnutom blokovaní ovládania, na displeji sa zobrazí **Loc**. Po otočení ovládača funkcií rúry sa rúra vypne.

Ak rúru vypnete pri zapnutej funkcii blokovania ovládania, funkcia blokovania ovládania sa automaticky prepne na funkciu detská poistka. Pozrite si časť Používanie detskej poistky v kapitole „Doplňkové funkcie“.

10.3 Ukazovateľ zvyškového tepla

Keď vypnete rúru, na displeji sa zobrazí ukazovateľ zvyškového tepla  ak je teplota v rúre vyššia ako 40 °C. Teplotu v rúre skontrolujete otočením teploty doľava alebo doprava.

10.4 Automatické vypínanie

Ak je zapnutá funkcia ohrevu a nezmeníte žiadne z nastavení, rúra sa z bezpečnostných dôvodov po určitom čase vypne.



30 - 115

12.5

120 - 195

8.5

200 - 245

5.5

250 – maximum

3

Po automatickom vypnutí prepnete ovládače do polohy Vyp.

Funkcia automatického vypnutia nebude fungovať pri týchto funkciách: Osvetlenie rúry / Teplotná sonda / Doba trvania / Koniec.

10.5 Chladiaci ventilátor

Keď je spotrebič v prevádzke, automaticky sa zapne chladiaci ventilátor, aby udržal povrch spotrebiča chladný. Ak spotrebič vypnete, chladiaci ventilátor môže pokračovať v činnosti, kým sa spotrebič neochladí.

10.6 Bezpečnostný termostat

Nesprávna prevádzka rúry alebo chybné súčasti môžu spôsobiť nebezpečné prehriatie. Aby sa tomu predišlo, rúra je vybavená bezpečnostným termostatom, ktorý preruší dodávku energie. Po poklese teploty sa rúra opäť automaticky zapne.

11. TIPY A RADY



Pozrite si kapitoly ohľadne bezpečnosti.

11.1 Odporúčania pre varenie

Rúra ponúka päť úrovní zasunutia roštov.

Úrovne roštov počítajte od dna vnútra rúry.

Vaša rúra môže piecť alebo zapekať inak ako rúra, ktorú ste používali predtým.

Pečenie koláčov

Neotvárajte dverka rúry pred uplynutím 3/4 nastaveného času pečenia.

Ak naraz používate dva plechy na pečenie, nechajte medzi nimi jednu prázdnu úroveň.

Varenie mäsa a rýb

Na prípravu veľmi mastných pokrmov použite hlboký pekáč, aby ste predišli škvrnám, ktoré môžu byť trvalé.

11.2 Pečenie s využitím vlhkosti – odporúčané príslušenstvo

Použite tmavé a matné formy a nádoby. Absorbujú teplo lepšie ako svetlý a lesklý riad.



Forma na pizzu

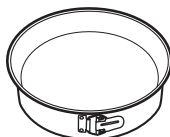

Forma na pečenie



Nádoby na suflé

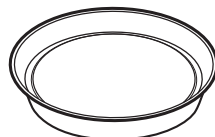

Forma na korpus

Mäso nechajte pred krájaním odpočinúť približne 15 minút, aby nevytiekli šťavy.

Aby ste predišli tvorbe veľkého množstva dymu v rúre počas pečenia, pridajte do hlbokého pekáča trochu vody. Aby ste predišli kondenzácii dymu, doplňte vodu vždy, keď sa odparí.

Čas prípravy

Časy prípravy závisia od druhu jedla, jeho konzistencie a objemu.

Na začiatku sledujte postupy a výsledky varenia. Nájdite najlepšie nastavenia (nastavenie ohrevu, čas varenia a pod.) pre kuchynský riad, recepty a množstvá, keď použijete tento spotrebič.

Tmavá, matná
priemer 28 cm





Tmavá, matná
priemer 26 cm





Keramická
8 cm priemer, 5
cm výška

Tmavá, matná
priemer 28 cm

11.3 Pečenie s využitím vlhkosti







V záujme čo najlepších výsledkov sa riadte tipmi v tabuľke nižšie.







		 (° C)		 (min)
Sladké rožky, 16 kusov	plech na pečenie alebo pekáč na zachytávanie tuku	180	2	20 - 30
Pečivo, 9 kusov	plech na pečenie alebo pekáč na zachytávanie tuku	180	2	30 - 40
Pizza, mrazená, 0,35 kg	Drôtený rošt	220	2	10 - 15
Piškótová roláda	plech na pečenie alebo pekáč na zachytávanie tuku	170	2	25 - 35
Brownies – čokoládový koláč	plech na pečenie alebo pekáč na zachytávanie tuku	175	3	25 - 30
Nákyp, 6 kusov	keramické zapekacie formy na drôtenom rošte	200	3	25 - 30
Piškótový korpus	forma na korpus na drôtenom rošte	180	2	15 - 25
Viktóriin koláč	forma na pečenie na drôtenom rošte	170	2	40 - 50
Pošírovaná ryba, 0,3 kg	plech na pečenie alebo pekáč na zachytávanie tuku	180	3	20 - 25
Celá ryba, 0,2 kg	plech na pečenie alebo pekáč na zachytávanie tuku	180	3	25 - 35
Fileta z ryby, 0,3 kg	forma na pizzu na drôtenom rošte	180	3	25 - 30
Pošírované mäso, 0,25 kg	plech na pečenie alebo pekáč na zachytávanie tuku	200	3	35 - 45
Šašlík, 0,5 kg	plech na pečenie alebo pekáč na zachytávanie tuku	200	3	25 - 30
Sušienky, 16 kusov	plech na pečenie alebo pekáč na zachytávanie tuku	180	2	20 - 30
Mandľové Sušienky, 24 kusov	plech na pečenie alebo pekáč na zachytávanie tuku	180	2	25 - 35
Muffiny, 12 kusov	plech na pečenie alebo pekáč na zachytávanie tuku	170	2	30 - 40

		 (° C)		 (min)
Slané pečivo, 20 kusov	plech na pečenie alebo pekáč na zachytávanie tuku	180	2	25 - 30
Sušienky z krehkého cesta, 20 kusov	plech na pečenie alebo pekáč na zachytávanie tuku	150	2	25 - 35
Drobné koláčiky, 8 kusov	plech na pečenie alebo pekáč na zachytávanie tuku	170	2	20 - 30
Zelenina, pošírovaná, 0,4 kg	plech na pečenie alebo pekáč na zachytávanie tuku	180	3	35 - 45
Vegetariánska omeleta	forma na pizzu na drôtenom rošte	200	3	25 - 30
Stredozemská zelenina, 0,7 kg	plech na pečenie alebo pekáč na zachytávanie tuku	180	4	25 - 30

11.4 Informácie pre skúšobné ústavy

Testy podľa normy IEC 60350-1.

				 (°C)	 (min)	
Malé koláčiky, 20 ks/plech	Tradičné varenie	Plech na pečenie	3	170	20 - 30	-
Malé koláčiky, 20 ks/plech	Teplovzdušné Pečenie	Plech na pečenie	3	150 - 160	20 - 35	-
Malé koláčiky, 20 ks/plech	Teplovzdušné Pečenie	Plech na pečenie	2 a 4	150 - 160	20 - 35	-
Jablkový koláč, 2 formy Ø20 cm	Tradičné varenie	Drôtený rošt	2	180	70 - 90	-
Jablkový koláč, 2 formy Ø20 cm	Teplovzdušné Pečenie	Drôtený rošt	2	160	70 - 90	-
Píškotový koláč, forma na koláče Ø 26 cm	Tradičné varenie	Drôtený rošt	2	170	40 - 50	Rúru predhrievajte 10 minút.

				 (°C)	 (min)	
Piškovéty koláč, forma na koláče Ø 26 cm	Teplovzdušné Pečenie	Drôtený rošt	2	160	40 - 50	Rúru predhrievajte 10 minút.
Piškovéty koláč, forma na koláče Ø 26 cm	Teplovzdušné Pečenie	Drôtený rošt	2 a 4	160	40 - 60	Rúru predhrievajte 10 minút.
Linecké koláčiky	Teplovzdušné Pečenie	Plech na pečenie	3	140 - 150	20 - 40	-
Linecké koláčiky	Teplovzdušné Pečenie	Plech na pečenie	2 a 4	140 - 150	25 - 45	-
Linecké koláčiky	Tradičné varenie	Plech na pečenie	3	140 - 150	25 - 45	-
Hrianky, 4 – 6 kusov	Gril	Drôtený rošt	4	Max.	2 – 3 minúty prvá strana; 2 – 3 minúty druhá strana	Rúru predhrievajte 3 minúty.
Hovädzí burger, 6 kusov, 0,6 kg	Gril	Drôtený rošt a pekáč na zachytávanie tuku	4	Max.	20 - 30	Drôtený rošt vložte do štvrtej a pekáč na zachytávanie tuku do tretej úrovne rúry. V položení varenia otočte pokrm na druhú stranu. Rúru predhrievajte 3 minúty.

12. STAROSTLIVOSŤ A ČISTENIE



VAROVANIE!

Pozrite si kapitoly ohľadne bezpečnosti.

12.1 Poznámky k čisteniu



Čistiace prostriedky

Prednú stranu spotrebiča očistíte handričkou z mikrovlákien namočenou v teplej vode s jemným čistiacim prostriedkom. Vyčistíte a skontrolujete tesnenia dvierok okolo rámu dutiny.

Na čistenie kovových povrchov použite čistiaci roztok.

Škrny vyčistíte s miernym čistiacim prostriedkom. Neaplikujte ho na katalytické povrchy.



Každodenné používanie

Dutinu očistíte po každom použití. Hromadenie tuku alebo iných zvyškov môže mať za následok vznik požiaru.

Vnútri spotrebiča alebo na sklenených paneloch dvierok sa môže kondenzovať vlhkosť. V záujme zníženia kondenzácie nechajte spotrebič zapnutý 10 minút pred prípravou pokrmu. Jedlo v spotrebiči neskladujte dlhšie ako 20 minút. Dutinu osušte po každom použití handričkou z mikrovlákien.



Príslušenstvo

Vyčistíte všetko príslušenstvo po každom použití a nechajte ho vyschnúť. Použite handričku z mikrovlákien namočenú v teplej vode s jemným čistiacim prostriedkom. Príslušenstvo sa nesmie umývať v umývačke riadu.

Príslušenstvo s nelepivou povrchovo úpravou nečistite abrazívnymi čistiacimi prostriedkami ani predmetmi s ostrými hranami.

12.2 Čistenie: Reliéf dutiny

Vyčistíte priehlbínu dutiny, aby ste odstránili zvyšky vodného kameňa po pečení s parou.

Krok č. 1

Do priehlbiny dutiny nalejte 250 ml bieleho octu. Použite maximálne 6 %-ný ocot bez prídavných látok.

Krok č. 2

Počkajte 30 minút, kým ocot nerozpustí zvyšky vodného kameňa pri teplote okolia.

Krok č. 3

Dutinu vyčistíte teplou vodou a mäkkou handričkou.

Pre funkciu: Teplovzdušné pečenie PLUS vyčistíte rúru po každých 5 – 10 cykloch pečenia.

12.3 Vybratie: Zasúvacie lišty/ katalytické panely

Vyberte zasúvacie lišty / katalytické panely, aby ste mohli očistiť rúru.

Krok č. 1 Rúru vypnite a počkajte, kým nevychladne.

Krok č. 2 Odtiahnite prednú časť zasúvacích lišt od bočnej steny. Držte na mieste zadnú časť zasúvacích lišt a katalytické panely. Katalytické panely nie sú pripevnené k stenám rúry. Môžu vypadnúť, keď vyberiete zasúvacie lišty.

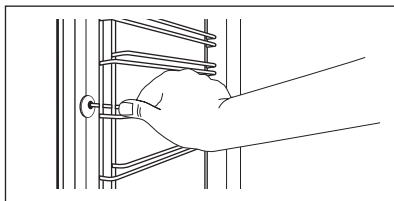

Krok č. 3 Zadnú časť lišt odtiahnite od bočnej steny a lišty vyberte.

Krok č. 4 Zasúvacie lišty nainštalujte v opačnom poradí. Pridržiavacie kolíky na teleskopických lištách musia smerovať dopredu.

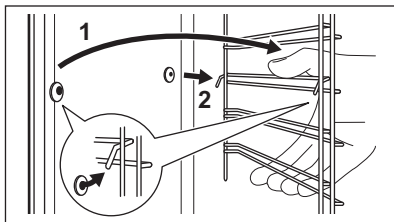

12.4 Spôsob používania: Katalytické čistenie

V dutine sú katalytické panely. Katalytické panely absorbujú tuk počas katalýzy.

Zmena farby katalytického povrchu alebo flaky nemajú negatívny vplyv na čistenie.

Pred katalytickým čistením

Rúru vypnite a počkajte, kým nevy-
chladne.

Odstráňte všetko prísušstvo.

Dno rúry a vnútorný sklenený panel
dvierok vyčistíte teplou vodou, mä-
kou handričkou a jemným čistiacim
prostriedkom.

Rúru vyčistíte s funkciou katalytické čistenie

Krok č. 1

Zvoľte funkciu a teplotu rúry:
250 °C

Krok č. 2

Po čistení ovládač funkcií rúry otočte do
vypnutej polohy. Po skončení čistenia
zaznie zvukový signál. Signál sa vypína
stlačením ľubovoľného tlačidla.

Krok č. 3

Keď rúra vychladne, vyčistíte du-
tinu mäkkou vlhkou handričkou.

Ak chcete čistenie zastaviť ešte pred jeho dokončením, otočte ovládač funkcií ohrevu do vypnutej polohy.

12.5 Pripomenka čistenia

Rúra vám pripomenie, že ju treba vyčistiť s:
Katalýza.

Katalýza – bliká na displeji 10 sekúnd po
každom zapnutí a vypnutí rúry.

 3s , °C – stlačte súčasne, aby ste vyplí
pripomenku.

12.6 Vybratie a inštalácia: Dvierka

Dvierka rúry majú tri sklenené panely. Dvierka a vnútorné sklenené panely rúry môžete vybrať a vyčistiť. Pred odstránením sklenených panelov si prečítajte celý pokyn „Odstránenie a montáž dvierok“.



UPOZORNENIE!

Rúru nepoužívajte bez sklenených panelov.

Krok č. 1 Úplne otvorte dvierka a uchopte oba závesy.

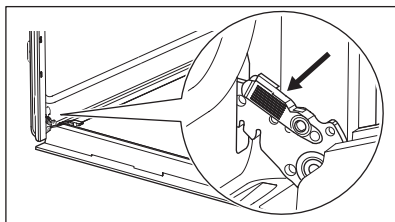

Krok č. 2 Západy nadvihnite a potiahnite, kým nezacvaknú.

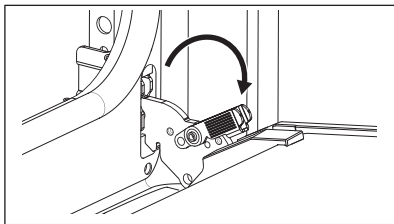

Krok č. 3 Dvierka rúry privrite do polovice, aby zostali v prvej otvorenej polohe. Potom ich nadvihnite a potiahnite vpred a vyberte z lôžka.

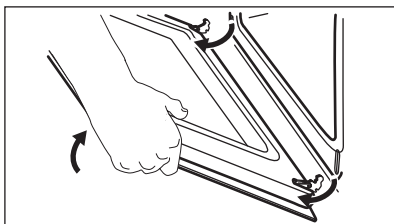

Krok č. 4 Dvierka položte na mäkkú tkaninu na rovný povrch.

Krok č. 5 Uchopte rám dvierok (B) po stranách v hornej časti a zatlačte ich smerom dnu, aby sa uvoľnila upevňovacia západka.

Krok č. 6 Rám dvierok vyberte potiahnutím smerom dopredu.

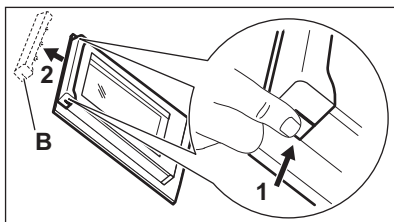

Krok č. 7 Sklenené panely dvierok uchopte za horný okraj a opatrne ich vytiahnite jeden za druhým. Začnite od horného panela. Uistite sa, že sklenený panel sa úplne vysunie z podpier.

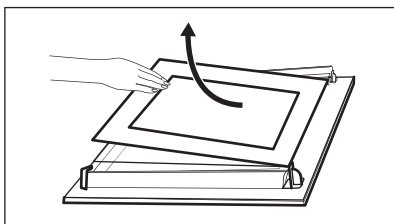

Krok č. 8 Sklenené panely umyte vodou s prídavkom saponátu. Sklenené panely dôkladne osušte. Sklenené panely neumývajte v umývačke riadu.

Krok č. 9 Po čistení nainštalujte sklenené panely a dvierka rúry.

Ak sú dvierka namontované správne, pri zatváraní príchytiek budete počuť cvaknutie.

Dbajte na to, aby ste sklenené panely (A a B) namontovali späť v správnom poradí. Skontrolujte symbol/ potlač na bočnej strane skleneného panela, každý zo sklenených panelov vyzerať odlišne, aby boli demontáž a montáž jednoduchšie.

Pri správnej montáži rám dvierok zacvakne.

Uistite sa, že ste namontovali stredný sklenený panel správne do lôžok.

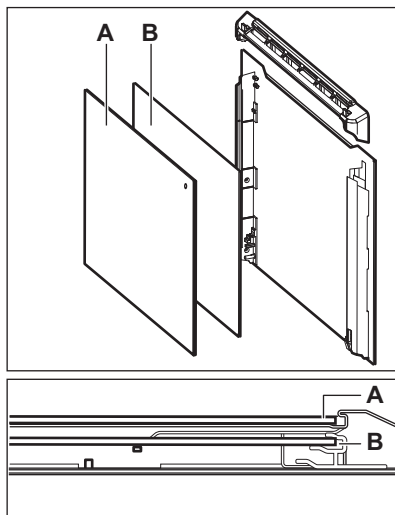

12.7 Výmena: Osvetlenie



VAROVANIE!

Hrozí nebezpečenstvo zásahu elektrickým prúdom.

Žiarovka môže byť horúca.

Halogénovú žiarovku vždy držte cez tkaninu, aby ste predišli pripáleniu zvyškov mastnoty na žiarovku.

Pred výmenou žiarovky v osvetlení:

Krok č. 1

Vypnite rúru. Počkajte, kým nebude rúra studená.

Krok č. 2

Rúru odpojte zo siete.

Krok č. 3

Na dno dutiny položte handričku.

Zadné osvetlenie

Krok č. 1 Otočte sklenený kryt a vyberte ho.

Krok č. 2 Vyčistite sklenený kryt.

Krok č. 3 Vymeňte žiarovku za vhodnú žiarovku s tepelnou odolnosťou do 300 °C.

Krok č. 4 Nainštalujte sklenený kryt.

13. ODSTRAŇOVANIE PROBLÉMOV



VAROVANIE!

Pozrite si kapitoly o hľadne bezpečnosti.

13.1 Čo robiť, ak...

V prípadoch, ktoré nie sú uvedené v tejto tabuľke, sa obráťte na autorizované servisné stredisko.

Rúra sa nezapne ani sa nezohrieva

Problém	Skontrolujte, či...
Rúra sa nedá zapnúť ani používať.	Rúra je správne pripojená ku zdroju elektrického napájania.
Rúra sa nezohrieva.	Deaktivovalo sa automatické vypínanie.
Rúra sa nezohrieva.	Je vypálená poistka.
Rúra sa nezohrieva.	Je vypnutá detská poistka.

Komponenty

Problém	Skontrolujte, či...
Osvetlenie je vypnuté.	Pečenie s využitím vlhkosti – je zapnuté.
Žiarovka nefunguje.	Žiarovka je vypálená.
Teplotná sonda nefunguje.	Konektor Teplotná sonda je plne zasunutý do zásuvky.
Tesnenie dvierok je poškodené.	Rúru nepoužívajte. Obráťte sa na autorizované servisné stredisko.

Chybové kódy

Displej zobrazuje...	Skontrolujte, či...
C2	Vytiahli ste zástrčku Teplotná sonda zo zásuvky.

13.2 Servisné údaje

Ak problém nedokážete odstrániť sami, kontaktujte vášho predajcu alebo autorizované servisné stredisko.

Chybové kódy



C4	Je zapnutá funkcia Para Plus.
12:00	Došlo k výpadku napájania. Nastavte presný čas.

Ak sa na displeji zobrazí chybový kód, ktorý nie je v tabuľke, vypnite domovú poistku a reštartujte rúru. Ak sa chybový kód objaví znova, obráťte sa na autorizované servisné stredisko.

Čistenie

Problém	Skontrolujte, či...
Z priehlbiny dutiny rúry vyteká voda.	V priehlbine dutiny rúry je priveľa vody.

Iné problémy

Problém	Skontrolujte, či...
Neuspokojivý výsledok pečenia funkcie: Teplovzdušné pečenie PLUS .	Priehlbínu vnútorného priestoru rúry ste naplnili vodou.
Spotrebič je zapnutý a nezohrieva sa. Ventilátor nefunguje. Na displeji sa zobrazuje hlásenie „Demo“.	Funkcia Režim Demo je vypnutá: 1. Vypnite rúru.  3s,  , °C – 2. naraz stlačte a podržte. 3. Prvá číslica na displeji a Demo blikajú. 4. Otočte ovládač teploty a zadajte kód: 2468. Stlačte tlačidlo:  . Ďalšia číslica začne blikať.

Údaje potrebné pre autorizované servisné stredisko nájdete na typovom štítku. Typový štítok sa nachádza na prednom ráme dutiny spotrebiča. Neodstraňujte typový štítok z dutiny spotrebiča.

Odporúčame vám, aby ste vyplnili nasledujúce údaje:

Model (MOD.)
Číslo produktu (PNC)
Sériové číslo (S.N.)

14. ENERGETICKÁ ÚČINNOSŤ

14.1 Informácie o výrobku a informačný list k výrobku*

Názov dodávateľa	Electrolux	
Identifikácia modelu	EOD6C71V 949499553 EOD6C71X 949499550 EOD6C71Z 949499552 LOD6C71Z 949499556	
Index energetickej účinnosti	81.2	
Trieda energetickej účinnosti	A+	
Spotreba energie pri štandardnom naplnení, tradičný režim	0.93 kWh/cyklus	
Spotreba energie pri štandardnom naplnení, režim ventilátorovej nútenej konvekcie	0.69 kWh/cyklus	
Počet vykurovacích častí	1	
Zdroj tepla	Elektrina	
Hlasitosť	72 l	
Typ rúry	Zabudovaná rúra	
Hmotnosť	EOD6C71V	33.1 kg
	EOD6C71X	33.1 kg
	EOD6C71Z	33.3 kg
	LOD6C71Z	32.7 kg

*Pre Európsku úniu podľa nariadení EÚ 65/2014 a 66/2014.
Pre Bieloruskú republiku podľa STB 2478-2017, Dodatok G; STB 2477-2017, Prílohy A a B.
Pre Ukrajinu podľa 568/32020.

Trieda energetickej účinnosti sa nevzťahuje na Rusko.

EN 60350-1 – Elektrické varné spotrebiče pre domácnosť – Časť 1: Sporáky, rúry, parné rúry a grily – metódy merania výkonu.

14.2 Úspora energie



Spotrebič má funkcie, ktoré vám pomôžu usporiť energiu pri každodennom varení a pečení.

Uistite sa, že sú dvierka spotrebiča počas prevádzky zatvorené. Počas prípravy pokrmu neotvárajte dvierka spotrebiča príliš často. Tesnenie dvierok udržiavajte čisté a uistite sa, že je upevnené na svojom mieste.

V záujme vyššej úspory energie použite kovový riad.

Ak je to možné, spotrebič pred samotnou prípravou pokrmu nepredhrievajte.

Keď pripravujete niekoľko pokrmov naraz, zachovajte čo najkratšie prestávky medzi pečením.

Pečenie s ventilátorom

Ak je to možné, použite funkcie pečenia s ventilátorom, aby ste dosiahli úsporu energie.

Zvyškové teplo

Pri niektorých funkciách rúry sa ohrevné články automaticky vypnú skôr, ak je zapnutý program s časovou funkciou Trvanie alebo Koniec a čas prípravy pokrmu je dlhší ako 30 minút.

Ventilátor a osvetlenie budú naďalej v činnosti. Keď spotrebič vypnete, na displeji sa zobrazí zvyškové teplo. Teplo môžete použiť na udržanie teploty jedla.

Ak príprava pokrmu trvá dlhšie ako 30 minút, znížte teplotu spotrebiča na minimálne 3 – 10 minút pred koncom prípravy. Pomocou zvyškového tepla v spotrebiči bude príprava pokrmu pokračovať.

Zvyškové teplo použite na ohrev ostatných pokrmov.

Uchovanie teploty jedla

Ak chcete jedlo uchovať teplé pomocou zvyškového tepla, zvolte najnižšie možné nastavenie teploty. Na displeji sa zobrazí ukazovateľ zvyškového tepla alebo teplota.

Pečenie s vypnutým osvetlením

Počas pečenia vypnite osvetlenie. Zapnite ho iba v prípade potreby.

Pečenie s využitím vlhkosti

Funkcia určená na úsporu energie počas pečenia.

Keď používate túto funkciu, osvetlenie sa po 30 sekundách automaticky vypne. Osvetlenie môžete opäť zapnúť, ale tento úkon zníži očakávanú úsporu energie.

15. OCHRANA ŽIVOTNÉHO PROSTREDIA

Materiály označené symbolom  odovzdajte na recykláciu. Obal hodte do príslušných kontajnerov na recykláciu. Chráňte životné prostredie a zdravie ľudí a recyklujte odpad z elektrických a elektronických spotrebičov. Nelikvidujte spotrebiče označené symbolom

 spolu s odpadom z domácnosti. Výrobok odovzdajte v miestnom recyklačnom zariadení alebo sa obráťte na obecný alebo mestský úrad.

CE



867376109-A-232022