



KODEH70X
KODGH70TX
EOD5H70X

CS Návod k použití | **Trouba**

3

SK Návod na používanie | **Rúra**

19



INSTALACE / INŠTALÁCIA

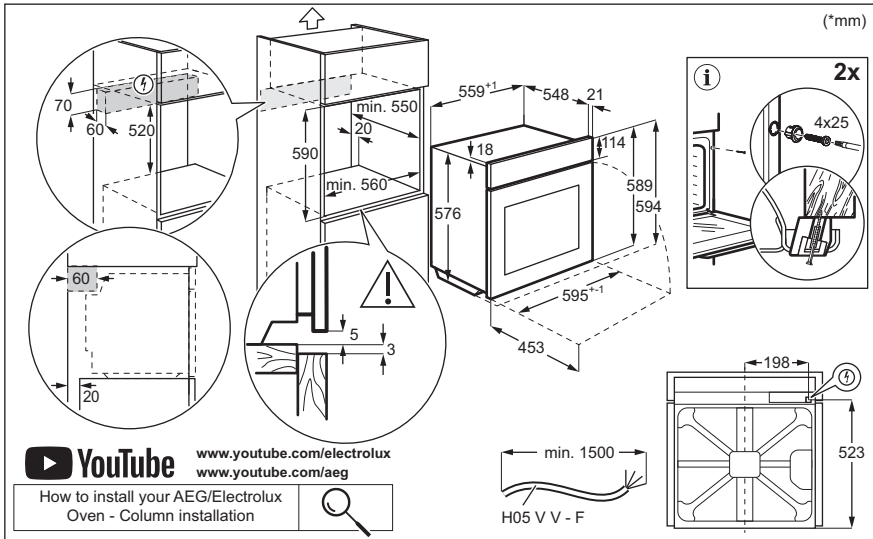
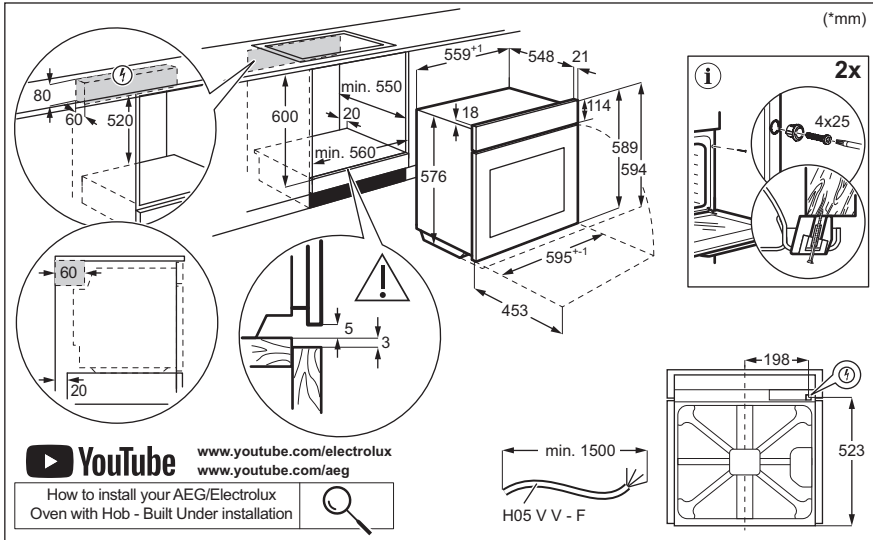

Vítejte v Electrolux! Děkujeme vám, že jste si vybrali náš spotřebič.



Rady k používání, brožury, poradce při potížích a informace o servisu a opravách získáte na:

www.electrolux.com/support

Změny vyhrazeny.

OBSAH

1. BEZPEČNOSTNÍ INFORMACE.....	3
2. BEZPEČNOSTNÍ POKYNY	5
3. POPIS SPOTŘEBIČE.....	8
4. OVLÁDACÍ PANEL.....	8
5. PŘED PRVNÍM POUŽITÍM.....	9
6. DENNÍ POUŽÍVÁNÍ.....	9
7. DOPLŇKOVÉ FUNKCE.....	10
8. FUNKCE HODIN.....	11
9. POUŽÍVÁNÍ PŘÍSLUŠENSTVÍ.....	11
10. TIPY A RADY.....	12
11. ČIŠTĚNÍ A ÚDRŽBA.....	14
12. ODSTRAŇOVÁNÍ ZÁVAD.....	16
13. ENERGETICKÁ ÚČINNOST.....	17
14. POZNÁMKY K OCHRANĚ ŽIVOTNÍHO PROSTŘEDÍ.....	18

1. ⚠ BEZPEČNOSTNÍ INFORMACE

Tento návod si pečlivě přečtete ještě před instalací spotřebiče a jeho prvním použitím. Výrobce nenese odpovědnost za žádný úraz ani škodu v důsledku nesprávné instalace nebo použití. Návod k použití vždy uchovávejte na bezpečném a přístupném místě pro jeho budoucí použití.

1.1 Bezpečnost dětí a zranitelných osob

- Tento spotřebič smí používat děti starší osmi let nebo osoby se sníženými fyzickými, smyslovými nebo duševními schopnostmi nebo osoby bez patřičných zkušeností a znalostí, pouze pokud tak činí pod dozorem nebo obdrželi instrukce týkající se bezpečného provozu spotřebiče, a pokud rozumí rizikům spojeným s provozem spotřebiče. Děti mladší osmi let a osoby s rozsáhlým a komplexním

postižením bez stálého dozoru udržujte z dosahu spotřebiče.

- Zabraňte dětem, aby si hrály se spotřebičem .
- Všechny obaly uschovejte mimo dosah dětí a řádně je zlikvidujte.
- VAROVÁNÍ: Spotřebič a jeho přístupné části se při použití zahřívají na vysokou teplotu. Během používání a chladnutí udržujte spotřebič mimo dosah dětí a domácích zvířat.
- Je-li spotřebič vybaven dětskou bezpečnostní pojistkou, doporučuje se ji aktivovat.
- Čištění a uživatelskou údržbu spotřebiče by neměly provádět děti bez dozoru.

1.2 Všeobecné bezpečnostní informace

- Spotřebič je určen výhradně pro přípravu jídel.
- Tento spotřebič je určen k běžnému domácímu použití ve vnitřních prostorách.
- Tento spotřebič lze používat v kancelářích, hotelových pokojích, motelech, agropenzionech a v podobných ubytovacích zařízeních, kde využití nepřesahuje (průměrnou) úroveň využití v domácnosti.
- Tento spotřebič smí instalovat a výměnu kabelu provádět jen kvalifikovaná osoba.
- Nepoužívejte spotřebič, dokud není nainstalován do vestavné konstrukce.
- Před prováděním jakékoli údržby vždy spotřebič odpojte od napájení.
- Je-li napájecí kabel poškozený, smí ho vyměnit pouze výrobce, autorizované servisní středisko nebo osoby s podobnou příslušnou kvalifikací. Jinak by mohlo dojít k úrazu elektrickým proudem.
- VAROVÁNÍ: Před výměnou žárovky se ujistěte, že je spotřebič vypnutý, abyste zabránili možnému úrazu elektrickým proudem.

- **VAROVÁNÍ:** Spotřebič a jeho přístupné části se při použití zahřívají na vysokou teplotu. Nedotýkejte se topných článků ani vnitřních ploch spotřebiče.
- Při vkládání nebo vyjímání příslušenství či nádobí vždy používejte kuchyňské chňapky.
- Chcete-li odstranit drážky na rošty, vytáhněte z bočních stěn nejdřív jejich přední část a poté zadní část. Drážky na rošty nainstalujte stejným postupem v opačném pořadí.
- K čištění spotřebiče nepoužívejte čisticí zařízení na páru.
- K čištění skleněných dvířek nepoužívejte drsné čisticí prostředky nebo ostré kovové škrabky. Mohly by poškrábat povrch, což by mohlo následně vést k rozbití skla.

2. BEZPEČNOSTNÍ POKYNY

2.1 Instalace

VAROVÁNÍ!

Tento spotřebič smí instalovat jen kvalifikovaná osoba.

- Odstraňte veškerý obalový materiál.
- Poškozený spotřebič neinstalujte ani nepoužívejte.
- Postupujte podle pokynů k instalaci, které jsou k dispozici na našich webových stránkách.
- Při přemísťování spotřebiče buďte vždy opatrní, protože je těžký. Vždy používejte ochranné rukavice a uzavřenou obuv.
- Netahejte spotřebič za držadlo.
- Spotřebič nainstalujte na bezpečném a vhodném místě, které splňuje požadavky na instalaci.
- Dodržujte minimální vzdálenosti od ostatních spotřebičů a nábytku.
- Před instalací spotřebiče ověřte, zda se jeho dvířka otevírají bez omezení.
- Spotřebič je vybaven elektrickým chladicím systémem. Musí být zapojen do elektrické sítě.

2.2 Připojení k elektrické síti

VAROVÁNÍ!

Hrozí nebezpečí požáru nebo úrazu elektrickým proudem.

- Veškerá elektrická připojení by měla být provedena kvalifikovaným elektrikářem.
- Spotřebič musí být uzemněn.
- Zkontrolujte, zda údaje na typovém štítku souhlasí s parametry elektrické sítě.
- Vždy použijte správně instalovanou síťovou zásuvku s ochranou proti úrazu elektrickým proudem.
- Nepoužívejte rozbočovací zástrčky ani prodlužovací kabely.
- Dbejte na to, abyste nepoškodili napájecí kabel a síťovou zástrčku. Jestliže potřebujete přívodní kabel vyměnit, musí výměnu provést námi autorizované servisní středisko.
- Síťové kabely se nesmí dotýkat nebo se nacházet v blízkosti dvířek spotřebiče nebo výklenku pod spotřebičem, obzvláště je-li spotřebič v provozu nebo jsou-li dvířka horká.
- Ochrana před úrazem elektrickým proudem u živých či izolovaných částí musí být připevněna tak, aby nešla odstranit bez použití nástrojů.
- Síťovou zástrčku zapojte do síťové zásuvky až na konci instalace spotřebiče.

Po instalaci musí zůstat síťová zástrčka nadále dostupná.

- Pokud je síťová zásuvka uvolněná, nezapojte do ní síťovou zástrčku.
- Neodpojujte spotřebič ze zásuvky tahem za kabel. Vždy tahejte za zástrčku.
- Používejte pouze správná izolační zařízení: ochranné vypínače vedení, pojistky (pojistky šroubového typu se musí odstranit z držáku), ochranné zemnicí jističe a stykače.
- Je nutné instalovat vhodný vypínač nebo izolační zařízení k řádnému odpojení všech napájecích vodičů spotřebiče. Toto izolační zařízení musí mít mezeru mezi kontakty alespoň 3 mm širokou.
- Spotřebič se dodává se síťovou zástrčkou a napájecím kabelem.

Typy kabelů vhodné pro instalaci nebo výměnu v Evropě:

H07 RN-F, H05 RN-F, H05 RRF, H05 VV-F, H05 V2V2-F (T90), H05 BB-F

Průřez kabelu viz celkový příkon uvedený na typovém štítku. Také se můžete řídit tabulkou:

Celkový výkon (W)	Průřez kabelu (mm ²)
maximálně 1 380	3x0.75
maximálně 2 300	3x1
maximálně 3 680	3x1.5

Uzemňovací kabel (zelený/žlutý kabel) musí být o 2 cm delší než hnědý fázový a modrý nulový kabel.

2.3 Použijte

VAROVÁNÍ!

Hrozí nebezpečí zranění, popálení, úrazu elektrickým proudem či výbuchu.

- Neměňte technické parametry spotřebiče.
- Ujistěte se, že větrací otvory nejsou zablokované.
- Během provozu nenechávejte spotřebič bez dozoru.
- Po každém použití spotřebič vypněte.

- Pokud je spotřebič v provozu, buďte při otevírání jeho dvířek opatrní. Může uniknout horký vzduch.
- Nepoužívejte spotřebič, máte-li vlhké ruce, nebo když je v kontaktu s vodou.
- Na otevřená dvířka netlačte.
- Nepoužívejte spotřebič jako pracovní nebo odkládací plochu.
- Dvířka spotřebiče otvírejte opatrně. Používáte-li přísady obsahující alkohol, může vzniknout směs alkoholu a vzduchu.
- Při otírání dvířek nesmí být v blízkosti spotřebiče jiskry ani otevřený oheň.
- Vždy používejte sklo a sklenice schválené k zavařování.
- Do spotřebiče, do jeho blízkosti nebo na spotřebič neumísťujte hořlavé předměty nebo předměty nasáklé hořlavinami.

VAROVÁNÍ!

Hrozí nebezpečí poškození spotřebiče.

- Aby nedošlo k poškození nebo změněm barvy smaltu:
 - Nepokládejte nádoby ani jiné předměty přímo na dno spotřebiče.
 - Nepokládejte hliníkovou fólii přímo na dno vnitřku spotřebiče.
 - Nenalévejte vodu přímo do horkého spotřebiče.
 - Po dokončení přípravy jídla nenechávejte ve spotřebiči vlhké talíře ani jídlo.
 - Při vkládání nebo vyjímání příslušenství buďte opatrní.
- Barevné změny na smaltovaném povrchu nebo nerezové oceli nemají vliv na výkon spotřebiče.
- Při pečení vláčných moučníků použijte hluboký plech. Ovočné šťávy mohou zanechat trvalé skvrny.
- Vždy vařte se zavřenými dvířky spotřebiče.
- Je-li spotřebič instalován za nábytkovým panelem (např. dvířky), dvířka nábytku nesmí být nikdy zavřená, když je spotřebič v provozu. Za zavřeným nábytkovým panelem může docházet k nárůstu horka a vlhka, což může následně poškodit spotřebič, pouzdro nebo podlahu. Nezavírejte nábytkový panel, dokud spotřebič po použití zcela nevychladne.

2.4 Čištění a údržba

VAROVÁNÍ!

Hrozí nebezpečí poranění, požáru nebo poškození spotřebiče.

- Před údržbou spotřebič vždy vypněte a vytáhněte síťovou zástrčku ze zásuvky.
- Přesvědčte se, že je spotřebič chladný. Mohlo by dojít k prasknutí skleněných panelů.
- Dojde-li k poškození skleněných panelů dveří, ihned je vyměňte. Obrat'te se na autorizované servisní středisko.
- Při vyjímání dvířek ze spotřebiče buďte opatrní. Dvířka jsou těžká.
- Spotřebič čistěte pravidelně, abyste zabránili poškození materiálu jeho povrchu.
- Spotřebič čistěte vlhkým měkkým hadrem. Používejte pouze neutrální mycí prostředky. Nepoužívejte prostředky s drsnými částicemi, drátěnky, rozpouštědla nebo kovové předměty.
- Použijete-li sprej do trouby, říd'te se bezpečnostními pokyny uvedenými na jeho balení.

2.5 Vnitřní osvětlení

VAROVÁNÍ!

Nebezpečí úrazu elektrickým proudem.

- Pokud jde o žárovku (žárovky) v tomto spotřebiči a samostatně prodávané náhradní žárovky: Tyto žárovky jsou navrženy tak, aby odolaly extrémním fyzickým podmínkám v domácích spotřebičích, ať už jde o teplotu, vibrace či vlhkost, nebo jsou určeny k signalizaci informací o provozním stavu spotřebiče. Nejsou určeny k použití v jiných spotřebičích a nejsou vhodné k osvětlení místností v domácnosti.
- Tento výrobek obsahuje světelný zdroj s třídou energetické účinnosti G.
- Používejte pouze žárovky se stejnými vlastnostmi .

2.6 Servis

- Je-li nutná oprava spotřebiče, obrať'te se na autorizované servisní středisko.
- Používejte pouze originální náhradní díly.

2.7 Likvidace

VAROVÁNÍ!

Hrozí nebezpečí úrazu či udušení.

- Pro informace ohledně správné likvidace spotřebiče se obrať'te na místní úřady.
- Spotřebič odpojte od elektrické sítě.
- Odřízněte síťový kabel v blízkosti spotřebiče a zlikvidujte jej.

3. POPIS SPOTŘEBIČE

3.1 Celkový pohled

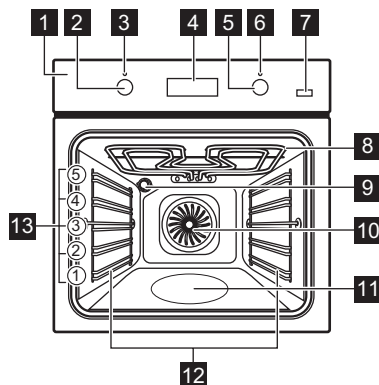

- 1 Ovládací panel
- 2 Volič pečicích funkcí
- 3 Kontrolka/symbol napájení
- 4 Displej
- 5 Ovladač (teploty)

- 6 Ukazatel/symbol teploty
- 7 Plus pára
- 8 Topné těleso
- 9 Osvětlení
- 10 Ventilátor
- 11 Vlis vnitřku trouby – Zásobník na čištění vodou
- 12 Zasouvací mřížka, vyjímatelné
- 13 Polohy mřížky

3.2 Příslušenství

- **Tvarovaný rošt**
Pro koláčové formy na pečení – pokrmy, pečené pokrmy, nádobí/nádoby určené na pečení v troubě.
- **Hluboký pekáč/plech**
K pečení a opékání jídel nebo jako plech na zachytávání tuku.
- **Teleskopické výsuvy**
Pro snazší vkládání a vyjímání plechů a tvarovaného roštu.

4. OVLÁDACÍ PANEL

4.1 Zapnutí a vypnutí spotřebiče

Zapnutí spotřebiče:

1. Stiskněte ovladače. Knoflíky se vysunou.
2. Otočením ovladače pečicích funkcí zvolte funkci.
3. Otočením ovladače upravte nastavení.

Vypnutí spotřebiče: otočte ovladač pečicích funkcí do polohy vypnuto .

4.2 Senzorová tlačítka / tlačítka

 Slouží k nastavení času.

 Slouží k nastavení funkce hodin.

 Slouží k nastavení času.

 K zapnutí a vypnutí funkce Pravý horký vzduch PLUS.

4.3 Displej

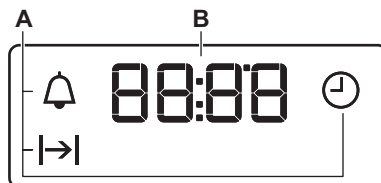

- A. Funkce hodin
- B. Časovač



5. PŘED PRVNÍM POUŽITÍM

VAROVÁNÍ!

Viz kapitoly o bezpečnosti.



5.1 Nastavení času

Po prvním připojení k síťovému napájení vyčkejte, dokud se na displeji nezobrazí: „12:00“.

1.  – stisknutím nastavte čas.
2.  – stisknutím ho potvrďte nebo se nastavený denní čas uloží po pěti sekundách automaticky.

5.2 První přehřívání a čištění

Před prvním použitím a kontaktem s potravinami přehřejte prázdný spotřebič. Ze spotřebiče může vycházet nepříjemný zápach a kouř. Během přehřívání místnost větrejte.

1. Odstraňte ze spotřebiče veškeré příslušenství a vyjimatelné drážky na rošty.
2. Nastavte funkci . Nastavte maximální teplotu. Nechte spotřebič pracovat po dobu 1 h.
3. Nastavte funkci . Nastavte maximální teplotu. Nechte spotřebič pracovat po dobu 15 min.
4. Nastavte funkci . Nastavte maximální teplotu. Nechte spotřebič pracovat po dobu 15 min.
5. Vypněte spotřebič a počkejte, dokud nevychladne.
6. Spotřebič a příslušenství otřete pouze hadříkem z mikrovlákna namočeným v roztoku teplé vody a šetrného mycího prostředku.
7. Příslušenství a vyjimatelné drážky na rošty vložte zpět do jejich původní polohy.

6. DENNÍ POUŽÍVÁNÍ

VAROVÁNÍ!

Viz kapitoly o bezpečnosti.

6.1 Pečicí funkce



Osvětlení

K zapnutí osvětlení.



Vlhký konvekční vzduch

Tato funkce slouží k úspoře energie při pečení. Při použití této funkce se teplota ve vnitřku spotřebiče může lišit od nastavené teploty. Může dojít ke snížení tepelného výkonu. Další informace naleznete v kapitole „Denní používání“, Poznámky: Vlhký konvekční vzduch.

Pravý horký vzduch / Pravý horký vzduch PLUS / Čištění vodou

K pečení masa a koláčů. Nastavte nižší teplotu než při použití funkce Horní/spodní ohřev, protože ventilátor rovnoměrně rozvádí teplo uvnitř trouby. / K dodání vlhkosti během pečení. K získání správné barvy a křupavé kůrky během pečení. K zajištění větší šťavnatosti při opětovném ohřevu. Viz kapitola „Čištění a údržba“, kde naleznete další informace o: Čištění vodou.



Konvenční pečení

K pečení a opékání jídel na jedné úrovni trouby.



Spodní ohřev

K pečení koláčů s křupavým korpusem a zavařování potravin.



Rychlý gril

Ke grilování velkého množství tenkých kusů potravin a k opékání chleba.



Turbo gril

K pečení velkých kusů masa nebo drůbeže s kostmi na jedné úrovni. K zapékání a pečení dozlatova.



Funkce pizzy

K pečení pizzy a dalších pokrmů, které vyžadují více tepla zespodu.



Rozmrazování

K rozmrazování potravin (zeleniny a ovoce). Doba rozmrazování závisí na množství a velikosti zmražených potravin.

6.2 Poznámky: Vlhký konvekční vzduch

Tato funkce byla použita ke splnění energetické třídy a požadavků na ekodesign (podle směrnice EU 65/2014 a EU 66/2014). Testy podle normy: IEC/EN 60350-1.

Dvířka trouby by měla být během pečení zavřená, aby nedošlo k přerušení funkce a aby trouba fungovala co nejúsporněji.

Pokyny k pečení najdete v kapitole „Tipy a rady“, Vlhký konvekční vzduch. Obecná doporučení ohledně úspory energie najdete v kapitole „Energetická účinnost“, Tipy pro úsporu energie.

6.3 Nastavení pečicí funkce

1. Pečicí funkci zvolíte otočením ovladače pečicích funkcí.
2. Otočením ovladače zvolte teplotu.
3. Po ukončení přípravy spotřebič vypnete otočením ovladačů do polohy vypnuto.

6.4 Nastavení funkce: Pravý horký vzduch PLUS

Tato funkce zvyšuje vlhkost během přípravy.



VAROVÁNÍ!

Hrozí nebezpečí popálení a poškození spotřebiče.

1. Přesvědčte se, že je spotřebič chladný.
2. Naplňte vlis vnitřku trouby vodou z kohoutku.

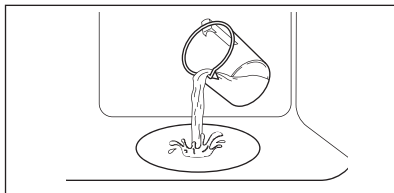

Maximální objem vlisu vnitřku trouby je 250 ml. Nepřilíte vlis vnitřku trouby během pečení, nebo když je spotřebič horký.

3. Nastavte funkci:
4. Stiskněte: S párou
- Funkce je kompatibilní pouze s funkcí: Pravý horký vzduch PLUS. Kontrolka se rozsvítí.
5. Nastavte teplotu otočením ovladače.
6. Předehřejte prázdný spotřebič po dobu 10 min k vytvoření vlhkosti.
7. Vložíme potraviny do spotřebiče. Během přípravy neotvírejte dvířka trouby.
8. Spotřebič vypnete otočením ovladače pečicích funkcí do polohy vypnuto.
9. Stiskněte S párou
- Kontrolka zhasne.
10. Po ukončení funkce opatrně otevřete dvířka. Uvolněná vlhkost může způsobit popáleniny.
11. Přesvědčte se, že je spotřebič chladný. Odstraňte zbývající vodu z vlisu vnitřku trouby.

7. DOPLŇKOVÉ FUNKCE

7.1 Chladicí ventilátor



Když je spotřebič v provozu, chladicí ventilátor se automaticky zapne, aby udržoval povrch spotřebiče chladný. Pokud spotřebič vypnete, chladicí ventilátor bude dál pracovat až do úplného ochlazení spotřebiče.

7.2 Bezpečnostní termostat



Nesprávná obsluha trouby nebo vadné součásti mohou způsobit nebezpečné přehřátí. Aby se tomu zabránilo, je tato trouba vybavena bezpečnostním termostatem, který přeruší napájení. Po poklesu teploty se trouba opět automaticky zapne.

8. FUNKCE HODIN

8.1 Tabulka funkcí hodin



	Denní čas K nastavení, změně nebo kontrole denního času.
	Délka Slouží k nastavení délky provozu spotřebiče.
	Minutka K nastavení odpočítávání času. Tato funkce nemá žádný vliv na provoz spotřebiče. Tuto funkci můžete zapnout kdykoliv, i u vypnutého spotřebiče.

8.2 Nastavení: Denní čas



-  – opakovaným stisknutím změníte denní čas.  - bliká.
- +**, **-** – stisknutím nastavte čas. Asi po 5 sek blikání přestane a na displeji se zobrazí čas.  – bliká po připojení spotřebiče k elektrické síti, po výpadku elektrické energie nebo není-li nastaven časovač. **+**, **-** – stisknutím nastavte čas.

8.3 Nastavení: Délka

- Nastavte pečicí funkci a teplotu.



-  – opakovaně stiskněte.  - bliká.

- +**, **-** – stisknutím nastavte: Délka.

Na displeji se zobrazí .  – bliká po uplynutí nastaveného času. Zazní zvuková signalizace a spotřebič se vypne.

- Chcete-li signál vypnout, stiskněte libovolné tlačítko.
- Otočte ovladače do polohy vypnuto.

8.4 Nastavení: Minutka

-  – opakovaně stiskněte.  - bliká.

- +**, **-** – stisknutím nastavte čas.

Funkce se automaticky spustí po 5 sek. Po uplynutí nastaveného času zazní zvukový signál.

- Chcete-li signál vypnout, stiskněte libovolné tlačítko.
- Otočte ovladače do polohy vypnuto.

8.5 Zrušení: Funkce hodin

-  – opakovaně stiskněte, dokud nezačne blikat symbol funkce hodin.

- Stiskněte a podržte **-**.

Funkce hodin po několika sekundách zhasne.

9. POUŽÍVÁNÍ PŘÍSLUŠENSTVÍ

VAROVÁNÍ!

Viz kapitoly o bezpečnosti.

9.1 Vkládání příslušenství

Malý zářez nahoře zajišťuje vyšší bezpečnost a chrání proti překlopení. Tyto zářezy také fungují jako ochrana proti překlopení. Okraj kolem roštu slouží jako ochrana proti sklouznutí varných nádob z roštu.

Tvarovaný rošt

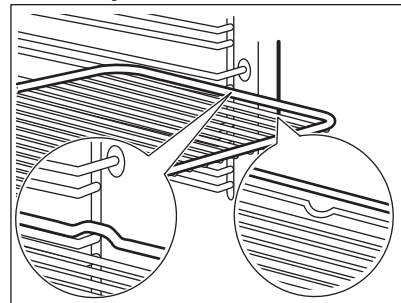

Rošt vložte mezi vodící lišty drážek roštů a ujistěte se, že nožičky směřují dolů. Ujistěte

se, že se rošt dotýká zadní strany vnitřku trouby.

Hluboký pekáč

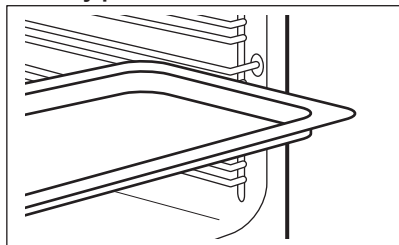

Zasuňte plech mezi drážky zvolené úrovně roštu.

10. TIPY A RADY

10.1 Doporučení k pečení

Teploty a časy přípravy v tabulkách jsou pouze orientační. Závisí na receptu a kvalitě a množství použitých přísad.





Váš spotřebič může péct jinak, než jak jste byli zvyklí u starého spotřebiče. Níže uvedené rady představují doporučená nastavení teploty, délky přípravy a polohy roštu pro specifické druhy pokrmů.



Polohy roštů v troubě se počítají zdola.

Jestliže nemůžete najít nastavení pro konkrétní recept, snažte se vybrat podobný.

Tipy pro úsporu energie naleznete v kapitole „Energetická účinnost“.

Symbole použité v tabulkách:

	Druh jídla
	Pečicí funkce
	Teplota
	Příslušenství

	Poloha roštu
	Čas pečení (min)





10.2 Vlhký konvekční vzduch – doporučená příslušenství





Používejte formy a nádoby z tmavého kovu a s povrchovou vrstvou. Pohlčují teplo lépe než nádoby ze světlého kovu a s reflexní úpravou.

- **Plech na pizzu** – tmavý, s povrchovou vrstvou, průměr 28cm
- **Zapékací mísa** – tmavá, s povrchovou vrstvou, průměr 26cm
- **Pečicí šálky** – keramické, průměr 8cm, výška 5 cm
- **Dortový korpus** – tmavý, s povrchovou vrstvou, průměr 28cm

10.3 Vlhký konvekční vzduch







Nejllepších výsledků dosáhnete, budete-li se řídit doporučenou dobou pečení v tabulce níže.

		°C		
Sladké pečivo, 12 kusů	plech na pečení nebo pekáč na zachycení tuku	175	3	40 - 50
Pečivo, 9 kusů	plech na pečení nebo pekáč na zachycení tuku	180	2	35 - 45

		°C		
Mražená pizza, 0,35 kg	tvarovaný rošt	180	2	45 - 55
Piškotová roláda	plech na pečení nebo pekáč na zachycení tuku	170	2	30 - 40
Sušenka brownie	plech na pečení nebo pekáč na zachycení tuku	170	2	45 - 50
Suflé, 6 kusů	keramické pečicí šálky na tvarovaný rošt	190	3	45 - 55
Dort. korp., pišk. těsto	dortový korpus na tvarovaný rošt	180	2	35 - 45
Piškotový dort	zapékací mísa na tvarovaný rošt	170	2	35 - 50
Pošírovaná ryba, 0,3 kg	plech na pečení nebo pekáč na zachycení tuku	180	2	35 - 45
Celá ryba, 0,2 kg	plech na pečení nebo pekáč na zachycení tuku	180	3	25 - 35
Rybí filé, 0,3 kg	plech na pizzu na tvarovaný rošt	170	3	30 - 40
Pošírované maso, 0,25 kg	plech na pečení nebo pekáč na zachycení tuku	180	3	35 - 45
Šašlik, 0,5 kg	plech na pečení nebo pekáč na zachycení tuku	180	3	40 - 50
Sušenky, 16 kusů	plech na pečení nebo pekáč na zachycení tuku	150	2	30 - 45
Makronky, 20 kusů	plech na pečení nebo pekáč na zachycení tuku	180	2	45 - 55
Muffin, 12 kusů	plech na pečení nebo pekáč na zachycení tuku	170	2	30 - 40
Slané pečivo, 16 kusů	plech na pečení nebo pekáč na zachycení tuku	170	2	35 - 45
Sušenky z křehkého těsta, 20 kusů	plech na pečení nebo pekáč na zachycení tuku	150	2	40 - 50
Ovocné dortíky, 8 kusů	plech na pečení nebo pekáč na zachycení tuku	170	2	30 - 40
Zelenina, pošírovaná, 0,4 kg	plech na pečení nebo pekáč na zachycení tuku	180	2	35 - 45
Vegetariánská omeleta	plech na pizzu na tvarovaný rošt	180	3	35 - 45
Středomořská zelenina, 0,7 kg	plech na pečení nebo pekáč na zachycení tuku	180	4	35 - 45

10.4 Informace pro zkušební

Testy podle normy IEC 60350-1.

					
Malé koláče, 20 kousků na plech	Konvenční pečení	Plech na pečení	3	170	20 - 35
Malé koláče, 20 kousků na plech	Pravý horký vzduch	Plech na pečení	3	150 - 160	20 - 35
Malé koláče, 20 kousků na plech	Pravý horký vzduch	Plech na pečení	2 a 4	150 - 160	20 - 35
Jablečný koláč, 2 formy na pečení, Ø 20 cm	Konvenční pečení	Tvarovaný rošt	2	180	70 - 90
Jablečný koláč, 2 formy na pečení, Ø 20 cm	Pravý horký vzduch	Tvarovaný rošt	2	160	70 - 90
Beztučný piškotový koláč, dortová forma Ø 26 cm ¹⁾	Konvenční pečení	Tvarovaný rošt	2	170	40 - 50
Beztučný piškotový koláč, dortová forma Ø 26 cm ¹⁾	Pravý horký vzduch	Tvarovaný rošt	2	160	40 - 50
Beztučný piškotový koláč, dortová forma Ø 26 cm ¹⁾	Pravý horký vzduch	Tvarovaný rošt	2 a 4	160	40 - 60
Máslové sušenky	Pravý horký vzduch	Plech na pečení	3	140 - 150	20 - 40
Máslové sušenky	Pravý horký vzduch	Plech na pečení	2 a 4	140 - 150	25 - 45
Máslové sušenky	Konvenční pečení	Plech na pečení	3	140 - 150	25 - 45
Topinky ¹⁾	Gril	Tvarovaný rošt	4	max.	1 - 5

¹⁾ Nechte spotřebič 10 minut předeheat.

11. ČIŠTĚNÍ A ÚDRŽBA

VAROVÁNÍ!

Viz kapitoly o bezpečnosti.

11.1 Poznámky k čištění

Čisticí prostředky

- Přední stranu spotřebiče očistěte pouze hadříkem z mikrovlákna namočeným v roztoku teplé vody a šetrného mycího prostředku. Očistěte a zkontrolujte těsnění dvířek kolem rámu vnitřku trouby.
- Kovové plochy očistěte pomocí čisticího roztoku.
- Skvrny vyčistěte pomocí šetrného čisticího prostředku.

Každodenní použití

- Po každém použití vyčistěte vnitřek spotřebiče. Hromadění mastnoty či zbytků jídla může způsobit požár.
- Ve spotřebiči nebo na skleněných panelech dvířek se může srážet vlhkost. Chcete-li kondenzaci omezit, nechte spotřebič před přípravou jídla na 10 minut předeheat. Ve spotřebiči neuchovávejte potraviny déle než 20 minut. Po každém použití vysušte vnitřek spotřebiče pouze hadříkem z mikrovlákna.

Příslušenství

- Všechno příslušenství vyčistěte po každém použití a nechte jej oschnout.

Použijte pouze hadřík z mikrovlákna namočený v roztoku teplé vody a šetrného mycího prostředku. Nečistěte příslušenství v myčce nádobí.

- Nepřílnavé příslušenství nečistěte pomocí abrazivních čisticích prostředků nebo ostrých předmětů.

11.2 Čištění vlisu vnitřku trouby

Po pečení v páře vyčistěte vlis vnitřku trouby a odstraňte usazeniny vodního kamene.



V případě funkce: Pravý horký vzduch PLUS čistěte troubu každých 5–10 cyklů pečení.

1. Do vlisu vnitřku trouby nalijte 250 ml bílého octa nebo kyseliny citrónové. Použijte maximálně 6% ocet bez jakýchkoliv přísad.
2. Nechte ocet rozpustit usazeniny vodního kamene při pokojové teplotě po dobu 30 minut.
3. Vnitřek trouby umyjte vlažnou vodou a měkkým hadrem.

11.3 Vyjmutí drážek na rošty

Chcete-li spotřebič vyčistit, vyjměte drážky na rošty.

1. Vypněte spotřebič a počkejte, dokud nevychladne.
2. Odtáhněte přední část konstrukce roštových drážek od postranní stěny.
3. Odtáhněte zadní konec konstrukce roštových drážek od postranní stěny a vyjměte ji.

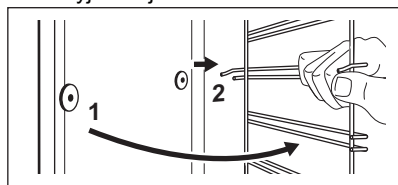

4. Drážky na rošty nainstalujte stejným postupem v opačném pořadí.

Patky výsuvných kolejniček musí směřovat dopředu.

11.4 Čištění vodou

Tento proces čištění využívá vlhkost k odstranění zachyceného tuku a zbytků jídel ze spotřebiče.

1. Nalijte vodu do vlisu vnitřku trouby: 200 ml.
2. Nastavte funkci . Stiskněte .
3. Nastavte teplotu na 90 °C.
4. Nechte spotřebič pracovat po dobu 30 min.
5. Vypněte spotřebič.
6. Vyčkejte, dokud spotřebič nevychladne. Osušte vnitřek měkkým hadříkem.

11.5 Odstranění a instalace dvířek

Dvířka trouby se skládají ze dvou skleněných panelů. Dvířka trouby a vnitřní skleněný panel lze za účelem čištění demontovat. Před demontáží skleněných panelů si přečtěte celou kapitolu „Odstranění a instalace dvířek“.

POZOR!

Spotřebič bez skleněných panelů nepoužívejte.

1. Dvířka trouby zcela otevřete a podržte oba dveřní závěsy.

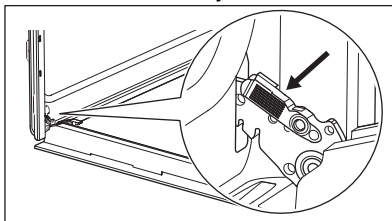

2. Zvedněte západky a táhněte za ně, dokud necvaknou.

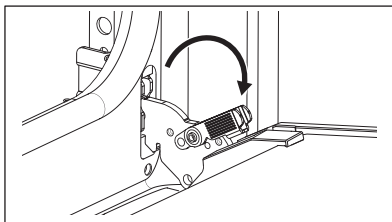

3. Napůl přivřete dvířka trouby do první polohy otevření. Pak dvířka nadzdvihněte a vytáhněte z jejich umístění.

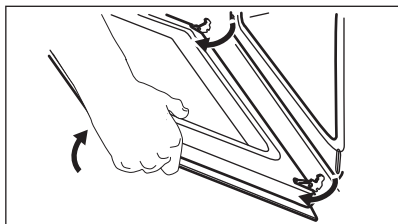

4. Dvířka položte na měkkou látku na rovné podložce.
5. Uchopte okrajovou lištu **B** na horní straně dvířek na obou stranách a zatlačením směrem dovnitř uvolněte svorku těsnění.

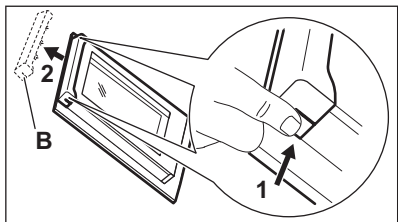

6. Vytáhněte okrajovou lištu dopředu a vyjměte ji.
7. Uchopte skleněný panel dvířek za horní okraj a opatrně jej vytáhněte ven. Ujistěte se, že sklo zcela sklouzne z držáků.

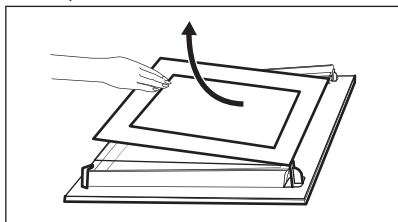

8. Skleněné panely omyjte vodou s mycím prostředkem. Skleněné panely opatrně osušte. Skleněné panely nemyjte v myčce nádobí.
9. Po vyčištění skleněný panel a dvířka trouby opět nasadte.

12. ODSTRAŇOVÁNÍ ZÁVAD

⚠ VAROVÁNÍ!

Viz kapitoly o bezpečnosti.

Jsou-li dvířka správně nainstalována, uslyšíte při zavírání západek cvaknutí. Potisk skla musí směřovat k vnitřní straně dvířek. Po instalaci se ujistěte, že povrch rámu skleněného panelu není na dotek drsný.

Při správné instalaci dveřní lišta zacvakne.

Dávejte pozor, abyste vnitřní skleněný panel

A nainstalovali správně na jeho místo.

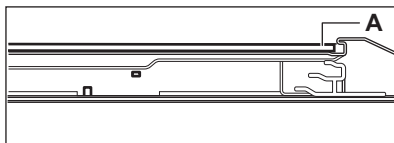

11.6 Výměna žárovky

⚠ VAROVÁNÍ!

Nebezpečí úrazu elektrickým proudem. Žárovka může být horká.

1. Vypněte spotřebič a počkejte, dokud nevychladne.
2. Spotřebič odpojte od elektrické sítě.
3. Položte hadřík na dno trouby.

⚠ POZOR!

Halogenovou žárovku vždy držte hadříkem, aby se na žárovce nespalovaly zbytky mastnoty.

Zadní žárovka

1. Skleněným krytem otočte a sejměte jej.
2. Skleněný kryt vyčistěte.
3. K výměně použijte vhodnou žárovku odolnou proti teplotě 300 °C.
4. Nasadte skleněný kryt.

12.1 Co dělat, když...

Ve všech případech, které nejsou v této tabulce zahrnuty, se obraťte na autorizované servisní středisko.

Problém	Příčina a náprava
Spotřebič se neohřívá.	Je spálená pojistka. Zkontrolujte, zda příčinou závady není pojistka. Pokud problém přetrvává, obraťte se na kvalifikovaného elektrikáře.
Těsnění dvířek je poškozené.	Nepoužívejte spotřebič. Obratě se na autorizované servisní středisko.
Na displeji se zobrazí „12.00“.	Došlo k výpadku proudu. Nastavte denní čas.
Z vlnu vnitřku trouby vytéká voda.	Ve vlnu vnitřku trouby je příliš mnoho vody. Vyprňte spotřebič a ujistěte se, že je studený. Vodu otřete hadříkem nebo houbičkou. Přidejte správné množství vody. Viz část „Denní používání“, Nastavení funkce: Právý horký vzduch PLUS.
Neuspokojivé výsledky přípravy pomocí funkce: Právý horký vzduch PLUS .	Vlnu vnitřku trouby není naplněn vodou. Přidejte správné množství vody. Viz část „Denní používání“, Nastavení funkce: Právý horký vzduch PLUS.

Problém	Příčina a náprava
Osvětlení nefunguje.	Spálená žárovka. Vyměňte žárovku. Viz „Čištění a údržba“, Výměna žárovky.

12.2 Servisní údaje

Pokud problém nemůžete vyřešit sami, obraťte se na svého prodejce nebo autorizované servisní středisko.

Potřebné údaje pro servisní středisko najdete na typovém štítku. Typový štítek se nachází na předním rámu spotřebiče. Je vidět, když otevřete dvířka. Typový štítek ze spotřebiče neodstraňujte.

Doporučujeme vám zapsat si údaje sem:

Model (MOD.) :

Výrobní číslo (PNC):

Sériové číslo (S.N.):

13. ENERGETICKÁ ÚČINNOST

13.1 Informační list výrobku a informace o výrobku dle nařízení EU o energetických štítcích a ekodesignu

Jméno dodavatele	Electrolux
Označení modelu	KODEH70X 949499046 KODGH70TX 949499047 EOD5H70X 949499049
Index energetické účinnosti	95.3
Třída energetické účinnosti	A
Spotřeba energie při standardním zatížení, konvenční ohřev	0.93 kWh/cyklus
Spotřeba energie při standardním zatížení, režim nuceného větrání	0.81 kWh/cyklus
Počet dutin	1
Zdroj tepla	Elektrická energie

Hlasitost	72 l	
Typ trouby	Vestavná trouba	
Hmotnost	EOD5H70X	28.3 kg
	KODEH70X	28.8 kg
	KODGH70TX	28.4 kg

IEC/EN 60350-1 - Elektrické spotřebiče na vaření pro domácnost – část 1: Rozsahy, trouby, parní trouby a grily - Metody měření výkonu.

13.2 Informace o výrobku týkající se spotřeby energie a maximální doby do dosažení příslušného režimu nízké spotřeby energie

Spotřeba energie v pohotovostním režimu	0.8 W
Maximální doba potřebná k tomu, aby zařízení automaticky dosáhlo příslušného režimu nízké spotřeby energie	20 min

13.3 Tipy pro úsporu energie

Následující tipy vám pomohou ušetřit energii při používání spotřebiče.

Ujistěte se, že jsou dvířka spotřebiče při jeho provozu zavřena. Během pečení neotvírejte dvířka spotřebiče příliš často. Těsnění dvířek udržujte čisté a kontrolujte, zda je na svém místě řádně uchyceno.

Pro účinnější úsporu energie používejte kovové nádoby a formy a nádoby z tmavého kovu a s povrchovou vrstvou.

Spotřebič před vařením nepředehřívejte, pokud to není výslovně doporučeno.

Připravujete-li několik jídel najednou, snažte se, aby prodlevy při pečení byly co nejkratší.

Horkovzdušné pečení

Je-li to možné, pro úsporu energie používejte funkce pečení s ventilátorem.

Zbytkové teplo

Je-li doba pečení delší než 30 minut, snižte teplotu spotřebiče na minimum 3–10 minut před koncem pečení. Pečení bude pokračovat i nadále díky zbytkovému teplu uvnitř spotřebiče.

Zbytkové teplo můžete využít k uchování teploty jídla nebo ohřevu jiného pokrmu.

Uchování teploty jídla

Chcete-li využít zbytkové teplo k uchování teploty jídla, zvolte nejnižší možné nastavení teploty.

Vlhký konvekční vzduch

Tato funkce slouží k úspoře energie při pečení.

14. POZNÁMKY K OCHRANĚ ŽIVOTNÍHO PROSTŘEDÍ

Recyklujte materiály označené symbolem . Obaly vyhodte do příslušných odpadních kontejnerů k recyklaci. Pomáhejte chránit životní prostředí a lidské zdraví a recyklovat elektrické a elektronické spotřebiče určené k

likvidaci. Spotřebiče označené příslušným symbolem  nelikvidujte spolu s domovním odpadem. Spotřebič odevzdejte v místním sběrném dvoře nebo kontaktujte místní úřad.

Víta vás Electrolux! Ďakujeme Vám, že ste si vybrali náš spotrebič.



Rady týkajúce sa používania, brožúry, návody na riešenie problémov a informácie o servise a opravách:

www.electrolux.com/support

Vyhradzujeme si právo na zmeny bez predchádzajúceho upozornenia.

OBSAH

1. BEZPEČNOSTNÉ INFORMÁCIE.....	19
2. BEZPEČNOSTNÉ POKYNY.....	21
3. POPIS VÝROBKU.....	24
4. OVLÁDACÍ PANEL.....	24
5. PRED PRVÝM POUŽITÍM.....	25
6. KAŽDODENNÉ POUŽÍVANIE.....	25
7. DOPLNKOVÉ FUNKCIE.....	26
8. ČASOVÉ FUNKCIE.....	27
9. POUŽÍVANIE PRÍSLUŠENSTVA.....	27
10. TIPY A RADY.....	28
11. STAROSTLIVOSŤ A ČISTENIE.....	30
12. ODSTRANOVANIE PROBLÉMOV.....	33
13. ENERGETICKÁ ÚČINNOSŤ.....	33
14. OCHRANA ŽIVOTNÉHO PROSTREDIA.....	35

1. ⚠ BEZPEČNOSTNÉ INFORMÁCIE

Pred inštaláciou a používaním spotrebiča si pozorne prečítajte priložený návod na používanie. Výrobca nezodpovedá za zranenia ani za škody spôsobené nesprávnou montážou alebo používaním. Tieto pokyny uskladnite na bezpečnom a prístupnom mieste, aby ste do nich mohli v budúcnosti nahliadnuť.

1.1 Bezpečnosť detí a zraniteľných osôb

- Tento spotrebič smú používať deti staršie ako 8 rokov a osoby so zníženou fyzickou, zmyslovou alebo psychickou spôsobilosťou alebo nedostatkom skúseností a znalostí, iba ak sú pod dozorom zodpovednej osoby alebo ak boli zodpovednou osobou poučené o bezpečnom používaní spotrebiča a rozumejú prípadným rizikám. Deti do 8 rokov

a osoby s vysokou mierou postihnutia nesmú mať prístup k spotrebiču, pokiaľ nie sú pod nepretržitým dozorom.

- Deti by mali byť pod dozorom, aby sa zabezpečilo, že sa so spotrebičom nebudú hrať.
- Obaly vždy uschovajte mimo dosah detí a náležite ich zlikvidujte.
- **UPOZORNENIE:** Spotrebič a jeho prístupné časti sa počas používania môžu značne zahriať. Nedovoľte deťom ani domácim zvieratám priblížiť sa k spotrebiču počas prevádzky alebo keď sa ochladzuje.
- Ak má spotrebič detskú poistku, mala by byť zapnutá.
- Deti nesmú spotrebič bez dozoru čistiť ani vykonávať žiadnu údržbu na spotrebiči.

1.2 Všeobecná bezpečnosť

- Tento spotrebič je určený iba na prípravu jedál.
- Tento spotrebič je určený na jedno použitie v domácnosti v interiéri.
- Tento spotrebič sa môže používať v kanceláriách, hotelových hosťovských izbách, izbách s posteľou a raňajkami, v penziónoch na farme a iných podobných ubytovacích zariadeniach, ak takéto používanie nepresiahne (priemerné) úrovne používania v domácnosti.
- Nainštalovať tento spotrebič a vymeniť kábel smie iba na to kvalifikovaná osoba.
- Spotrebič nepoužívajte pred jeho nainštalovaním do nábytku určeného na zabudovanie.
- Pred akoukoľvek údržbou opojte spotrebič od elektrickej siete.
- Ak je poškodený elektrický napájací kábel, musí ho vymeniť výrobca, jeho autorizované servisné stredisko alebo kvalifikovaná osoba, aby sa predišlo ohrozeniu elektrickým prúdom.
- **UPOZORNENIE:** Uistite sa, že je pred výmenou osvetlenia spotrebič vypnutý, aby ste sa vyhli riziku elektrického šoku.

- **UPOZORNENIE:** Spotrebič a jeho prístupné časti sa počas používania môžu značne zahriať. Dávajte pozor, aby ste sa nedotkli ohrevných článkov alebo povrchu dutiny spotrebiča.
- Vždy používajte na vyberanie a vkladanie príslušenstva alebo riadu kuchynské rukavice.
- Pri vyberaní zasúvacej lišty najskôr potiahnite jej prednú časť a potom zadnú časť smerom od bočných stien spotrebiča. Zasúvacie lišty nainštalujte v opačnom poradí.
- Na čistenie spotrebiča nepoužívajte parné čističe.
- Na čistenie skla dvierok nepoužívajte abrazívne prostriedky ani ostré kovové škrabky, pretože by mohli poškrabať povrch, čo môže spôsobiť rozbitie skla.

2. BEZPEČNOSTNÉ POKYNY

2.1 Montáž

VAROVANIE!

Tento spotrebič môže nainštalovať len kvalifikovaná osoba.

- Odstráňte všetky obaly.
- Poškodený spotrebič neinštalujte ani nepoužívajte.
- Postupujte podľa pokynov na inštaláciu dostupných na našej webovej stránke.
- Vždy dávajte pozor, ak presúvate spotrebič, pretože je ťažký. Vždy používajte ochranné rukavice a uzavretú obuv.
- Spotrebič neťahajte za rukoväť.
- Spotrebič nainštalujte na bezpečné a vhodné miesto, ktoré spĺňa požiadavky na inštaláciu.
- Dodržiavajte požadovanú minimálnu vzdialenosť od iných spotrebičov a nábytku.
- Pred namontovaním spotrebiča skontrolujte, či sa dvierka spotrebiča otvárajú bez odporu.
- Spotrebič je vybavený elektrickým systémom chladenia. Ten musí byť napájaný z elektrickej siete.

2.2 Zapojenie do elektrickej siete

VAROVANIE!

Hrozí nebezpečenstvo požiaru a zásahu elektrickým prúdom.

- Všetky elektrické zapojenia by mal vykonať kvalifikovaný elektroinštalatér.
- Spotrebič musí byť uzemnený.
- Uistite sa, že parametre na typovom štítku sú kompatibilné s elektrickým napätím zdroja napájania.
- Vždy používajte správne nainštalovanú zásuvku odolnú proti nárazom.
- Nepoužívajte viaczásuvkové adaptéry ani predĺžovacie káble.
- Uistite sa, že zástrčka a prívodný elektrický kábel nie sú poškodené. Ak prívodný elektrický kábel spotrebiča treba vymeniť, túto operáciu smie urobiť iba pracovník autorizovaného servisného strediska.
- Nedovoľte, aby sa napájacie elektrické káble dotkli alebo dostali do blízkosti dvierok spotrebiča alebo výklenku pod spotrebičom najmä vtedy, keď sú dvierka horúce.
- Zariadenie na ochranu pred dotykom elektrických častí pod napätím a

- izolovaných častí treba namontovať tak, aby sa nedalo odstrániť bez nástrojov.
- Sieťovú zástrčku pripojte do sieťovej zásuvky až po dokončení inštalácie. Po inštalácii sa uistite, že máte prístup k sieťovej zástrčke.
 - Ak je sieťová zásuvka uvoľnená, nezapájajte do nej sieťovú zástrčku.
 - Spotrebič neodpájajte ťahaním za napájací kábel. Vždy ťahajte za sieťovú zástrčku.
 - Použite iba správne odpájacie zariadenia: ochranné ističe alebo poistky (skrutkovacie poistky treba vybrať z držiaka), uzemnenia a stýkače.
 - Elektrická sieť v domácnosti musí mať odpájacie zariadenie, ktoré umožní odpojenie spotrebiča od elektrickej siete na všetkých póloch. Vzdialenosť kontaktov odpájacieho zariadenia musí byť minimálne 3 mm.
 - Tento spotrebič sa dodáva s napájacou zástrčkou a napájacím káblom.

Typy káblov použiteľných na inštaláciu alebo výmenu pre Európu:

H07 RN-F, H05 RN-F, H05 RRF, H05 VV-F, H05 V2V2-F (T90), H05 BB-F

Pri určovaní správneho prierezu kábla sa riadte celkovým výkonom uvedeným na štítku spotrebiča. Môžete si tiež pozrieť údaje v tabuľke:

Celkový výkon (W)	Časť kábla (mm ²)
maximum 1 380	3x0.75
maximum 2 300	3x1
maximum 3 680	3x1.5

Uzemňovací kábel (zelený/žltý kábel) musí byť o 2 cm dlhší ako hnedý fázový a modrý nulový kábel

2.3 Použitie

VAROVANIE!

Hrozí nebezpečenstvo poranenia, popálenín, zásahu elektrickým prúdom alebo výbuchu.

- Nemeňte technické parametre tohto spotrebiča.
- Uistite sa, že nie sú otvory vetrania zablokované.
- Spotrebič počas prevádzky nenechávajte bez dozoru.
- Spotrebič po každom použití vypnite.
- Pri otváraní dvierok spotrebiča počas jeho prevádzky buďte opatrní. Môže z neho uniknúť horúci vzduch.
- Spotrebič neobsluhujte s mokрыmi rukami alebo keď je v kontakte s vodou.
- Na otvorené dvierka nevyvíjate tlak.
- Spotrebič nepoužívajte ako pracovný alebo skladovací povrch.
- Dvierka spotrebiča otvárajte opatrne. Používanie prísad s alkoholom môže spôsobiť zmiešanie alkoholu a vzduchu.
- Pri otváraní dvierok zabráňte kontaktu iskier alebo otvoreného plameňa so spotrebičom.
- Vždy používajte poháre a poháre určené na zaváranie.
- Horľavé látky ani predmety, ktoré sú nasiaknuté horľavými látkami, nekladte do spotrebiča, do jeho blízkosti ani naň.

VAROVANIE!

Iskra nebezpečenstvo poškodenia spotrebiča.

- Aby sa predišlo škode alebo zmene farby povrchovej úpravy:
 - Nedávajte priamo do spodnej časti spotrebiča riad alebo iné objekty.
 - Nedávajte priamo na dno dutiny spotrebiča alobal.
 - Nedávajte priamo do horúceho spotrebiča vodu.
 - Po ukončení prípravy pokrmu v rúre nenechávajte vlhký riad ani potraviny.
 - Pri odstraňovaní alebo inštalácii príslušenstva buďte opatrní.
- Zmena farby smaltu alebo ušľachtilej ocele nemá žiadny vplyv na výkon spotrebiča.
- Na vlhké koláče použite hlboký pekáč. Ovocné šťavy spôsobujú škvrny, ktoré môžu byť trvalé.
- Pri varení musia byť dvierka spotrebiča vždy zatvorené.
- Pri inštalácii spotrebiča za nábytkový panel (napr. dvere) zabezpečte, aby dvere neboli počas prevádzky spotrebiča nikdy zatvorené. Za zatvoreným nábytkovým

panelom sa môže vytvoriť teplo a vlhkosť a môžu spôsobiť následné poškodenie spotrebiča, nábytku alebo podlahy. Nábytkový panel nezatvárajte, kým spotrebič po použití úplne nevychladne.

2.4 Ošetrovanie a čistenie

VAROVANIE!

Hrozí nebezpečenstvo poranenia, požiaru alebo poškodenia spotrebiča.

- Pred vykonávaním údržby spotrebič vypnite a vytiahnite jeho zástrčku zo sieťovej zásuvky.
- Uistite sa, že je spotrebič chladný. Existuje riziko, že sa sklenené panely rozbijú.
- V prípade poškodenia ihneď vymeňte sklenený panel dvierok. Obráťte sa na autorizované servisné stredisko.
- Pri vyberaní dvierok zo spotrebiča postupujte opatrne. Dvierka sú ťažké.
- Spotrebič pravidelne čistite, aby ste predišli znehodnoteniu povrchového materiálu.
- Spotrebič čistite vlhkou mäkkou handričkou. Používajte iba neutrálne čistiace prostriedky. Nepoužívajte abrazívne výrobky, čistiace špongie s abrazívnou vrstvou, rozpúšťadlá ani kovové predmety.
- Ak používate sprej na čistenie rúr, dodržiavajte bezpečnostné pokyny na jeho obale.

2.5 Vnútorné osvetlenie

VAROVANIE!

Hrozí nebezpečenstvo zásahu elektrickým prúdom.

- Informácie o žiarovke/žiarovkách vnútri tohto výrobku a náhradných dieloch osvetlenia, ktoré sa predávajú samostatne: Tieto žiarovky sú navrhnuté tak, aby odolali extrémnym podmienkam v domácich spotrebičoch, ako napr. teplota, vibrácie, vlhkosť, alebo slúžia ako ukazovatele prevádzkového stavu spotrebiča. Nie sú určené na používanie iným spôsobom a nie sú vhodné na osvetlenie priestorov v domácnosti.
- Tento výrobok obsahuje svetelný zdroj triedy energetickej účinnosti G.
- Používajte iba žiarovky s rovnakými technickými parametrami .

2.6 Servis

- Ak treba dať spotrebič opraviť, obráťte sa na autorizované servisné stredisko.
- Používajte iba originálne náhradné diely.

2.7 Likvidácia

VAROVANIE!

Riziko zranenia alebo udusenía.

- O likvidácii spotrebiča sa informujte na mestskom alebo obecnom úrade.
- Odpojte spotrebič od napájania z elektrickej siete.
- Sieťový elektrický kábel odrežte blízko pri spotrebiči a zlikvidujte ho.

3. POPIS VÝROBKU

3.1 Všeobecný prehľad

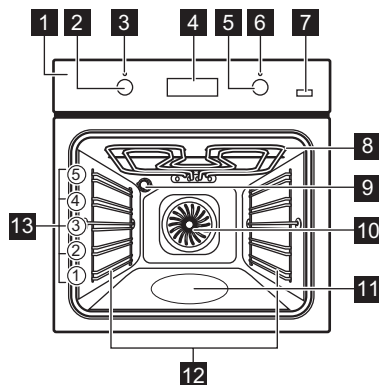

- 1 Ovládací panel
- 2 Ovládač funkcií ohrevu
- 3 Lampa napájania / symbol
- 4 Displej

- 5 Otočný ovládač (teploty)
- 6 Ukazovateľ/symbol teploty
- 7 Para Plus
- 8 Ohrevný prvok
- 9 Osvetlenie
- 10 Ventilátor
- 11 Priehlbina dutiny – Nádoba na čistenie vodou
- 12 Zasúvacia lišta, odstrániteľná
- 13 Úroveň roštu v rúre

3.2 Príslušenstvo

- **Drôtený rošt**
Na tortové formy, riady na zapekanie, riady na pečenie, kuchynský riad.
- **Hlboký pekáč**
Na pečenie alebo ako pekáč na zber tuku.
- **Teleskopické lišty**
Na jednoduchšie vloženie a vybratie plechov a drôteného roštu.

4. OVLÁDACÍ PANEL

4.1 Zapnutie a vypnutie spotrebiča

Zapnutie spotrebiča:

1. Stlačte otočný ovládač. Otočný ovládač sa vysunie.
2. Otočením ovládača funkcií ohrevu vyberte funkciu.
3. Otočením ovládača upravte nastavenia. Ak chcete spotrebič vypnúť: otočte ovládač funkcií ohrevu do polohy Vypnuté **0**.

4.2 Senzorové polia / Tlačidlá

- Nastavenie času.
- 🕒 Nastavenie časovej funkcie.

+ Nastavenie času.

🔥 Zapnutie a vypnutie funkcie Teplovzdušné pečenie PLUS.

4.3 Displej

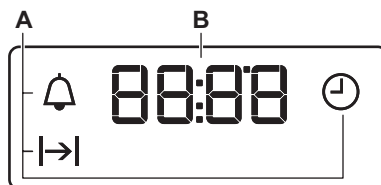

- A. Časové funkcie
- B. Časovač



5. PRED PRVÝM POUŽITÍM

VAROVANIE!

Pozrite si kapitoly ohľadne bezpečnosti.





5.1 Nastavenie času

Po prvom zapojení do elektrickej siete počkajte, kým sa na displeji nezobrazí: „12:00“.

1.  – stlačte, aby ste nastavili čas.
2.  – stlačením potvrďte alebo sa nastavený denný čas automaticky uloží po 5 sekundách.

5.2 Úvodné predhrievanie a čistenie

Pred prvým použitím a kontaktom s potravinami predhrejte každý spotrebič. Spotrebič môže vydávať nepríjemný zápach a dym. Počas predhrievania miestnosť vetrajte.

1. Zo spotrebiča odstráňte všetko príslušenstvo a vyberateľné zasúvacie lišty.
2. Nastavte funkciu . Nastavte maximálnu teplotu. Nechajte spotrebič v prevádzke 1 h.
3. Nastavte funkciu . Nastavte maximálnu teplotu. Nechajte spotrebič v prevádzke 15 min.
4. Nastavte funkciu  . Nastavte maximálnu teplotu. Nechajte spotrebič v prevádzke 15 min.
5. Spotrebič vypnite a počkajte, kým nevychladne.
6. Spotrebič a príslušenstvo vyčistite len handričkou z mikrovláken, teplou vodou a jemným čistiacim prostriedkom.
7. Príslušenstvo a vyberateľné zasúvacie lišty vráťte späť do ich pôvodnej polohy.

6. KAŽDODENNÉ POUŽÍVANIE

VAROVANIE!

Pozrite si kapitoly ohľadne bezpečnosti.

6.1 Funkcie ohrevu



Osvetlenie rúry

Na zapnutie osvetlenia.



Pečenie s využitím vlhkosti

Táto funkcia je určená na úsporu energie počas prípravy jedál. Keď použijete túto funkciu, teplota vo vnútri spotrebiča sa môže líšiť od nastavenej teploty. Výkon ohrevu môže byť znížený. Viac informácií nájdete v kapitole „Každodenné používanie“, poznámky k: Pečenie s využitím vlhkosti.

Teplovzdušné Pečenie / Teplovzdušné pečenie PLUS / Čistenie vodou

Na pečenie mäsa a pečenie koláčov. Nastavte nižšiu teplotu ako pri funkcii Tradičné pečenie, pretože ventilátor rovnomerne distribuuje teplo vo vnútri rúry. / Na prídanie vlhkosti počas prípravy jedál. Na získanie správnej farby a chrumkavej kôrky počas pečenia. Na zvýšenie šťavnatosti počas opätovného zohrievania. Pozrite si časť „Ošetrovanie a čistenie“, kde nájdete viac informácií o: Čistenie vodou.



Tradičné pečenie

Na pečenie a opekánie na jednej úrovni roštu.



Dolný ohrev

Na pečenie koláčov s chrumkavým korpusom a na zaváranie potravín.



Rýchle grilovanie

Na grilovanie veľkého množstva tenkých kúskov jedla a na prípravu hriankov.



Turbo grilovanie

Na pečenie veľkých kusov mäsa alebo hydiny s kosťami na jednej úrovni. Na pečenie gratinovaných pokrmov a zapekanie.



Funkcia Pizza

Napečenie pizze a iných pokrmov, ktoré vyžadujú viac tepla zdola.



Rozmrazovanie

Na rozmrazenie potravín (zeleniny a ovocia). Čas rozmrazovania závisí od množstva a veľkosti mrazených potravín.

6.2 Poznámky k: Pečenie s využitím vlhkosti

Táto funkcia bola použitá na splnenie požiadaviek triedy energetickej účinnosti a požiadaviek na ekodizajn (podľa predpisov EU 65/2014 a EU 66/2014). Skúšky podľa: IEC/EN 60350-1.

Dvierka rúry majú byť počas pečenia zatvorené, aby nedošlo k prerušeniu funkcie a aby bola zabezpečená čo najefektívnejšia prevádzka rúry.

Pokyny ohľadom varenia nájdete v kapitole „Rady a tipy“, Pečenie s využitím vlhkosti. Všeobecné odporúčania na úsporu energie si pozrite v kapitole „Energetická účinnosť“, v časti Tipy na úsporu energie.

6.3 Nastavenie funkcie ohrevu

1. Otočením ovládača funkcií ohrevu nastavíte funkciu ohrevu.
2. Otočením otočného ovládača vyberte teplotu.
3. Po skončení pečenia otočte ovládače do polohy Vypnuté, aby ste spotrebič vypli.

6.4 Nastavenie funkcie: Teplovzdušné pečenie PLUS

Táto funkcia zvyšuje vlhkosť počas pečenia.

! VAROVANIE!

Hrozí nebezpečenstvo popálenia a poškodenia spotrebiča.

1. Skontrolujte, či sú dvierka spotrebiča chladné.
2. Priehlbnu dutiny rúry naplňte vodou z vodovodu.



Maximálna kapacita priehlbny dutiny je 250 ml. Priehlbnu dutiny rúry nenapíňajte vodou počas pečenia, ani keď je spotrebič horúci.

3. Nastavte funkciu:
 4. Stlačte tlačidlo: Plus Para
- Funguje to iba s funkciou: Teplovzdušné pečenie PLUS. Ukazovateľ sa rozsvieti.
5. Pomocou otočného ovládača nastavte teplotu.
 6. Prázdny spotrebič predhrievajte 10 min, aby sa vytvorila vlhkosť.
 7. Muffiny vložte do spotrebiča. Počas s varenia neotvárajte dvierka.
 8. Spotrebič vypnete otočením ovládača funkcií ohrevu do polohy Vyp.
 9. Stlačte tlačidlo Plus Para
- Ukazovateľ zhasne.
10. Po skončení tejto funkcie opatrne otvorte dvierka. Uvoľnená vlhkosť môže spôsobiť popáleniny.
 11. Skontrolujte, či sú dvierka spotrebiča chladné. Odstráňte zvyškovú vodu z priehlbny dutiny rúry.

7. DOPLNKOVÉ FUNKCIE

7.1 Chladiaci ventilátor

Keď je spotrebič v prevádzke, automaticky sa zapne chladiaci ventilátor, aby udržal povrch spotrebiča chladný. Ak spotrebič vypnete,

chladiaci ventilátor môže pokračovať v činnosti, kým sa spotrebič neochladí.



7.2 Bezpečnostný termostat

Nesprávna prevádzka rúry alebo chybné súčasti môžu spôsobiť nebezpečné prehriatie. Aby sa tomu predišlo, rúra je



vybavená bezpečnostným termostatom, ktorý preruší dodávku energie. Po poklese teploty sa rúra opäť automaticky zapne.

8. ČASOVÉ FUNKCIE

8.1 Tabuľka s časovými funkciami



 Presný čas Nastavenie, zmena alebo kontrola presného času.
 Doba trvania Nastavenie času prevádzky spotrebiča.
 Časomer Slúži na nastavenie odpočítavania času. Táto funkcia nemá vplyv na činnosť spotrebiča. Túto funkciu môžete nastaviť kedykoľvek, aj vtedy, keď je spotrebič vypnutý.

8.2 Nastavenie: Presný čas



-  – opakovane stlačte, aby ste zmenili denný čas.  bliká.
- \pm – stlačte, aby ste nastavili čas. Približne po 5 sek displej prestane blikat' a hodiny budú zobrazovať čas.

Ukazovateľ  bliká, keď zapojíte spotrebič do elektrickej siete, po výpadku napájania, alebo ak nie je nastavený časovač. \pm – stlačením nastavte čas.

8.3 Nastavenie: Doba trvania



- Nastavte funkciu ohrevu a teplotu.
- Opakovane stlačte .  bliká.

- \pm , $-$ – stlačením nastavte hodinu. Doba trvania.

Na displeji sa zobrazí .  – bliká po uplynutí nastaveného času. Zaznie signál a rúra sa vypne.

- Signál sa vypína stlačením ľubovoľného tlačidla.
- Otočné ovládače otočte do polohy vypnuté.

8.4 Nastavenie: Časomer

- Opakovane stlačte .  bliká.
- \pm , $-$ – stlačte, aby ste nastavili čas. Funkcia sa spustí automaticky po 5 sek. Keď uplynie nastavený čas, zaznie zvukový signál.
- Signál sa vypína stlačením ľubovoľného tlačidla.
- Otočné ovládače otočte do polohy vypnuté.

8.5 Zrušenie: Časové funkcie

-  – opakovane stláčajte, kým nezačne blikat' symbol časovej funkcie.
- Stlačte a podržte tlačidlo $-$. Časová funkcia sa po niekoľkých sekundách vypne.

9. POUŽÍVANIE PRÍSLUŠENSTVA

VAROVANIE!

Pozrite si kapitoly ohľadne bezpečnosti.

9.1 Vloženie príslušenstva

Malé zarážky na vrchu zvyšujú bezpečnosť a bránia nakloneniu. Tieto odsadenia tiež zabráňujú prevráteniu. Okraj okolo roštu

zabráňuje zošmyknutiu kuchynského riadu z roštu.

Drôtený rošt

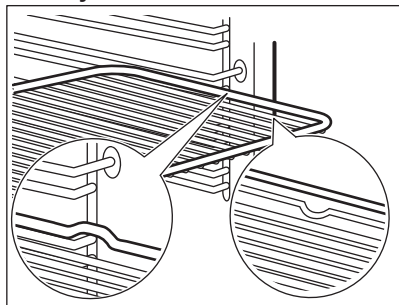

Rošt vložte medzi vodiace tyče zasúvacích líšt a uistite sa, že nožičky smerujú nadol. Uistite sa, že sa rošt dotýka zadnej časti vnútra rúry.

Hlboký pekáč

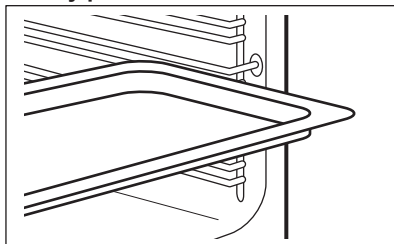

Plech na pečenie zasuňte medzi vodiace líšty zvolenej úrovne rúry.

10. TIPY A RADY

10.1 Odporúčania pre varenie

Teplota a časy prípravy uvedené v tabuľkách sú len orientačné. Závisia od receptov a kvality a množstva použitých prísad.

Spotrebič môže pri pečení alebo opekaní fungovať inak ako váš predchádzajúci spotrebič. Rady nižšie zobrazujú odporúčané nastavenia teploty, času pečenia a úrovne v rúre pre konkrétne druhy jedál.

Úrovne roštov počítajte od dna vnútra rúry.

Ak nie sú k dispozícii nastavenia pre konkrétny recept, vyhľadajte podobný recept.

Tipy na úsporu energie nájdete v kapitole „Energetická účinnosť“.

Symbole použité v tabuľkách:

	Druh potravín
	Funkcia ohrevu
	Teplota
	Príslušenstvo

	Úroveň roštu v rúre
--	---------------------

	Čas prípravy (min)
--	--------------------





10.2 Pečenie s využitím vlhkosti – odporúčané príslušenstvo





Používajte tmavé a matné formy a nádoby. Lepšie absorbujú teplo než svetlý a lesklý riad.

- **Forma na pizzu** – tmavá, matná, priemer 28 cm
- **Forma na pečenie** – tmavá, matná, priemer 26 cm
- **Nádoby na suflé** – keramické, priemer 8 cm, výška 5 cm
- **Forma na korpus** – tmavá, matná, priemer 28 cm

10.3 Pečenie s využitím vlhkosti





V záujme čo najlepších výsledkov sa riaďte tipmi v tabuľke nižšie.

		°C		
Sladké pečivo, 12 kusov	plech na pečenie alebo pekáč na zachytávanie tuku	175	3	40 - 50
Pečivo, 9 kusov	plech na pečenie alebo pekáč na zachytávanie tuku	180	2	35 - 45
Pizza, mrazená, 0,35 kg	drôtený rošt	180	2	45 - 55
Piškótová roláda	plech na pečenie alebo pekáč na zachytávanie tuku	170	2	30 - 40
Brownies – čok. sušienky	plech na pečenie alebo pekáč na zachytávanie tuku	170	2	45 - 50
Nákyp, 6 kusov	keramické zapekacie formy na drôtenom rošte	190	3	45 - 55
Piškótový korpus	forma na korpus na drôtenom rošte	180	2	35 - 45
Viktóriin koláč	forma na pečenie na drôtenom rošte	170	2	35 - 50
Pošírovaná ryba, 0,3 kg	plech na pečenie alebo pekáč na zachytávanie tuku	180	2	35 - 45
Celá ryba, 0,2 kg	plech na pečenie alebo pekáč na zachytávanie tuku	180	3	25 - 35
Rybie filé, 0,3 kg	forma na pizzu na drôtenom rošte	170	3	30 - 40
Pošírované mäso, 0,25 kg	plech na pečenie alebo pekáč na zachytávanie tuku	180	3	35 - 45
Šašlik, 0,5 kg	plech na pečenie alebo pekáč na zachytávanie tuku	180	3	40 - 50
Sušienky, 16 kusov	plech na pečenie alebo pekáč na zachytávanie tuku	150	2	30 - 45
Mandľové sušienky, 20 kusov	plech na pečenie alebo pekáč na zachytávanie tuku	180	2	45 - 55
Muffiny, 12 kusov	plech na pečenie alebo pekáč na zachytávanie tuku	170	2	30 - 40
Slané pečivo, 16 kusov	plech na pečenie alebo pekáč na zachytávanie tuku	170	2	35 - 45
Sušienky z krehkého cesta, 20 kusov	plech na pečenie alebo pekáč na zachytávanie tuku	150	2	40 - 50
Malé tortičky, 8 kusov	plech na pečenie alebo pekáč na zachytávanie tuku	170	2	30 - 40
Zelenina, pošírovaná, 0,4 kg	plech na pečenie alebo pekáč na zachytávanie tuku	180	2	35 - 45
Vegetariánska omeleta	forma na pizzu na drôtenom rošte	180	3	35 - 45

		°C		
Stredomorská zelenina, 0,7 kg	plech na pečenie alebo pekáč na zachytávanie tuku	180	4	35 - 45

10.4 Informácie pre skúšobné ústavy

Testy podľa normy IEC 60350-1.

				°C	
Malé koláčiky, 20 ks/plech	Tradičné pečenie	Plech na pečenie	3	170	20 - 35
Malé koláčiky, 20 ks/plech	Teplovzdušné Pečenie	Plech na pečenie	3	150 - 160	20 - 35
Malé koláčiky, 20 ks/plech	Teplovzdušné Pečenie	Plech na pečenie	2 a 4	150 - 160	20 - 35
Jablkový koláč, 2 formy Ø20 cm	Tradičné pečenie	Drôtený rošt	2	180	70 - 90
Jablkový koláč, 2 formy Ø20 cm	Teplovzdušné Pečenie	Drôtený rošt	2	160	70 - 90
Piškótvový koláč bez tuku, forma na koláče Ø 26 cm 1)	Tradičné pečenie	Drôtený rošt	2	170	40 - 50
Piškótvový koláč bez tuku, forma na koláče Ø 26 cm 1)	Teplovzdušné Pečenie	Drôtený rošt	2	160	40 - 50
Piškótvový koláč bez tuku, forma na koláče Ø 26 cm 1)	Teplovzdušné Pečenie	Drôtený rošt	2 a 4	160	40 - 60
Linecké koláčiky	Teplovzdušné Pečenie	Plech na pečenie	3	140 - 150	20 - 40
Linecké koláčiky	Teplovzdušné Pečenie	Plech na pečenie	2 a 4	140 - 150	25 - 45
Linecké koláčiky	Tradičné pečenie	Plech na pečenie	3	140 - 150	25 - 45
Hrianky 1)	Gril	Drôtený rošt	4	Max.	1 - 5

1) Spotrebič predhrievajte 10 minút.

11. STAROSTLIVOSŤ A ČISTENIE

VAROVANIE!

Pozrite si kapitoly ohľadne bezpečnosti.

11.1 Poznámky k čisteniu

Čistiace prostriedky

- Prednú stranu spotrebiča očistite iba handričkou z mikrovlákien namočenou v teplej vode s jemným čističom

prostriedkom. Vyčistite a skontrolujte tesnenia dvierok okolo rámu dutiny.

- Na čistenie kovových povrchov použite čistiaci roztok.
- Škvrny vyčistite s miernym čistiacim prostriedkom.

Každodenné používanie

- Vnútro spotrebiča odstráňte po každom použití. Hromadenie tuku alebo iných zvyškov môže mať na následok vznik požiaru.
- Vnútri spotrebiča alebo na sklenených paneloch dvierok sa môže kondenzovať vlhkosť. V záujme zníženia kondenzácie nechajte spotrebič zapnutý 10 minút pred prípravou pokrmu. Jedlo v spotrebiči neskladujte dlhšie ako 20 minút. Vnútro spotrebiča po každom použití osušte len handričkou z mikrovlákien.

Príslušenstvo

- Vyčistíte všetko príslušenstvo po každom použití a nechajte ho vyschnúť. Použite iba handričku z mikrovlákien namočenú v teplej vode s jemným čistiacim prostriedkom. Príslušenstvo sa nesmie umývať v umývačke riadu.
- Nelepivé príslušenstvo nečistite abrazívnym čističom ani predmetmi s ostrými hranami.

11.2 Čistenie priehlbiny dutiny rúry

Vyčistite priehlbinu dutiny, aby ste odstránili zvyšky vodného kameňa po pečení s parou.



Pre funkciu: Teplovzdušné pečenie PLUS vyčistíte rúru po každých 5 – 10 cykloch pečenia.

1. Do priehlbiny v dutine nalejte 250 ml bieleho octu. Použite maximálne 6 %-ný ocot bez prídavných látok.
2. Počkejte 30 minút, kým ocot nerozpustí zvyšky vodného kameňa pri teplote okolia.
3. Dutinu vyčistite teplou vodou a mäkkou handričkou.

11.3 Vybratie zasúvacích lišt

Vyberte zasúvacie lišty, aby ste mohli spotrebič vyčistiť.

1. Spotrebič vypnite a počkajte, kým nevychladne.
2. Odtiahnite prednú časť zasúvacích lišt od bočnej steny.
3. Zadný koniec zasúvacej lišty odtiahnite od bočnej steny a vyberte ju.

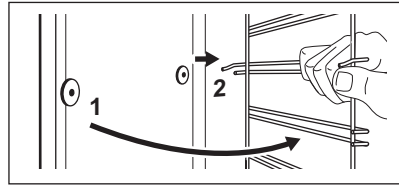

4. Zasúvacie lišty nainštalujte v opačnom poradí.

Pridržiavacie kolíky na teleskopických lištách musia smerovať dopredu.

11.4 Čistenie vodou

Tento postup čistenia pomocou vlhkosti odstraňuje zvyšky tuku a jedla zo spotrebiča.

1. Do priehlbiny dutiny nalejte vodu: 200 ml.
2. Nastavte funkciu . Stlačte .
3. Nastavte teplotu na 90 °C.
4. Spotrebič nechajte spustený 30 min.
5. Vypnite spotrebič.
6. Počkajte, kým spotrebič nevychladne. Dutinu vysušte mäkkou handričkou.

11.5 Odstránenie a montáž dvierok

Dvierka rúry majú dva sklenené panely. Dvierka a vnútorný sklenený panel rúry môžete vybrať a vyčistiť. Pred odstránením sklenených panelov si prečítajte celý pokyn „Odstránenie a montáž dvierok“.

UPOZORNENIE!

Bez sklenených panelov spotrebič nepoužívajte.

1. Úplne otvorte dvierka a uchopte oba závesy.

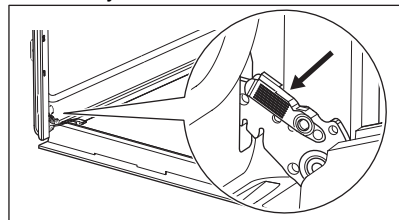

2. Západky nadvihnite a potiahnite, kým nezacvaknú.

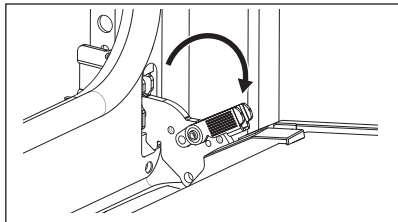

3. Dvierka rúry privrite do polovice, aby zostali v prvej otvorenej polohe. Potom ich nadvihnite a potiahnite vpred a vyberte z lôžka.

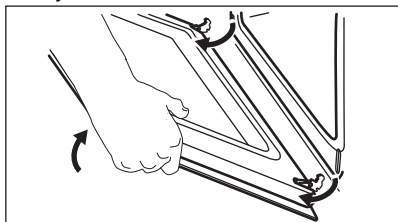

4. Dvierka položte na mäkkú handričku na stabilnom povrchu.
5. Držte rám dvierok **B** na oboch stranách na hornom okraji dvierok a zatlačte ho dovnútra, aby sa uvoľnila upevňovacia západka.

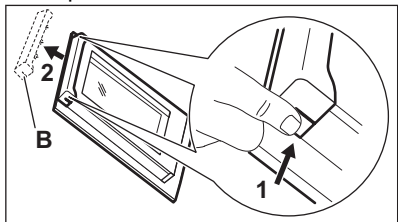

6. Rám dvierok vyberte potiahnutím smerom dopredu.
7. Sklenený panel dvierok uchopte za horný okraj a opatrne ho vytiahnite. Uistite sa, že sklenený panel sa úplne vysunie z podpier.

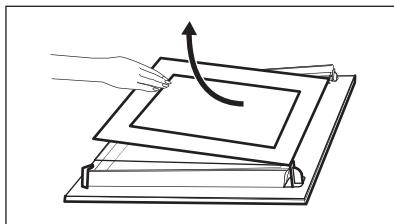

8. Sklenené panely umyte vodou s prídavkom saponátu. Sklenené panely dôkladne osušte. Sklenené panely neumývajte v umývačke riadu.
9. Po čistení nainštalujte sklenený panel a dvierka rúry.

Ak sú dvierka namontované správne, pri zatváraní príchytiek budete počuť cvaknutie. Zóna s potlačou musí smerovať k vnútornej strane dvierok. Po inštalácii skontrolujte, či nie je povrch skleneného panela na miestach potlače na dotyk drsný.

Pri správnej montáži rám dvierok zacvakne. Uistite sa, že ste namontovali vnútorný sklenený panel **A** správne do lôžok.

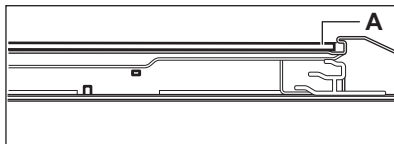

11.6 Výmena osvetlenia

⚠ VAROVANIE!

Hrozí nebezpečenstvo zásahu elektrickým prúdom. Žiarovka môže byť horúca.

1. Spotrebič vypnite a počkajte, kým nevychladne.
2. Odpojte spotrebič od elektrickej siete.
3. Na dno rúry položte handričku.

⚠ UPOZORNENIE!

Halogénovú žiarovku vždy držte handričkou, aby sa na žiarovke nepripálili zvyšky mastnoty.

Zadné osvetlenie

1. Otočte sklenený kryt a vyberte ho.

2. Vyčistíte sklenený kryt.

3. Vymeňte žiarovku za vhodnú žiarovku s tepelnou odolnosťou do 300 °C.

4. Nainštalujte sklenený kryt.

12. ODSTRAŇOVANIE PROBLÉMOV

VAROVANIE!

Pozrite si kapitoly ohľadne bezpečnosti.

12.1 Čo robiť, ak...

V prípadoch, ktoré nie sú uvedené v tejto tabuľke, sa obráťte na autorizované servisné stredisko.

Problém	Príčina a náprava
Spotrebič sa nezohrieva.	Je vypálená poisťka. Uistíte sa, že poruchu spôsobila poisťka. Ak problém pretrváva, obráťte sa na kvalifikovaného elektrikára.
Tesnenie dvierok je poškodené.	Nepoužívajte spotrebič. Obráťte sa na autorizované servisné stredisko.
Na displeji sa zobrazuje „12.00“.	Došlo k výpadku napájania. Nastavte presný čas.
Z priehlbiny dutiny rúry vyteká voda.	V priehlbine dutiny rúry je priveľa vody. Vypnite spotrebič a uistíte sa, že je studený. Vodu utrite handričkou alebo špongiou. Pridajte správne množstvo vody. Pozrite si kapitolu „Každodenné používanie“, Nastavenie funkcie: Teplovzdušné pečenie PLUS.

Problém	Príčina a náprava
Neuspokojivý výsledok pečenia funkcie: Teplovzdušné pečenie PLUS.	Priehlbina vnútorného priestoru rúry nie je naplnená vodou. Pridajte správne množstvo vody. Pozrite si kapitolu „Každodenné používanie“, Nastavenie funkcie: Teplovzdušné pečenie PLUS.
Žiarovka nefunguje.	Žiarovka je vypálená. Vymeňte žiarovku. Pozrite si časť „Ošetrovanie a čistenie“, Výmena žiarovky.

12.2 Servisné údaje

Ak problém nedokážete odstrániť sami, kontaktujte vášho predajcu alebo autorizované servisné stredisko.

Údaje potrebné pre autorizované servisné stredisko nájdete na typovom štítku. Typový štítok sa nachádza na prednom ráme spotrebiča. Je viditeľný, keď otvoríte dvierka. Typový štítok neodstraňujte zo spotrebiča.

Odporúčame vám, aby ste vyplnili nasledujúce údaje:

Model (MOD.):

Číslo produktu (PNC):

Sériové číslo (S.N.):

13. ENERGETICKÁ ÚČINNOSŤ

13.1 Hárok s informáciami o výrobku a informácie o výrobku podľa predpisov EÚ o energetickom označovaní a ekodizajne

Názov dodávateľa	Electrolux
Identifikácia modelu	KODEH70X 949499046 KODGH70TX 949499047 EOD5H70X 949499049

Index energetickej účinnosti	95.3	
Trieda energetickej účinnosti	A	
Spotreba energie pri štandardnom naplnení, tradičný režim	0.93 kWh/cyklus	
Spotreba energie pri štandardnom naplnení, režim ventilátorovej nútenej konvekcie	0.81 kWh/cyklus	
Počet vykurovacích častí	1	
Zdroj tepla	Elektrina	
Hlasitosť	72 l	
Typ rúry	Zabudovaná rúra	
Hmotnosť	EOD5H70X	28.3 kg
	KODEH70X	28.8 kg
	KODGH70TX	28.4 kg

IEC/EN 60350-1 – Elektrické varné spotrebiče pre domácnosť – Časť 1: Sporáky, rúry, parné rúry a grily – metódy merania výkonu.

13.2 Informácie o výrobku týkajúce sa spotreby energie a maximálneho času na dosiahnutie príslušného režimu nízkeho výkonu

Spotreba energie v pohotovostnom režime	0.8 W
Maximálny čas potrebný na automatické dosiahnutie príslušného režimu nízkeho výkonu	20 min

13.3 Tipy na úsporu energie

Nasledujúce tipy vám pomôžu ušetriť energiu pri používaní spotrebiča.

Uistite sa, že sú dvierka spotrebiča počas prevádzky zatvorené. Počas prípravy pokrmu neotvárajte dvierka spotrebiča príliš často. Tesnenie dvierok udržiavajte čisté a uistite sa, že je upevnené na svojom mieste.

V záujme vyššej úspory energie používajte tmavý matný kovový riad a nádoby.

Spotrebič pred pečením nepredhrievajte, pokiaľ to nie je výslovne odporúčané.

Keď pripravujete niekoľko pokrmov naraz, zachovajte čo najkratšie prestávky medzi pečením.

Pečenie s ventilátorom

Ak je to možné, použite funkcie pečenia s ventilátorom, aby ste dosiahli úsporu energie.

Zvyškové teplo

Ak príprava pokrmu trvá dlhšie ako 30 minút, znížte teplotu spotrebiča na minimálne 3 – 10 minút pred koncom prípravy. Pomocou zvyškového tepla v spotrebiči bude príprava pokrmu pokračovať.

Zvyškové teplo použite na udržanie pokrmov teplých alebo ohrev ostatných pokrmov.

Uchovanie teploty jedla

Ak chcete jedlo uchovať teplé pomocou zvyškového tepla, zvolte najnižšie možné nastavenie teploty.

Pečenie s využitím vlhkosti

Funkcia určená na úsporu energie počas pečenia.

14. OCHRANA ŽIVOTNÉHO PROSTREDIA

Materiály označené symbolom  odovzdajte na recykláciu. Obal hodte do príslušných kontajnerov na recykláciu. Chráňte životné prostredie a zdravie ľudí a recyklujte odpad z elektrických a elektronických spotrebičov. Nelikvidujte spotrebiče označené symbolom

 spolu s odpadom z domácnosti. Výrobok odovzdajte v miestnom recyklačnom zariadení alebo sa obráťte na obecný alebo mestský úrad.

electrolux.com

867386653-A-212024



CE