



**EW7D485UCC**

**CS** Návod k použití | **Bubnová sušička**

**2**

**SK** Návod na používanie | **Sušička**

**34**



## Vítá vás Electrolux! Děkujeme vám, že jste si vybrali náš spotřebič.



Usilujeme o trvalou udržitelnost a proto omezuje papírové materiály a poskytujeme celé uživatelské příručky online. Kompletní uživatelskou příručku naleznete na adrese [electrolux.com/manuals](http://electrolux.com/manuals)



Rady ohledně používání, brožury, pokyny pro odstraňování závad a informace o servisu a opravách získáte na adrese [electrolux.com/support](http://electrolux.com/support)



Nákup příslušenství, spotřebního materiálu a originálních náhradních dílů pro váš spotřebič na [electrolux.com/shop](http://electrolux.com/shop)

Změny vyhrazeny.

## OBSAH

|   |    |
|---|----|
| 1. BEZPEČNOSTNÍ INFORMACE.....  | 2  |
| 2. BEZPEČNOSTNÍ POKYNY .....  | 6  |
| 3. POPIS VÝROBKU.....   | 8  |
| 4. TECHNICKÉ ÚDAJE.....   | 9  |
| 5. OVLÁDACÍ PANEĽ.....  | 10 |
| 6.  WI-FI – NASTAVENÍ PŘIPOJENÍ..... | 12 |
| 7. PROGRAMY.....  | 14 |
| 8. FUNKCE.....  | 16 |
| 9. NASTAVENÍ.....   | 19 |
| 10. PŘED PRVNÍM POUŽITÍM.....   | 20 |
| 11. DENNÍ POUŽÍVÁNÍ.....  | 21 |
| 12. TIPY A RADY.....  | 23 |
| 13. ČIŠTĚNÍ A ÚDRŽBA.....   | 24 |
| 14. ODSTRAŇOVÁNÍ ZÁVAD.....   | 27 |
| 15. ÚDAJE O SPOTŘEBĚ.....   | 29 |
| 16. <b>STRUČNÝ PŘEHLED</b> .....  | 31 |
| 17. POZNÁMKY K OCHRANĚ ŽIVOTNÍHO PROSTŘEDÍ.....   | 33 |

## 1. BEZPEČNOSTNÍ INFORMACE



Tento návod si pečlivě přečtěte ještě před zahájením instalace tohoto spotřebiče a jeho prvním použitím.

Výrobce nenes odpovědnost za žádný úraz ani škodu v důsledku nesprávné instalace nebo použití. Návod k použití vždy uchovávejte na bezpečném a přístupném místě pro jeho budoucí použití.



Varování: Riziko požáru / hořlavé materiály.

Spotřebič obsahuje hořlavý plyn, propan (R290), plyn s vysokým stupněm sloučitelnosti s životním prostředím. Udržujte zdroje ohně a vznícení mimo spotřebič. Dávejte pozor, abyste nepoškodili chladicí okruh obsahující propan.

## 1.1 Bezpečnost dětí a postižených osob

### VAROVÁNÍ!

Hrozí nebezpečí udušení, zranění nebo trvalého postižení.

- Tento spotřebič smí používat děti starší osmi let nebo osoby se sníženými fyzickými, smyslovými nebo duševními schopnostmi nebo osoby bez patřičných zkušeností a znalostí, pouze pokud tak činí pod dozorem nebo obdrželi instrukce týkající se bezpečného provozu spotřebiče, a pokud rozumí rizikům spojeným s provozem spotřebiče.
- Děti ve věku od tří do osmi let a osoby s rozsáhlým a komplexním postižením bez stálého dozoru držte z dosahu spotřebiče.
- Děti mladší tří let bez stálého dozoru držte z dosahu spotřebiče.
- Nenechte děti hrát si se spotřebičem.
- Všechny obaly uschovejte mimo dosah dětí a řádně je zlikvidujte.
- Prací prostředky uschovejte mimo dosah dětí.
- Jsou-li dvířka spotřebiče otevřená, nedovolte dětem a domácím zvířatům, aby se k němu přibližovaly.
- Je-li spotřebič vybaven dětskou bezpečnostní pojistkou, doporučuje se ji aktivovat.
- Čištění a uživatelskou údržbu spotřebiče by neměly provádět děti bez dozoru.

## 1.2 Všeobecné bezpečnostní informace

- Tento spotřebič je určen pouze k sušení domácího prádla, sušitelného v sušičce.
- Funkci sušičky nepoužívejte, pokud je prádlo znečištěné průmyslovými chemikáliemi.

- Tento spotřebič je určen k použití v běžném domácím použití.
- Tento spotřebič lze používat v kancelářích, hotelových pokojích, motelech, agropenzionech a v podobných ubytovacích zařízeních, kde využití nepřesahuje (průměrnou) úroveň využití v domácnosti.
- Neměňte technické parametry spotřebiče.
- Pokud je bubnová sušička umístěna na pračce, použijte spojovací soupravu. Spojovací soupravu, dostupnou u vašeho autorizovaného prodejce, lze použít pouze u spotřebiče uvedeného v pokynech dodaných spolu s příslušenstvím. Před instalací si je pečlivě přečtěte (viz instalační leták).
- Tento spotřebič lze nainstalovat jako volně stojící nebo jej lze umístit pod kuchyňskou desku se správným volným prostorem (viz instalační leták).
- Spotřebič neinstalujte za zamykatelné dveře, posuvné dveře a dveře se závěsem na opačné straně, kde by dvířka spotřebiče nešla zcela otevřít.
- Větrací otvor umístěný vespod spotřebiče nesmí být zakrytý kobercem, rohoží ani jinou podlahovou krytinou.
- VAROVÁNÍ: Spotřebič nesmí být napájen přes externí spínací zařízení, jako je časovač, nebo připojován k okruhu, který je pravidelně zapínán a vypínán jiným nástrojem.
- Sít'ovou zástrčku zapojte do sít'ové zásuvky až na konci instalace spotřebiče. Po instalaci musí sít'ová zástrčka zůstat nadále dostupná.
- V místnosti, kde je spotřebič nainstalován, zajistěte správnou ventilaci, která zabrání zpětnému toku nechtěných plynů do místnosti ze spotřebičů spalujících plyn nebo jiná paliva, včetně otevřených topenišť.
- VAROVÁNÍ: Spotřebič neinstalujte v prostředí bez ventilace.  
Spotřebič obsahuje hořlavý plyn, propan (R290), plyn s vysokým stupněm slučitelnosti s životním prostředím.

Udržujte zdroje ohně a vznícení mimo spotřebič. Dávejte pozor, abyste nepoškodili chladicí okruh obsahující propan.

- VAROVÁNÍ: Ve skříni spotřebiče nebo ve vestavěné konstrukci udržujte ventilaci volnou a bez překážek.
- VAROVÁNÍ: Nepoškoďte chladicí okruh.
- VAROVÁNÍ: Nedotýkejte se přístupných kovových žeber kondenzátoru holýma rukama. Hrozí nebezpečí úrazu. Noste ochranné rukavice.
- Je-li napájecí kabel poškozený, smí ho vyměnit pouze výrobce, autorizované servisní středisko nebo osoby s podobnou příslušnou kvalifikací. Jinak by mohlo dojít k úrazu elektrickým proudem.
- Nepřekračujte maximální náplň 8,0 kg (viz část „Tabulka programů“).
- Setřete vlákna nebo zbytky obalu, které se nahromadily kolem spotřebiče.
- Nepoužívejte spotřebič bez filtru. Před nebo po každém použití vyčistěte filtr na vlákna.
- V bubnové sušičce nesušte nevyprané prádlo.
- Prádlo znečištěné látkami, jako jsou kuchyňský olej, aceton, alkohol, benzín, petrolej, odstraňovače skvrn, terpentýn, vosky či odstraňovače vosku, je nutné nejprve vyprat v horké vodě s velkým množstvím pracího prostředku, a teprve pak sušit v bubnové sušičce.
- V bubnové sušičce se nesmějí sušit předměty z pěnové pryže (latexové pěny), koupací čepice, nepromokavé tkaniny, předměty a oděvy s gumovou vložkou a polštáře s vycpávkami z pěnové pryže.
- Avivážní přípravky nebo podobné prostředky je nutné používat výhradně podle pokynů jejich výrobce.
- Z oděvů vyjměte všechny předměty, které by mohly způsobit vznícení, např. zapalovače nebo zápalky.
- VAROVÁNÍ: Pokud zastavíte bubnovou sušičku před koncem sušicího programu, musíte všechno prádlo rychle vyjmout a rozprostřít tak, aby se teplo mohlo rozptýlit.

- Před prováděním jakékoli údržby spotřebič vždy vypněte a vytáhněte síťovou zástrčku z elektrické zásuvky.

## 2. BEZPEČNOSTNÍ POKYNY

### 2.1 Instalace



**Výstraha:** Riziko požáru / hořlavé materiály.

- Odstraňte veškerý obalový materiál.
- Poškozený spotřebič nainstalujte ani nepoužívejte.
- Řiďte se pokyny k instalaci dodanými spolu s tímto spotřebičem.
- Spotřebič nainstalujte v prostředí bez ventilace.  
Spotřebič obsahuje hořlavý plyn, propan (R290), plyn s vysokým stupněm slučitelnosti s životním prostředím. Udržujte zdroje ohně a vznícení mimo spotřebič. Dávejte pozor, abyste nepoškodili chladicí okruh obsahující propan.
- Při přemísťování spotřebiče buďte vždy opatrní, protože je těžký. Vždy používejte ochranné rukavice a uzavřenou obuv.
- Neinstalujte nebo nepoužívejte spotřebič tam, kde může teplota klesnout pod 5 °C nebo stoupnout nad 35 °C.
- Podlaha, na níž má být spotřebič umístěn, musí být plochá, stabilní, žáruvzdorná a čistá.
- Zkontrolujte, zda mezi spotřebičem a podlahou může proudit vzduch.
- Při stěhování spotřebič vždy udržujte ve svislé poloze.
- Zadní stěna spotřebiče musí být umístěna směrem ke zdi.
- Když spotřebič umístíte na konečné místo, pomocí vodováhy zkontrolujte, zda je správně vyrovnan. Jestliže ne, seříďte nožičky podle potřeby.

### 2.2 Připojení k elektrické síti



#### **VAROVÁNÍ!**

Hrozí nebezpečí požáru nebo úrazu elektrickým proudem.

- Síťovou zástrčku zapojte do síťové zásuvky až na konci instalace spotřebiče. Po instalaci musí zůstat síťová zástrčka nadále dostupná.
- VAROVÁNÍ: Tento spotřebič je určen k instalaci/připojení k zemnici přípojce v budově.
- Zkontrolujte, zda údaje na typovém štítku souhlasí s parametry elektrické sítě.
- Vždy používejte správně instalovanou síťovou zásuvku s ochranou proti úrazu elektrickým proudem.
- Nepoužívejte rozbočovací zástrčky ani prodlužovací kabely.
- Neodpojujte spotřebič ze zásuvky tahem za kabel. Vždy tahejte za zástrčku.
- Nedotýkejte se napájecího kabelu či síťové zástrčky mokřkýma rukama.

### 2.3 Použití spotřebiče



#### **VAROVÁNÍ!**

Hrozí nebezpečí poranění, zásahu elektrickým proudem, požáru nebo poškození spotřebiče.



**Výstraha:** Riziko požáru / hořlavé materiály. Spotřebič obsahuje hořlavý plyn, propan (R290), plyn s vysokým stupněm slučitelnosti s životním prostředím. Udržujte zdroje ohně a vznícení mimo spotřebič. Dávejte pozor, abyste nepoškodili chladicí okruh obsahující propan.

- Tento spotřebič je určen pouze k domácímu (vnitřnímu) použití.
- Nesušte poškozené kusy oblečení (natržené, roztržené), které obsahují vycpávky nebo výplně.
- Pokud jste vyprali prádlo s pomocí odstraňovače skvrn, před spuštěním sušicího cyklu proveďte dodatečný cyklus máchání.
- Sušte pouze tkaniny vhodné pro sušení ve spotřebiči. Dodržujte pokyny pro praní na etiketách oděvů.

- Kondenzovanou či destilovanou vodu nepijte ani ji nepoužívejte k vaření pokrmů. Může lidem či zvířatům způsobit zdravotní potíže.
- Na otevřená dvířka spotřebiče si nesedejte ani nestoupejte.
- Promočené oděvy ve spotřebiči nesaňte.

## 2.4 Vnitřní osvětlení

### VAROVÁNÍ!

Hrozí nebezpečí úrazu.

- Viditelné záření LED, nedívejte se přímo do světelného paprsku.
- Pokud je potřeba vnitřní osvětlení vyměnit, kontaktujte autorizované servisní středisko.

## 2.5 Čištění a údržba

### VAROVÁNÍ!

Hrozí nebezpečí poranění nebo poškození spotřebiče.

 **Výstraha:** Riziko požáru / hořlavé materiály. Spotřebič obsahuje hořlavý plyn, propan (R290), plyn s vysokým stupněm slučitelnosti s životním prostředím. Udržujte zdroje ohně a vznícení mimo spotřebič. Dávejte pozor, abyste nepoškodili chladicí okruh obsahující propan.

- K čištění spotřebiče nepoužívejte proud vody ani páru.
- Spotřebič čistěte vlhkým měkkým hadrem. Používejte pouze neutrální mycí prostředky. Nepoužívejte prostředky s drsnými částicemi, drátěnky, rozpouštědla nebo kovové předměty.
- Při čištění spotřebiče buďte opatrní, abyste předešli poškození chladicího systému.

## 2.6 Kompresor

### VAROVÁNÍ!

Hrozí nebezpečí poškození spotřebiče.

- Kompresor a přidružený systém je u bubnových sušiček naplněn speciálním prostředkem bez chlor-fluorovaných

uhlovodíků. Systém musí zůstat těsný. Poškození systému může vést k úniku.

## 2.7 Servis

- Je-li nutná oprava spotřebiče, obraťte se na autorizované servisní středisko. Používejte pouze originální náhradní díly.
- Upozorňujeme, že opravy svépomocí a neprofesionální opravy mohou mít bezpečnostní následky a mohou zneplatnit záruku.
- Následující náhradní díly jsou k dispozici nejméně 10 let po ukončení výroby modelu: těsnění, spínače a ovladače, čerpadlo kondenzátu, zámkové dveře, motory a kartáče motoru, převodovky mezi motorem a bubnem, ventilátor a kola ventilátoru, bubny a ložiska, vodní potrubí a související vybavení včetně hadic, ventilů a filtrů, kabely a zástrčky, desky plošných spojů, elektronické displeje, termostaty a snímače teploty, aktualizace softwaru (včetně resetovacího softwaru), pružiny, ohříváče a topné články, elektrické pojistky (samostatně nebo společně), kondenzátor motoru, napínací kladka, opěrný váleček, dveře, těsnění dveří, kliky dveří, sestavy a závěsy zámku dveří, filtry na vlákna, vzduchové filtry, plastové periferie, nádržka na kondenzát. Ve vaší zemi může být doba dostupnosti delší. Další informace naleznete na našich webových stránkách.
- Upozorňujeme, že některé z těchto náhradních dílů jsou dostupné pouze profesionálním opravářům a že ne všechny díly jsou vhodné pro všechny modely.
- Pokud jde o žárovku (žárovky) v tomto spotřebiči a samostatně prodávané náhradní žárovky: Tyto žárovky jsou navrženy tak, aby odolaly extrémním fyzickým podmínkám v domácích spotřebičích, ať už jde o teplotu, vibrace či vlhkost, nebo jsou určeny k signalizaci informací o provozním stavu spotřebiče. Nejsou určeny k použití v jiných spotřebičích a nejsou vhodné k osvětlení místností v domácnosti.

## 2.8 Likvidace

### ⚠ VAROVÁNÍ!

Hrozí nebezpečí úrazu či udušení.



Výstraha: Nebezpečí požáru / nebezpečí poškození materiálu a poškození spotřebiče.

- Odpojte spotřebič od elektrické sítě a přívodu vody.

- Odřízněte síťový kabel v blízkosti spotřebiče a zlikvidujte jej.
- Spotřebič obsahuje hořlavý plyn (R290). Pro informace ohledně správné likvidace spotřebiče se obraťte na místní úřady.
- Odstraňte dveřní západku, abyste zabránili uvěznění dětí a domácích zvířat v bubnu.
- Spotřebič zlikvidujte v souladu s místními předpisy pro likvidaci elektrického a elektronického odpadu (WEEE).

## 3. POPIS VÝROBKU

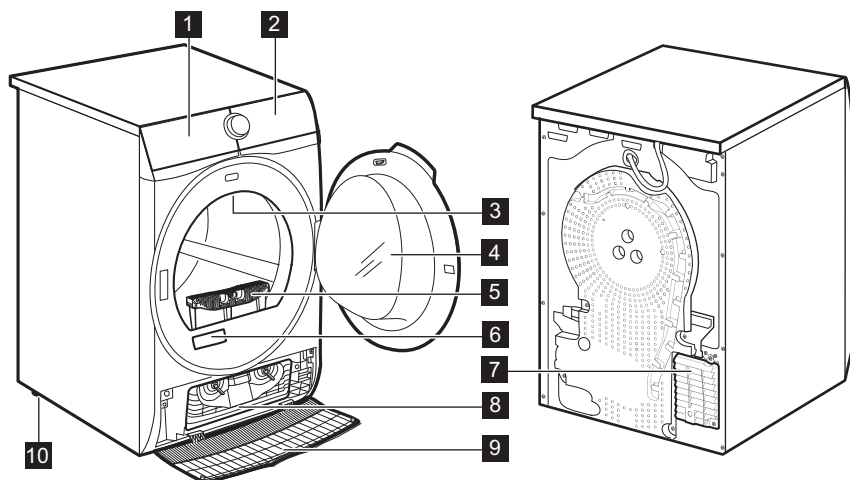

**1** Nádobka na vodu

**2** Ovládací panel

**3** Vnitřní osvětlení

**4** Dvířka spotřebiče

**5** Filtr

**6** Typový štítek

**7** Otvory pro proudění vzduchu

**8** Víko kondenzátoru

**9** Kryt kondenzátoru

**10** Seřiditelné nožičky



Pro usnadnění plnění prádlem nebo usnadnění instalace je u dvířek možnost změny jejich otevírání (viz samostatný leták).

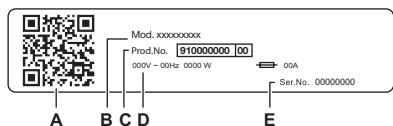

Na typovém štítku jsou uvedeny následující informace:

- A. QR kód
- B. název modelu
- C. číslo výrobku
- D. elektrické parametry
- E. sériové číslo

Naskenujte **QR kód** pomocí fotoaparátu, stáhněte si naši aplikaci z obchodu s aplikacemi do svého chytrého zařízení a postupujte podle pokynů. Zaregistrujte svůj produkt a využijte ho na maximum.

- Získejte přístup k údajům o spotřebiči, dokumentaci a článkům o tom, jak používat ty nejlepší funkce (uživatelská příručka je k dispozici také na [electrolux.com/manuals](http://electrolux.com/manuals))
- Získejte rady ohledně používání, řešení problémů, informace o servisu a opravách (k dispozici také na [electrolux.com/support](http://electrolux.com/support))
- Nákup příslušenství, spotřebního materiálu a originálních náhradních dílů pro váš spotřebič (k dispozici také na [electrolux.com/shop](http://electrolux.com/shop))

### 3.1 Připojení k elektrické síti

Na konci instalace spotřebiče můžete zapojit síťovou zástrčku do síťové zásuvky.

Typový štítek a část „Technické údaje“ stanovují potřebné elektrické parametry. Ujistěte se, že jsou kompatibilní s napájením ze sítě.

Zkontrolujte, zda vaše domácí elektroinstalace zvládne maximální požadovanou zátěž, a to i s ohledem na případné další využívané spotřebiče.

**Spotřebič zapojte na zásuvku s uzemněním.**

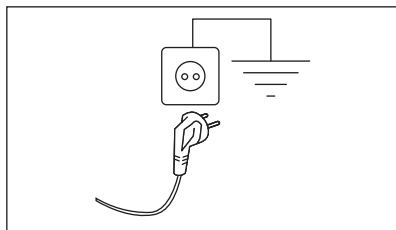

Napájecí kabel musí být po instalaci spotřebiče snadno přístupný.

V případě jakýchkoliv elektrikářských prací potřebných k instalaci tohoto spotřebiče se obraťte na naše autorizované servisní středisko.

Výrobce odmítá veškerou odpovědnost za možné poškození zdraví nebo za škody na majetku, nedodrzuje výše uvedené bezpečnostní pokyny.

## 4. TECHNICKÉ ÚDAJE

Výška × šířka × hloubka

85,0 x 59,6 x 65,9 cm

Max. hloubka s otevřenými dvířky spotřebiče

110,2 cm

|  |  |
|--|--|
| Max. šířka s otevřenými dvířky spotřebiče  | 94,8 cm                                  |
| Nastavitelná výška   | 85,0 cm (+ 1,5 cm – seřiditelné nožičky) |
| Objem bubny  | 118 l                                    |
| Maximální množství prádla  | <b>8,0 kg</b>                            |
| Napětí   | 230 V                                    |
| Frekvence  | 50 Hz                                    |
| Akustické emise hluku přenášeného vzduchem pro program sušení programu Eco při maximální náplni  | 63 dB(A)                                 |
| Celkový výkon  | 550 W                                    |
| Typ použití  | Domácnost                                |
| Přípustná okolní teplota   | +5 °C až +35 °C                          |
| Úroveň ochrany proti průniku pevných částic a vlhkosti, kterou zajišťuje ochranný kryt s výjimkou míst, kde není nízkonapěťové vybavení chráněno proti vlhkosti. | <b>IPX4</b>                              |
| Označení chladicího plynu  | R290                                     |
| Hmotnost   | 0,149 kg                                 |

## 5. OVLÁDACÍ PANEĽ

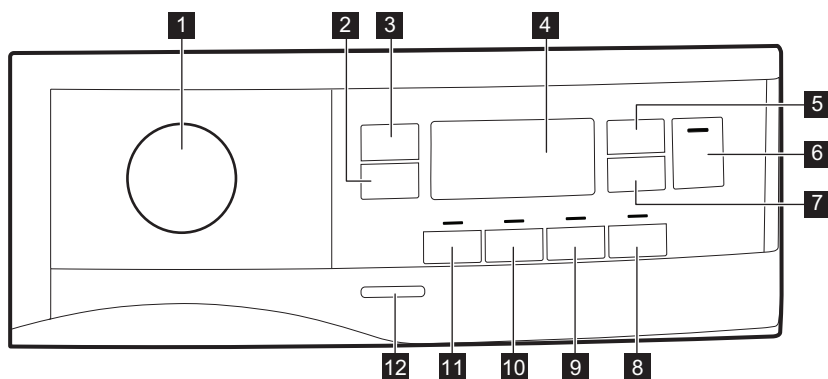

- |   |  |
|---|--|
| <b>1</b> Volič programů a spínač RESET ●          | <b>9</b> Dotykové tlačítko Tichý         |
| <b>2</b> Dotykové tlačítko Extra proti zmačkání   | <b>10</b> Dotykové tlačítko Reverse Plus |
| <b>3</b> Dotykové tlačítko Stupeň sušení          | <b>11</b> Dotykové tlačítko Osvěžení     |
| <b>4</b> Displej                                  | <b>12</b> Tlačítko Zap/Vyp               |
| <b>5</b> Dotykové tlačítko Čas sušení             |  |
| <b>6</b> Dotykové tlačítko Start/Pauza            |  |
| <b>7</b> Dotykové tlačítko Odložený start         |  |
| <b>8</b> Dotykové tlačítko Upozornění po skončení |  |



Dotyková tlačítka stiskněte dotykem prstu v oblasti se symbolem nebo názvem funkce. Při používání ovládacího panelu nenoste rukavice. Ujistěte se, že je ovládací panel vždy čistý a suchý.

## 5.1 Displej

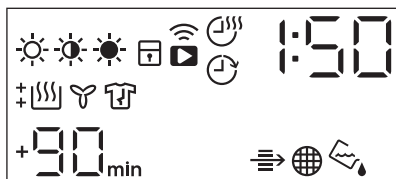

| Symbol na displeji  | Popis symbolu   |
|---|---|
|   | funkce suchosti prádla: suché k žehlení, suché k uložení, extra suché     |
|   | funkce Čas sušení je zapnutá  |
|   | funkce odloženého startu zapnutá  |
|   | Kontrolka: <i>Připojení Wi-Fi</i>   |
|   | funkce spuštění na dálku je zapnutá                                       |
|   | ukazatel: <i>zkontrolujte výměník tepla</i>                               |
|   | ukazatel: <i>vyčistěte filtr</i>  |
|   | ukazatel: <i>vypusťte zásobník vody</i>                                   |
|   | dětská bezp. pojistka zapnutá   |
|   | nesprávný výběr   |
|   | ukazatel: <i>fáze sušení</i>  |
|   | ukazatel: <i>fáze chlazení</i>  |
|   | ukazatel: <i>fáze proti zmačkání</i>                                      |
| 1 : 50  | délku programu  |
| +30 <sub>min.</sub> , +60 <sub>min.</sub> , +90 <sub>min.</sub> , +2h | prodloužení výchozí fáze proti zmačkání: +30 min, +60 min, +90 min, +2 h) |
| : 10. 2 : 00  | volba funkce Čas sušení (10 min - 2 h)                                    |

**Symbol na displeji****Popis symbolu**

1 h - 20 h

volba odloženého startu (1 h - 20 h)

## 6. WI-FI – NASTAVENÍ PŘIPOJENÍ

Tato kapitola popisuje, jak připojit chytrý spotřebič k síti Wi-Fi a propojit jej s mobilním zařízením.

Pomocí této funkce můžete získávat upozornění a sledovat a ovládat bubnovou sušičku z mobilních zařízení.

Funkce Wi-Fi je ve výchozím továrním nastavení vypnutá.

Chcete-li spotřebič připojit a užívat si plný rozsah funkcí a služeb, potřebujete:

- Domácí bezdrátovou síť s povoleným přístupem na internet.
- Mobilní zařízení připojené k bezdrátové síti.

|                  |                                  |
|------------------|----------------------------------|
| <b>Frekvence</b> | 2,412–2,472 GHz pro evropský trh |
|------------------|----------------------------------|

|                 |                  |
|-----------------|------------------|
| <b>Protokol</b> | IEEE 802.11b/g/n |
|-----------------|------------------|

|                        |          |
|------------------------|----------|
| <b>Maximální výkon</b> | < 20 dBm |
|------------------------|----------|

|                  |                 |
|------------------|-----------------|
| <b>Šifrování</b> | WPA, WPA2, WPA3 |
|------------------|-----------------|

### 6.1 QR kód na typovém štítku

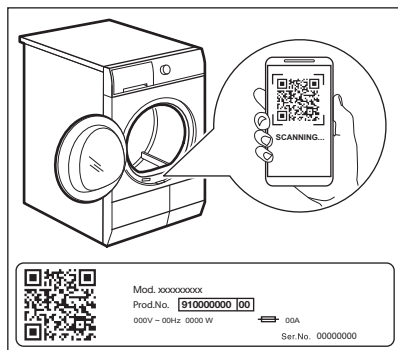

#### QR kód lze použít dvěma způsoby:

- Naskenujte QR kód pomocí vestavěné aplikace fotoaparátu, stáhněte si naši aplikaci z obchodu s aplikacemi do svého

chytrého zařízení a postupujte podle pokynů.

- Propojení chytrého zařízení se spotřebičem zjednodušuje proces. Naskenujte QR kód pomocí skeneru QR kódů integrovaného v naší aplikaci.

### 6.2 Instalace naší aplikace

Při připojování bubnové sušičky k aplikaci stůjíte poblíž s vaším chytrým zařízením.



Ujistěte se, že vaše chytré zařízení připojeno k bezdrátové síti.

1. Ve vašem chytrém zařízení přejděte do obchodu App Store nebo naskenujte QR kód (viz kapitola „QR kód na typovém štítku“).
2. Stáhněte si a nainstalujte naši aplikaci.
3. Ujistěte se, že jste spustili Wi-Fi připojení v sušičce. Pokud ne, přejděte na níže uvedenou část.
4. Spustěte aplikaci. Zvolte zemi a jazyk a přihlaste se pomocí svého e-mailu a hesla. Pokud nemáte účet, vytvořte si nový podle pokynů uvedených v naší aplikaci.



### 6.3 Konfigurace bezdrátového připojení sušičky

Stáhněte si naši aplikaci a nainstalujte si ji na své chytré zařízení.

1. V naší aplikaci klepněte na Přidat spotřebič a postupujte podle pokynů v aplikaci pro připojení spotřebiče.
2. Stisknutím vypínače na pár sekund zapněte spotřebič.
3. Zvolte program otočením voliče programů.
4. Stiskněte a podržte tlačítka **Čas sušení a Odložený start** současně po dobu 3 sekund, dokud se neozve „kliknutí“.

Přibližně na 5 sekund se zobrazí text , ikona  začne blikat a bezdrátový modul

se začne spouštět. Může trvat zhruba 10 sekund, než bude připraven. Když je bezdrátový modul připraven, zobrazí se text  (**Přístupový bod**), který vás informuje, že přístupový bod bude otevřen zhruba 5 minut.

5. Nakonfigurujte naši aplikaci na svém chytrém zařízení.
6. Pokud je připojení nakonfigurováno, symbol  (**Přístupový bod**) nesvíí a ikona  přestane blikat a začne svítit, což znamená, že konfigurace byla úspěšná.



Při každém zapnutí si spotřebič vyhradí 10 sekund pro automatické připojení k síti. Když ukazatel  přestane blikat, připojení je hotové.

**K vypnutí bezdrátového připojení** stiskněte a podržte dotyková tlačítka **Čas sušení** a **Odložený start** po dobu 3 sekund do prvního zvukového signálu: **OFF** se zobrazí na displeji.



Pokud spotřebič vypnete a opět zapnete, bezdrátové připojení se automaticky vypne.

**Chcete-li odebrat přihlašovací údaje bezdrátového připojení**, stiskněte a podržte dotyková tlačítka **Čas sušení** a **Odložený start** po dobu 10 sekund do druhého

zvukového signálu:  se zobrazí na displeji.

## 6.4 Spuštění na dálku



Naše aplikace vám umožňuje ovládat své prádlo prostřednictvím mobilního zařízení.

Obsahuje celou řadu programů, užitečných funkcí a informací o výrobku, které jsou dokonale přizpůsobeny vašemu spotřebiči.

Pomocí aplikace můžete zvolit programy, které jsou již k dispozici na ovládacím panelu spotřebiče, ale k tomu můžete také odemknout další programy, které jsou dostupné pouze z mobilního zařízení.

Další programy se mohou v průběhu času měnit zároveň s novými verzemi aplikace.



Je to personalizovaná péče o prádlo přímo z vašeho mobilního zařízení.

Když je aplikace nainstalována a bezdrátové připojení je dokončeno, můžete spustit a zastavit sušící program na dálku aktivací spuštění na dálku.



Spuštění na dálku je automaticky aktivováno při spuštění programu pomocí tlačítka **Start/Pauza**, ale lze jej rovněž použít ke spuštění programů sušení

### Aktivace spuštění na dálku

1. Stiskněte tlačítko **Odložený start**  a na displeji se zobrazí ukazatel .
2. Stisknutím tlačítka **Start/Pauza** aktivujete spuštění na dálku.

Na displeji se zobrazí ukazatel . Nyní lze spustit program na dálku.

### Deaktivace spuštění na dálku

Stiskněte tlačítko **Odložený start**  a potvrďte stisknutím tlačítka **Start/Pauza**.

Ikona  je vypnutá a funkce spuštění na dálku je deaktivováno.



Při otevření dvířek se funkce **spuštění na dálku** vypne.



Resetovací poloha ● vypne spuštění na dálku.

## 6.5 Aktualizace „vzduchem“

### **VAROVÁNÍ!**

Důrazně doporučujeme nevypínat ani neodpojovat spotřebič v průběhu aktualizace.

Aplikace může navrhnout aktualizaci, aby stáhla nové prvky.

Aktualizaci lze přijmout pouze prostřednictvím aplikace.

Probíhá-li program, aplikace oznámí, že se aktualizace spustí na konci programu.

V průběhu aktualizace spotřebič zobrazuje na displeji

Spotřebič bude možné znovu používat po skončení aktualizace. Nezobrazí se žádné oznámení o úspěšném dokončení aktualizace.

Dojde-li k chybě, spotřebič zobrazí na displeji : k návratu do normálního provozu stačí stisknout libovolné tlačítko nebo otočit voličem.

## 7. PROGRAMY

### 7.1 Naše aplikace a další skryté programy

Naše aplikace vám nabízí **široký výběr dalších skrytých programů**. Připojte spotřebič k naší aplikaci a budete si moci zvolit program, který nejlépe vyhovuje vašim potřebám.



Názvy programů se mohou bez předchozího upozornění měnit v závislosti na požadavcích trhu. Aplikace vám poskytne úplný popis každého programu.





Tréninkové oblečení  
Fotbal/Rugby  
Příkrývka  
Záclony

Ručníky  
Odstranění chlupů  
Antialergický  
Jeans

Dětské oblečení  
Běžné prádlo  
Koš na sušení

### 7.2 Tabulka programů

| Program             | Náplň <sup>1)</sup> | Vlastnosti / Typ tkaniny <sup>2)</sup>  |
|---------------------|---------------------|---|
| Eco <sup>3)4)</sup> | 8,0 kg              | Program vhodný k sušení vlhkého bavlněného prádla a z hlediska spotřeby energie se jedná o nejušpornější program k sušení vlhkého bavlněného prádla. Úroveň suchosti nelze nastavit a je ve výchozím nastavení nastavena na K uložení / připraveno k uložení. |
| MixCare             | 6,0 kg              | Určeno pro běžné sušení prádla, které perete bez třídění. Rovnoměrně vysouší oblečení z bavlny, bavlny a syntetiky a syntetických tkanin.   |

| Program  | Náplň 1) | Vlastnosti / Typ tkaniny <sup>2)</sup>   |
|--|----------|--|
| Bavlna   | 8,0 kg   | Program pro bílé a barevné bavlněné tkaniny. Výchozí nastavení je úroveň suchosti prádla připraveného k uložení. / ☺☺☺   |
| Syntetika  | 4,0 kg   | Kombinované oblečení obsahující převážně syntetická vlákna, jako je polyester, polyamid atd. / ☺☺☺☺  |
| Jemné prádlo   | 2,0 kg   | Doporučeno pro běžné jemné tkaniny, jako viskóza, umělé hedvábí, akryl a jejich směsi. / ☺☺☺☺  |
| Vlna      | 1,0 kg   | Šetrně vysouší vlněné oděvy, které lze prát v pračce i v ruce. Po dokončení programu toto oblečení okamžitě vyjměte.   |
| Hedvábí   | 0,5 kg   | Zachovává tvar jemného prádla a ručně prátelného hedvábného oblečení a minimalizuje zmačkání účinkem jemného teplého vzduchu a jemných pohybů. / ☺☺☺☺  |
| Snadné žehlení   | 2,0 kg   | Omezuje zmačkání u malých náplní bavlněného, syntetického a směsového prádla pro snadné žehlení. Nabízí dvě úrovně sušení: Volba Žehlička zanechává oděvy mírně vlhké pro žehlení nebo zavěšení; volba Skříňka je určena pro kompletní usušení. / ☺☺☺☺ |
| Sportovní oblečení   | 4,0 kg   | Suché běžné sportovní oblečení vyrobené ze syntetických vláken, včetně polyesteru, elastanových směsí a polyamidu. / ☺☺☺☺  |
| Outdoor   | 2,0 kg   | Udržuje funkčnost outdoorových tkanin vyrobených z technické textilie a obnovuje vodoodpudivost voděodolných bund a bundblúz s odnímatelnými vložkami (vhodné pro sušení v bubnové sušičce). / ☺☺☺☺  |
| Hygiena  | 5,0 kg   | Sušení a dezinfekce vašeho oblečení a dalších předmětů trvalým udržováním teploty nad 60 °C, odstraňuje 99,9 % bakterií a virů <sup>5)</sup> .<br>Poznámka: Tento cyklus je určen pouze pro mokré kusy prádla. Nevhodné pro jemné prádlo. / ☺☺☺        |

| Program         | Náplň 1) | Vlastnosti / Typ tkaniny <sup>2)</sup>   |
|-----------------|----------|--|
| Ložní prádlo XL | 4,5 kg   | Vysuší až tři soupravy ložního prádla najednou. Minimalizuje kroucení a zamotání velkých kusů prádla, aby každé povlečení dosáhlo rovnoměrné suchosti bez mokřých míst.  |

1) Maximální hmotnost platí pro suché prádlo.

2) Význam značek na prádle viz část *TIPY A RADY: Příprava prádla*.

3) Jedná se o referenční program, který se používá k posouzení souladu s britskými nařízeními o ekologickém designu a energetických štítcích, nařízení (EU) 2023/2533 a nařízení (EU) 2023/2534. Tento program je schopen sušit bavlněné prádlo od počátečního obsahu vlhkosti náplně 60 % až po cílový konečný obsah vlhkosti náplně 0 %.

4) Program Eco odpovídá „ Bavlna Eco“, což je „standardní program pro bavlnu“ podle nařízení Komise EU č. 392/2012. Je vhodný k sušení běžného mokrého bavlněného prádla.

5) Testováno na *Escherichia coli*, *Candida albicans* a bakteriofág MS2. Nezávislý test provedený společností Swisstat Testmaterialien AG v roce 2021 (zpráva o zkoušce č. 20212038).

## Woolmark Premium Wool Care – Zelená



Program sušení vlny tohoto spotřebiče byl testován a schválen společností Woolmark. Tento program je vhodný pro sušení vlněných oděvů, které jsou označeny pro „ruční praní“, za předpokladu, že jsou tyto oděvy vyprány pomocí pracího programu schváleného společností Woolmark pro ruční praní a sušený dle pokynů výrobce. M2407  
Symbol Woolmark představuje v mnoha zemích certifikační známku.



## 8. FUNKCE

### 8.1 Extra proti zmačkání

Prodlouží fázi proti zmačkání o 30, 60, 90 minut nebo 2 hodiny na konci sušícího programu. Tato funkce redukuje zmačkání prádla. Prádlo lze během fáze proti pomačkání vyjmout.

### 8.2 Stupeň sušení

Tato funkce pomáhá zvýšit stupeň suchosti prádla. K dispozici jsou tři možnosti:

-  Extra suché
-  K uložení
-  K žehlení

### Nastavení cílové konečné vlhkosti

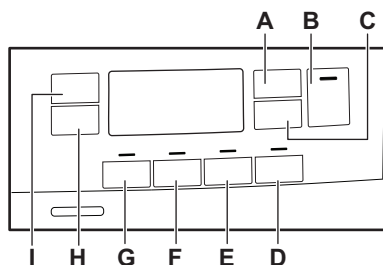



To může být nezbytné, protože výsledky sušení jsou ovlivněny mnoha podmínkami, např. typem vody, napájecím napětím nebo teplotou okolního prostředí atd.

#### JAK DOSÁHNOUT DOKONALÉHO SUŠENÍ:

1. Pokuste se upravit funkce úrovně suchosti (viz funkci *Úroveň suchosti* výše).
2. Pokud chcete dále zvýšit výslednou suchost prádla, můžete upravit výchozí nastavení suchosti (viz níže). Toto nastavení bude fungovat u většiny programů s výjimkou programů **Eco**, **Vlna**, **Přikrývka**, **Péřová bunda**, **Osvěžení**, pokud jsou na spotřebiči k dispozici.



Pokaždé, když vstoupíte do režimu „Nastavení cílové konečné vlhkosti“, předchozí nastavená míra cílové konečné vlhkosti se změní na další hodnotu (např. předchozí nastavené **2** - se změní na **1** -).

Chcete-li změnit výchozí stupeň cílové konečné vlhkosti:

1. Stisknutím tlačítka **Zap/Vyp** spotřebiči zapněte.
2. Pomocí voliče programů nastavte jakýkoli program.
3. Počkejte přibližně 8 sekund.
4. Současně stiskněte a podržte tlačítka **(G)** a **(F)**.

Zobrazí se jeden z těchto ukazatelů:

- **0** - maximální suchost
  - **1** - vyšší suchost prádla
  - **2** - standardní suchost prádla
5. Opakovaně stiskněte a podržte tlačítka **(G)** a **(F)**, dokud se nezobrazí ukazatel správné úrovně.



Pokud se displej vrátí do normálního režimu (zobrazí se čas programu zvoleného v kroku 2), zatímco nastavujete míru cílové konečné vlhkosti, stiskněte a podržte tlačítka **(G)** a **(F)** ještě jednou pro přechod do režimu „Nastavení cílové konečné vlhkosti“ (předchozí nastavená míra cílové konečné vlhkosti se změní na další hodnotu).

6. Pro přijetí zvolené míry cílové konečné vlhkosti vyčkejte 5 sekund a displej se vrátí do normálního režimu.

| Stupeň suchosti                      | Symbol na displeji |
|--------------------------------------|--------------------|
| <b>0</b> - maximální suchost         | <b>+</b>           |
| <b>1</b> - vyšší suchost prádla      | <b>+</b>           |
| <b>2</b> - standardní suchost prádla |                    |

## 8.3 Čas sušení

Délku programu můžete nastavit od 10 minut (minimum) do 2 hodin (maximum). Požadovaná délka odpovídá množství prádla ve spotřebiči.



U menšího množství prádla nebo u jediného kusu doporučujeme nastavit krátkou délku.

#### DOPORUČENÉ DOBY SUŠENÍ

|               |   |
|---------------|---|
| až 10 minut   | sušení pouze studeným vzduchem (bez topného článku).                                |
| 10 - 40 minut | dodatečné sušení ke zlepšení suchosti po předchozím sušícím programu.               |
| > 40 min      | plné sušení menších náplní dobře odstředěného (> 1 200 ot./min.) prádla až do 4 kg. |

## 8.4 funkce Čas sušení s programem Vlna

Funkce, kterou lze použít u programu Vlna k úpravě konečného stupně suchosti.

## 8.5 Osvěžení

K osvěžení uložených oděvů. Maximální náplň nesmí přesáhnout 1 kg.









## 8.6 Reverse Plus

Zvýšení frekvence změny směru otáčení bubny, aby se prádlo méně kroutilo a zamotávalo. Pro rovnoměrnější výsledky sušení a ke snížení pomačkání prádla. Doporučuje se pro velké nebo dlouhé kusy prádla (např. prostěradla, kalhoty, dlouhé šaty).

## 8.7 Tichý

Spotřebič pracuje při nízké hladině hluku, aniž by to mělo vliv na kvalitu sušení.

## 8.9 Tabulka funkcí

| Programy <sup>1)</sup>   | Stupeň sušení   |   |   | Extra proti zmačkání | Osvěžení | Reverse Plus | Tichý | Čas sušení |
|--|---|---|---|----------------------|----------|--------------|-------|------------|
|  |  |  |  |                      |          |              |       |            |
| Eco  |   | ■   |   | ■                    |          |              |       |            |
| MixCare  | ■   | ■   |   | ■                    |          | ■            |       | ■          |
| Bavlna   | ■   | ■   | ■   | ■                    | ■        | ■            | ■     | ■          |
| Syntetika  | ■   | ■   | ■   | ■                    | ■        | ■            | ■     | ■          |
| Jemné prádlo   |   | ■   |   | ■                    |          |              |       |            |
| Vlna   |   |   |   |                      |          |              |       | ■ 2)       |
| Hedvábí   |   | ■   |   | ■                    |          |              |       |            |
| Snadné žehlení   |   | ■   | ■   | ■                    |          |              |       |            |
| Sportovní oblečení   |   | ■   |   | ■                    |          |              |       |            |
| Outdoor   |   | ■   |   | ■                    |          |              |       |            |
| Hygiena   | ■   |   |   | ■                    |          |              |       |            |

Spotřebič pracuje pomalu při delší době programu.

## 8.8 Upozornění po skončení

Bzučák zazní:

- na konci programu
- na začátku či konci fáze proti zmačkání
- při přerušení programu

Zvuková signalizace je podle výchozího nastavení vždy zapnutá. Tuto funkci můžete použít k zapnutí či vypnutí zvuků.



Funkci Upozornění po skončení lze aktivovat se všemi programy.

| Programy <sup>1)</sup> | Stupeň sušení | Extra proti zmačkání | Osvěžení | Reverse Plus | Tichý | Čas sušení |
|------------------------|---------------|----------------------|----------|--------------|-------|------------|
|                        | ☀ ☀ ☀         |                      |          |              |       |            |
| Ložní prádlo XL        | ■ ■ ■         | ■                    |          | ■            |       | ■          |

1) Spolu s programem můžete zvolit jednu nebo více funkcí. Zapnete či vypnete je stisknutím příslušného dotykového tlačítka.

2) Viz kapitola FUNKCE: Funkce Čas sušení u programu Vlna

## 9. NASTAVENÍ

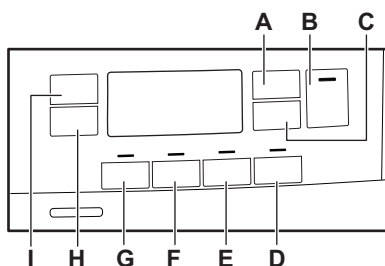

- A. Dotykové tlačítko Čas sušení
- B. Dotykové tlačítko Start/Pauza
- C. Dotykové tlačítko Odložený start
- D. Dotykové tlačítko Upozornění po skončení
- E. Dotykové tlačítko Tichý
- F. Dotykové tlačítko Reverse Plus
- G. Dotykové tlačítko Osvěžení
- H. Dotykové tlačítko Extra proti zmačkání
- I. Dotykové tlačítko Stupeň sušení

### 9.1 Funkce dětské bezpečnostní pojistky

Tato funkce brání dětem hrát si se spotřebiče během probíhajícího programu. Dotyková tlačítka jsou zablokována.

Odblokované je pouze tlačítko Zap/Vyp.

Zapnutí funkce dětské bezpečnostní pojistky:

1. Stisknutím tlačítka Zap/Vyp zapnete spotřebič.
2. Na několik sekund stiskněte a podržte dotykové tlačítko (D).

Zobrazí se ukazatel funkce dětské bezpečnostní pojistky.



Funkce dětské bezpečnostní pojistky lze během probíhajícího programu vypnout. Stiskněte a podržte stejná dotyková tlačítka, dokud se ukazatel dětské bezpečnostní pojistky nepřestane zobrazovat. Funkce dětské bezpečnostní pojistky není k dispozici osm sekund po zapnutí spotřebiče.

### 9.2 Ukazatel nádržky na vodu

Ve výchozím nastavení je ukazatel nádržky na vodu zapnutý. Zobrazí se, když se dokončí program nebo když je zapotřebí nádržku na vodu vyprázdnit.



Pokud je nainstalována vypouštěcí souprava (doplňkové příslušenství), spotřebič automaticky vypustí vodu z této nádržky. V takovém případě doporučujeme ukazatel nádržky na vodu vypnout.

Vypnutí ukazatele zásobníku na vodu:

1. Stisknutím tlačítka Zap/Vyp spotřebič zapněte.
2. Počkejte přibližně 8 sekund.
3. Současně stiskněte a podržte dotyková tlačítka (H) a (I). Na displeji se zobrazí „Off“ a ukazatel zásobníku na vodu se

vypne. Po pěti sekundách se displej vrátí do normálního režimu.



Chcete-li ukazatel zásobníku na vodu opět zapnout, postupujte znovu podle výše uvedeného postupu. Na displeji se zobrazí „On“ a ukazatel zásobníku na vodu se zapne.

### 9.3 Počítadlo provozních hodin

Tato funkce umožňuje zobrazit celkovou dobu provozu spotřebiče v hodinách, která se počítá od okamžiku prvního zapnutí. Zobrazí se skutečná provozní doba programů (nezahrnuje pauzy ani čas odloženého startu).

Chcete-li tuto hodnotu zobrazit, postupujte následovně:

1. Zapněte spotřebič stisknutím tlačítka **Zap/Vyp**.
2. Na několik sekund stiskněte a podržte tlačítka **G E**.
3. Po 3 sekundách se na displeji zobrazí celkový počet hodin provozu spotřebiče: např. pokud je provozní doba **1276** hodin, na displeji se zobrazí text **Hr** na 2 sekundy, poté **12** na 2 sekundy a poté **76**. Tato hodnota se zobrazuje postupně

dvěma číslicemi: první dvě číslice označují tisíce a stovky, druhé dvě číslice označují desítky a jednotky.

Tento režim ukončíte stisknutím libovolného tlačítka, otočením ovladače nebo vypnutím spotřebiče.

### 9.4 Tovární nastavení

Tato funkce umožňuje obnovit výchozí tovární nastavení. Uložené funkce a pracovní režimy budou resetovány. Také se odstraní přihlašovací údaje k síti Wi-Fi z paměti spotřebiče a resetuje přizpůsobené nastavení programu.

Tuto funkci **zapnete** následujícím postupem:

1. Zapněte spotřebič stisknutím tlačítka **Zap/Vyp**.
2. Počkejte přibližně 8 sekund.
3. Na několik sekund stiskněte a podržte tlačítka **F E**.
4. Spotřebič potvrdí operaci zobrazením  
- - - .



Pokud postup nefunguje (to může být z důvodu vypršení časového limitu nebo špatné kombinace tlačítek), spotřebič vypněte a proces zopakujte od začátku.

## 10. PŘED PRVNÍM POUŽITÍM



Zadní zámky bubnu se automaticky odstraní při prvním spuštění sušičky. Je možné, že přitom zaznamenáte určitý hluk.

#### Odstranění zadních zámků bubnu:

1. Zapněte spotřebič.
  2. Nastavte jakýkoli program.
  3. Stiskněte tlačítko Start/Pauza.
- Buben se začne otáčet. Zadní zámky bubnu se automaticky deaktivují.

#### Před použitím přístroje k sušení:

- Vyčistěte buben sušičky vlhkým hadrem.
- Spusťte hodinový program s vlhkým prádlem.



Na začátku sušícího programu (prvních 3–5 min) může být zvuk poněkud hlasitější. Důvodem je spuštění kompresoru. Jedná se o běžný jev u spotřebičů s kompresorem, jako jsou chladničky a mrazničky.

### 10.1 Neobvyklý zápach

Spotřebič je zabalený natěsnou.

Po vybalení spotřebič můžete ucítit neobvyklý zápach. To je u zcela nových spotřebičů normální.

Spotřebič je vyroben z několika různých druhů materiálu, které spolu vytváří neobvyklý zápach.

Časem během používání neobvyklý zápach po několika sušících programech postupně zmizí.

## 10.2 Zvuky



Během sušícího programu mohou v různých chvílích znít různé zvuky. Jedná se o zcela normální provozní zvuky.

### Pracující kompresor.

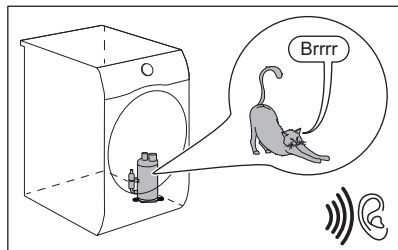

### Otáčející se buben.

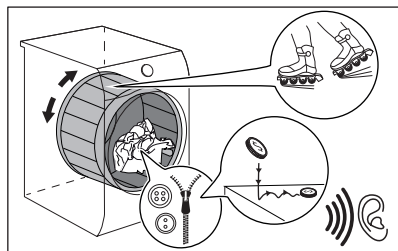

### Pracující ventilátory.

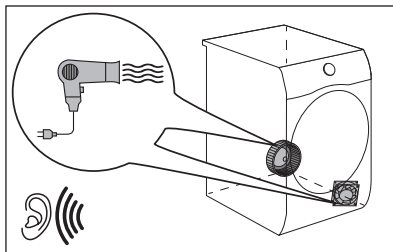

### Pracující čerpadlo a odvádění kondenzátu do nádrže.

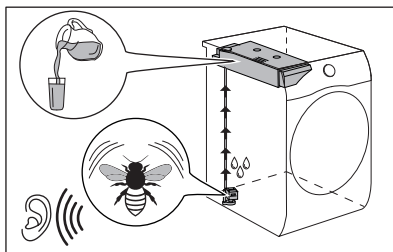

## 11. DENNÍ POUŽÍVÁNÍ

### 11.1 Spuštění programu bez odloženého startu

1. Připravte prádlo a naplňte spotřebič.

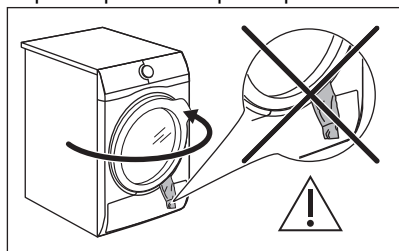

#### ⚠ POZOR!

Při zavírání dvířek se ujistěte, že se mezi dvířka spotřebiče a gumové těsnění nezachytlo prádlo.

2. Stisknutím tlačítka Zap/Vyp spotřebič zapněte.
  3. Nastavte správný program a funkce pro daný druh náplně.
- Na displeji se zobrazí délka trvání programu.



Skutečný čas sušení bude záviset na typu náplně (množství a složení), teplotě v místnosti a počáteční vlhkosti vašeho prádla po fázi odstředění.

4. Stiskněte dotykové tlačítko Start/Pauza. Program se spustí.

## 11.2 Spuštění programu s odloženým startem

1. Nastavte správný program a funkce pro daný druh náplně.
2. Opakovaně stiskněte tlačítko odloženého startu, dokud se na displeji nezobrazí čas odloženého startu, který chcete nastavit.



Spuštění programu můžete odložit o nejméně 1 hodinu a nejdéle 20 hodin.

3. Stiskněte dotykové tlačítko Start/Pauza. **Na displeji se zobrazí odpočet do odloženého startu.**  
Po dokončení odpočtu se spustí program.

## 11.3 Změna programu

1. Stisknutím tlačítka Zap/Vyp spotřebič vypněte.
2. Stisknutím tlačítka Zap/Vyp zapněte spotřebič.
3. Nastavte program.

Popřípadě:

1. Otočte voličem do polohy ● „Reset“.
2. Počkejte jednu sekundu. Na displeji se zobrazí — — —.
3. Nastavte program.

## 11.4 Na konci programu

Když se program dokončí:

- Zazní přerušovaný zvukový signál.
- Na displeji se zobrazí : .
- Kontrolka svítí.
- Mohou se rozsvítit kontrolky Filtr a Nádržka.
- Kontrolka Start/Pauza svítí.

Pokud byla nastavena funkce Extra proti zmačkání, spotřebič bude pokračovat v

chodu s fází proti zmačkání po dobu přibližně 30 minut nebo déle (viz kapitolu *Funkce – Extra proti zmačkání*).

Fáze proti zmačkání redukuje zmačkání prádla.

Prádlo lze odebrat před dokončením fáze proti zmačkání. Pro lepší výsledky doporučujeme prádlo odebrat těsně před koncem, ne po dokončení této fáze.

Po dokončení fáze proti zmačkání:

- Na displeji se stále zobrazuje :
- Kontrolka nesvítí.
- Kontrolky Filtr a Nádržka stále svítí.
- Ukazatel Start/Pauza zhasne.

1. Stisknutím tlačítka ON/OFF vypněte spotřebič.
2. Otevřete dvířka spotřebiče.
3. Vyměňte prádlo.
4. Zavřete dvířka spotřebiče.

Možné příčiny neuspokojivých výsledků sušení:

- Nevhodná výchozí stupeň vlhkosti. Viz kapitolu *FUNKCE: Úroveň suchosti – nastavení cílové konečné vlhkosti*
- Teplota v místnosti je příliš nízká nebo příliš vysoká. Optimální teplota v místnosti je 18 - 25 °C.



**Po dokončení programu vždy vyčistěte filtr a vyprázdněte zásobník na vodu.**



Po každém programu nechte dvířka mírně otevřená za účelem zabránění vlhkosti.

## 11.5 Režim nízké spotřeby

Aby se snížila spotřeba energie, tato funkce vypne automaticky spotřebič:

- Po 5 minutách, kdy nebyl program spuštěn.
- Po 5 minutách od konce programu nebo fáze proti zmačkání.



Je-li volič v poloze ● „Reset“, doba je snížena na 30 sekund.



Když spotřebič přejde do režimu nízké spotřeby, displej a ikony zhasnou. Můžete ho znovu aktivovat stisknutím tlačítka ON/OFF.



Pokud je Wi-Fi zapnutá a je aktivní ovládání na dálku, zůstane ikona  spuštěni na dálku aktivní i po přepnutí spotřebiče do režimu nízké spotřeby.

## 12. TIPY A RADY

### 12.1 Příprava prádla



Plnění bubnu až do maximální kapacity určené pro příslušné programy přispívá k úspoře energie.







Velmi často je prádlo po pracím programu zamuchlané a propletené. Sušení zamuchlaného a propleteného prádla je neúčinné. Pro zajištění správného toku vzduchu a rovnoměrného sušení se doporučuje prádlo postupně protřepat a vložit do bubnové sušičky.

Zajištění správného sušení:

- Zatáhněte zipy.
- Zapněte knoflíky povlaků na příkrývky a polštáře.
- Nenechte pásky a tkanice (např. zástěr) volně. Před spuštěním programu je svažte.

- Vyndejte všechny předměty z kapes.
- Tkaniny s vnitřní bavlněnou vrstvou obraťte naruby. Bavlněná vrstva musí být navrch.
- Vždy nastavte program, který je vhodný pro daný typ prádla.
- Nevkládejte spolu světlé a tmavé barvy.
- U bavlněných tkanin, žerzejů a pleteného oblečení použijte vhodný program, abyste zabránili jejich sražení.
- Nepřekračujte maximální náplň uvedenou v části o programech nebo zobrazenou na displeji.
- Sušte pouze prádlo, které je vhodné pro sušení v bubnové sušičce. Postupujte podle textilního štítku na oblečení.
- Nesušte společně velké a malé kusy prádla. Malé kusy prádla se mohou zachytit ve velkých kusech a zůstat tak vlhké.
- Protřepete velké kusy oblečení, tkanin, než je vložíte do bubnové sušičky. A to proto, abyste se vyvarovali vlhkých míst uvnitř tkanin po sušícím programu.

| Textilní štítek   | Popis  |
|---|--|
|  | Prádlo je vhodné pro sušení v bubnové sušičce.                             |
|  | Prádlo je vhodné pro sušení v bubnové sušičce při vyšších teplotách.       |
|  | Prádlo je vhodné pro sušení v bubnové sušičce pouze při nízkých teplotách. |
|  | Prádlo není vhodné pro sušení v bubnové sušičce.                           |

## 13. ČIŠTĚNÍ A ÚDRŽBA

### 13.1 Rozvrh pravidelného čištění

**Pravidelné čištění pomáhá prodloužit životnost vašeho spotřebiče.**

Pokud spotřebič delší dobu nepoužíváte, vypojte ho ze zásuvky.

#### Orientační plán pravidelného čištění:

|                                       |   |
|---------------------------------------|---|
| Čištění filtru systému                | Když bliká ukazatel  |
| Vyprázdněte zásobník na vodu          | Když bliká ukazatel  |
| Vyčistěte výměník tepla               | Když bliká ukazatel  |
| Vyčištění bubnu                       | Každé dva měsíce  |
| Vyčistěte ovládací panel a kryt       | Každé dva měsíce  |
| Vyčistěte otvory pro proudění vzduchu | Každé dva měsíce  |

Následující odstavec vysvětluje, jak by se měla každá část čistit.

### 13.2 Odstranění cizích předmětů



Než spustíte program sušení, ujistěte se, že jsou kapsy prádla prázdné a všechny volné prvky jsou upevněny. Viz část „Příprava prádla“.

Po programu sušení odstraňte veškeré cizí předměty, které v bubnu najdete (např. kovové sponky, knoflíky, mince atd.).

### 13.3 Čištění filtru systému

Na konci každého programu se rozsvítí ukazatel filtru  a je nutné vyčistit filtr.



Filtr zachycuje vlákna, která se nahromadí v průběhu sušení.



Pravidelné čištění filtru umožňuje dosahovat nejlepších výsledků sušení. Ucpaný filtr má za následek delší sušicí cyklus, a tím i vyšší spotřebu energie. Filtr vyčistěte ručně. V případě potřeby použijte vysavač.

#### POZOR!

Při čištění filtrů je nutné vlákna vyhodit do odpadkového koše a nesplachovat je do odtoku, aby se zabránilo šíření mikroplastů v systému odpadní vody.

1. Otevřete dvířka. Vytáhněte filtr nahoru.

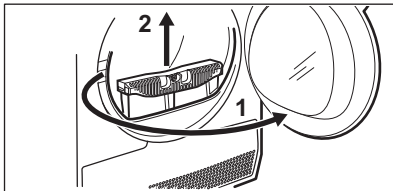

2. Filtr otevřete ztlačení háčku.

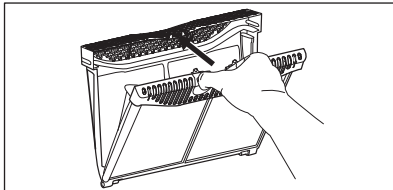

3. Z obou vnitřních částí filtru rukou vyberte vlákna.

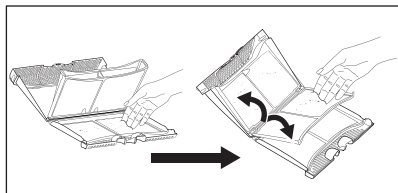

Vlákna vyhoďte do koše.

4. V případě potřeby vyčistěte filtr pomocí vysavače. Zavřete filtr.
5. V případě potřeby odstraňte vlákna ze zásuvky a těsnění filtru. Můžete použít vysavač. Vložte filtr zpět do jeho zásuvky.

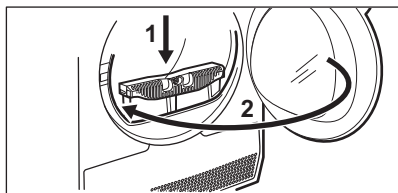
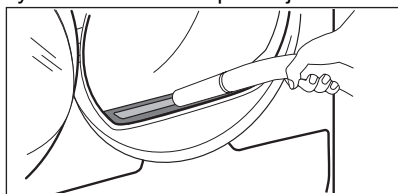

### 13.4 Vypuštění zásobníku na vodu

Nádržka na kondenzovanou vodu vyprázdněte po každém sušicím programu.

Pokud je nádržka na kondenzovanou vodu plná, program se automaticky zastaví. Na displeji se zobrazí symbol , zásobníku na vodu a je nutné vypustit zásobník na vodu.

Při vypouštění vody ze zásobníku postupujte takto:

1. Vytáhněte zásobník na vodu a udržujte jej ve vodorovné poloze.

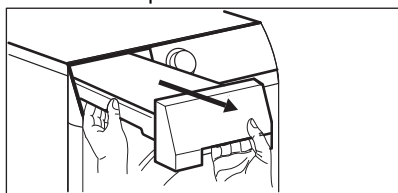

2. Plastovou spojku vytáhněte ven a vodu vylijte do dřezu nebo vhodné nádoby.

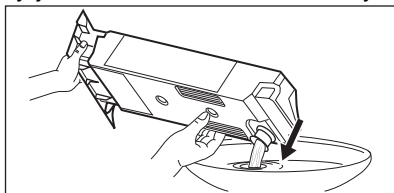

3. Plastovou spojku zasuňte zpět a zásobník na vodu vložte zpět na jeho místo.

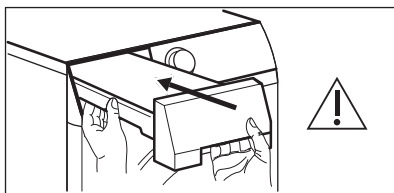

4. Stisknutím tlačítka Start/Pause  obnovíte pokračování programu.

### 13.5 Čištění kondenzátoru

Pokud na displeji bliká symbol kondenzátoru , zkontrolujte kondenzátor a jeho komoru. Jsou-li zanesené, vyčistěte je. Kontrolu provádějte nejméně jednou za půl roku.

#### **VAROVÁNÍ!**

Nedotýkejte se kovového povrchu holýma rukama. Hrozí nebezpečí úrazu. Noste ochranné rukavice. Čištění provádějte opatrně, abyste nepoškodili kovový povrch.

#### **VAROVÁNÍ!**

K odstranění vláken z kondenzátoru nepoužívejte vysavač s tvrdým nástavcem, protože by mohlo dojít k poškození žebér kondenzátoru, což by vedlo ke snížení výkonu spotřebiče a delšímu času sušení.

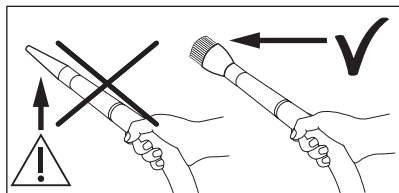

Kontrola:

1. Otevřete dvířka. Vytáhněte filtr nahoru.

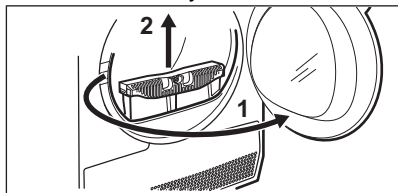

2. Otevřete kryt kondenzátoru.

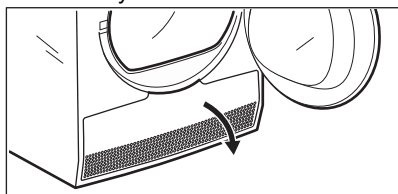

3. Otočením páček odemkněte víko kondenzátoru a víko kondenzátoru spusťte.

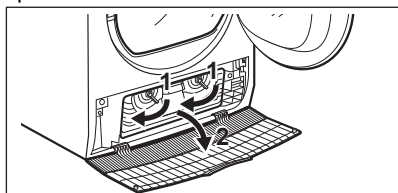

4. V případě potřeby odstraňte vlákna z kondenzátoru a jeho komory. Můžete použít vysavač s kartáčovým nástavcem.

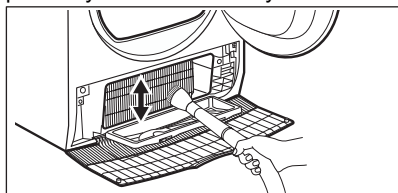

5. Zavřete víko kondenzátoru.

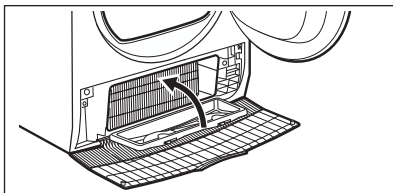

6. Otočte páčkou, dokud se nezaklapne.

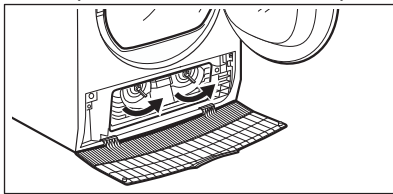

7. Vraťte filtr zpět.

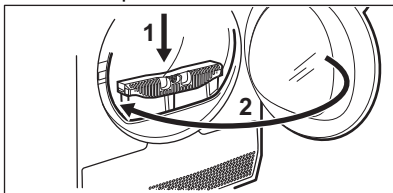

## 13.6 Čištění bubny

### ! VAROVÁNÍ!

Před čištěním spotřebič vypojte ze zásuvky.

K čištění vnitřku a žeber bubny používejte neutrální mýdlový prostředek. Vyčištěný povrch osušte měkkým hadrem.

### ! POZOR!

K čištění bubny nepoužívejte abrazivní prostředky nebo drátěnku.

## 13.7 Čištění ovládacího panelu a skříně spotřebiče

K čištění ovládacího panelu a skříně spotřebiče použijte neutrální mýdlový prostředek.

K čištění použijte vlhký hadr. Vyčištěný povrch osušte měkkým hadrem.

**⚠ POZOR!**

Nepoužívejte čisticí prostředky na nábytek nebo přípravky, které mohou způsobit korozi.

## 13.8 Čištění otvorů pro proudění vzduchu

Pomocí vysavače odstraňte vlákna z otvorů pro proudění vzduchu.

## 14. ODSTRAŇOVÁNÍ ZÁVAD

**⚠ VAROVÁNÍ!**

Viz kapitoly o bezpečnosti.

### 14.1 Chybové kódy

Spotřebič nezačne pracovat nebo se během provozu zastavuje.

Nejprve zkuste najít řešení problému (viz tabulka). Pokud problém přetrvává, obraťte se na autorizované servisní středisko.

**⚠ VAROVÁNÍ!**

Před každou kontrolou spotřebič vypněte.

**U závažných problémů zazní zvuková signalizace, na displeji se zobrazí chybový kód a tlačítko Start/Pauza může začít nepřetržitě blikat:**

| Chybový kód                | Možná příčina  | Řešení   |
|----------------------------|--|--|
| <b>E50</b>                 | Motor spotřebiče je přetížený.<br>V bubnu je příliš mnoho prádla nebo se prádlo zachytilo. | Program se nedokončil. Vyměte prádlo z bubnu, nastavte program a cyklus restartujte.   |
| <b>E90</b> nebo <b>E91</b> | Vnitřní chyba. Chyba v komunikaci mezi elektronickými prvky spotřebiče.                    | Program se nedokončil správně nebo se spotřebič vypnul příliš brzy. Vypněte spotřebič a znovu ho zapněte. Objeví-li se chybový kód znovu, obraťte se na autorizované servisní středisko.   |
| <b>EH0</b>                 | Napájení ze sítě je nestabilní.  | Zobrazuje-li spotřebič kód <b>EH0</b> , vyčkejte, dokud se nestabilizuje napájení v síti, a poté stiskněte start. Pozastaví-li spotřebič program bez jakéhokoliv upozornění, stiskněte spuštění programu. Zobrazí-li se varování znovu, zkontrolujte integritu napájecího kabelu / zásuvky nebo napájení v síti. |

Jsou-li na displeji zobrazeny jiné chybové kódy, spotřebič vypněte a zapněte. Pokud problém přetrvává, obraťte se na autorizované servisní středisko.

V případě jiného problému s bubnovou sušičkou vyhledejte možná řešení v níže uvedené tabulce.

## 14.2 Odstraňování závad

| Problém  | Možné řešení  |
|--|---|
| Spotřebič nelze zapnout.   | Ujistěte se, že je síťová zástrčka připojená do síťové zásuvky.<br><br>Zkontrolujte pojistku v pojistkové skříňce (domácí instalace).   |
| Nespouští se program.  | Stiskněte tlačítko Start/Pauza.<br><br>Přesvědčte se, že jsou dvířka spotřebiče zavřená.  |
| Dvířka spotřebiče nejdou zavřít.   | Ujistěte se, že je filtr správně umístěn.<br><br>Ujistěte se, že se mezi dvířka spotřebiče a gumové těsnění nezachytilo prádlo.   |
| Spotřebič se během provozu zastavuje.  | Ujistěte se, že je zásobník na vodu prázdný. Stisknutím tlačítka Start/Pauza spusťte program znovu.<br><br>Náplň je příliš malá, zvětšete náplň nebo použijte program Časované sušení.  |
| Délka programu je příliš dlouhá nebo výsledky sušení nejsou uspokojivé. <sup>1)</sup>                        | Ujistěte se, že hmotnost prádla odpovídá délce programu.<br><br>Ujistěte se, že filtry jsou čisté.<br><br>Prádlo je příliš mokré. Prádlo v pračce znovu odstředte.<br><br>Zajistěte teplotu v místnosti v rozmezí +5 °C až +35 °C. Optimální teplota místnosti je 18 °C až 25 °C.<br><br>Zvolte program Časované sušení nebo Extra suché. <sup>2)</sup> |
| Aplikace se nemůže připojit k sušičce.   | Zkontrolujte, zda je vaše chytré zařízení připojeno k bezdrátové síti.<br>Zkontrolujte svou domácí síť a router.<br>Restartujte router.<br>Jsou-li s bezdrátovou sítí problémy, obraťte se na svého poskytovatele bezdrátových služeb.<br><br>Je zapotřebí opět nakonfigurovat sušičku, chytré zařízení nebo obojí.                                     |
| Aplikace se často nemůže připojit k sušičce.   | Zkuste přesunout router co nejbližší k sušičce nebo zvažte nákup opakovače bezdrátového signálu.<br><br>Vypněte mikrovlnnou troubu. Nepoužívejte současně mikrovlnnou troubu a dálkové ovládání sušičky. Mikrovlnny ruší signál Wi-Fi.  |
| Na displeji se zobrazí  . | Chcete-li nastavit nový program, spotřebič vypněte a zapněte.<br><br>Ujistěte se, že dané funkce jsou vhodné pro zvolený program.   |

1) Po maximálně 5 hodinách se program automaticky ukončí.

2) Při sušení velkých kusů prádla (např. prostěradla) může dojít k tomu, že některé části prádla budou stále vlhké.

Pokud nejsou výsledky sušení uspokojivé:

- Nebyl nastavený správný program.
- Filtř je ucpaný.
- Výměník tepla je zanesený.
- Ve spotřebiči bylo příliš mnoho prádla.
- Buben je znečištěný.
- Nesprávné nastavení snímače vodivosti (pro lepší nastavení viz kapitolu

„*FUNKCE: Úroveň suchosti – nastavení cílové konečné vlhkosti*“).

- Otvory pro proudění vzduchu jsou zanesené.
- Teplota v místnosti je příliš nízká nebo příliš vysoká (optimální teplota místnosti je 18 °C až 25 °C).

## 15. ÚDAJE O SPOTŘEBĚ

### 15.1 Úvod



Návod uvádí dva různé odkazy na energetický štítek EU a předpisy o ekologickém designu.

- Nařízení (EU) 932/2012 a nařízení (EU) 392/2012 platné do 30. června 2025 se vztahuje ke třídám energetické účinnosti od **A+++** do **D**.
- Nařízení (EU) 2023/2534 platné od 1. července 2025 se vztahuje ke třídám energetické účinnosti na energetických štítcích od **A** do **G**.



QR kód na energetickém štítku dodaném se spotřebičem nabízí internetový odkaz na informace týkající se výkonu spotřebiče v databázi EU EPREL. Uchovejte si energetický štítek pro referenční potřeby s návodem k použití a všemi ostatními dokumenty dodanými s tímto spotřebičem.

Tyto informace lze rovněž nalézt v databázi EPREL prostřednictvím odkazu <https://eprel.ec.europa.eu> a pomocí názvu modelu a výrobního čísla, které naleznete na typovém štítku spotřebiče. Umístění typového štítku naleznete v části „Popis spotřebiče“.

### 15.2 Legenda

|              |   |                 |              |
|--------------|---|-----------------|--------------|
| <b>kg</b>    | Náplň prádla.   | <b>ot./min.</b> | Odstředěno v |
| <b>kWh</b>   | Spotřeba energie.   |                 |              |
| <b>hh:mm</b> | Délka programu.   |                 |              |
| <b>%</b>     | Počáteční vlhkost na konci odstředovací fáze a cílová konečná vlhkost na konci programu sušení. Čím vyšší je odstředování, tím vyšší je hluk při odstředování, ale tím nižší je počáteční vlhkost a spotřeba energie při sušení prádla. |                 |              |

## 15.3 Podle nařízení Komise (EU) 2023/2533 a nařízení (EU) 2023/2534.



Následující hodnoty byly získány v laboratorních podmínkách dle příslušných norem. Údaje mohou být ovlivněny různými parametry, například množstvím a typem prádla a okolními podmínkami. Spotřeba energie, délka programu sušení a konečná vlhkost mohou být také ovlivněny počátečním obsahem vlhkosti prádla, typem vody, napájecím napětím či změnou výchozích nastavení programu.

| Program | Náplň (kg) | Odstředěno v (ot./min.) | Počáteční vlhkost (%) | Doba sušení (h:mm) | Spotřeba energie (kWh) | Cílová konečná vlhkost (%) |
|---------|------------|-------------------------|-----------------------|--------------------|------------------------|----------------------------|
| Eco 1)  | 8,0        | 1000                    | 60                    | 2:59               | 1,28                   | 0,0                        |
| Eco 1)  | 4,0        | 1000                    | 60                    | 2:00               | 0,72                   | 0,0                        |

1) Jedná se o referenční program, který se používá k posouzení souladu s britskými nařízeními o ekologickém designu a energetických štítcích, nařízení (EU) 2023/2533 a nařízení (EU) 2023/2534. Tento program je schopen sušit bavlněné prádlo od počátečního obsahu vlhkosti náplně 60 % až po cílový konečný obsah vlhkosti náplně 0 %.

### Spotřeba energie v různých režimech

| Spotřeba energie v režimu vypnuto (W) | Spotřeba energie v pohotovostním režimu (W) | Odložený start (W) | Spotřeba energie v pohotovostním režimu při připojení na síť (W) |
|---------------------------------------|---|--------------------|--|
| 0,13                                  | 0,13  | 4,00               | 2,0 <sup>1)</sup>  |

Doba do režimu Vypnuto/Pohotovost je max. 15 minut.

1) Spotřeba energie připojené funkce je přibližně 17,5 kWh za rok. Chcete-li tuto funkci odpojit, postupujte podle pokynů v kapitole „Wi-Fi – nastavení konektivity“.

## 15.4 Běžné programy



Tyto hodnoty jsou pouze informační.

| Program            | Náplň (kg) | Odstředěno v (ot./min.) | Počáteční vlhkost (%) | Doba sušení (h:mm) | Spotřeba energie (kWh) | Cílová konečná vlhkost (%) |
|--------------------|------------|-------------------------|-----------------------|--------------------|------------------------|----------------------------|
| Bavlna Extra suché | 8,0        | 1000                    | 60                    | 4:26               | 1,92                   | -3,0                       |
| Bavlna Extra suché | 4,0        | 1000                    | 60                    | 3:35               | 1,43                   | -3,0                       |
| Bavlna K žehlení   | 8,0        | 1000                    | 60                    | 2:16               | 0,95                   | 12,0                       |

| Program                  | Náplň (kg) | Odstřeďeno v (ot./min.) | Počáteční vlhkost (%) | Doba sušení (h:mm) | Spotřeba energie (kWh) | Cílová konečná vlhkost (%) |
|--------------------------|------------|-------------------------|-----------------------|--------------------|------------------------|----------------------------|
| Bavlna<br>K žehlení      | 4,0        | 1000                    | 60                    | 1:38               | 0,62                   | 12,0                       |
| Syntetika<br>Extra suché | 4,0        | 1200                    | 40                    | 1:45               | 0,65                   | 0,0                        |
| Syntetika<br>K uložení   | 4,0        | 1200                    | 40                    | 1:17               | 0,48                   | 1,0                        |
| Syntetika<br>K žehlení   | 4,0        | 1200                    | 40                    | 1:01               | 0,36                   | 12,0                       |
| Vlna                     | 1,0        | 1200                    | 35                    | 1:44               | 0,78                   | 5,0                        |

## 16. STRUČNÝ PŘEHLED

### 16.1 Denní použití

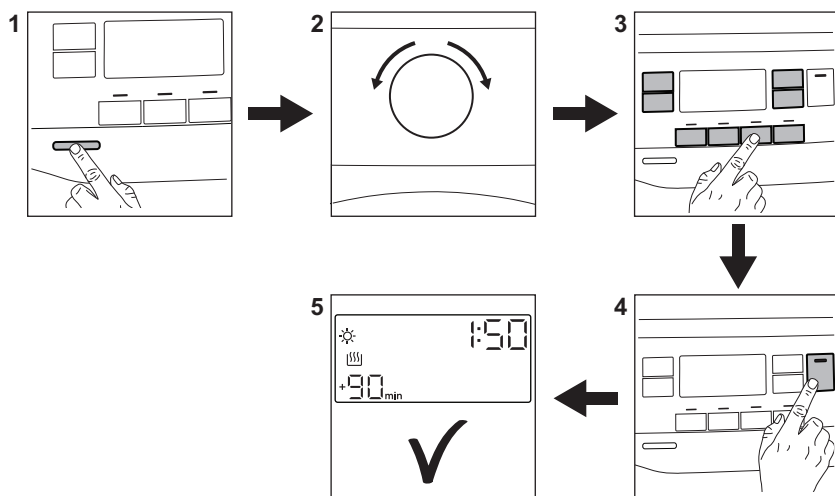

1. Stisknutím tlačítka Zap/Vyp zapnete spotřebič.
2. Pootočte programovým voličem na požadovaný program.
3. Spolu s programem můžete zvolit jednu nebo více speciálních funkcí. Funkci





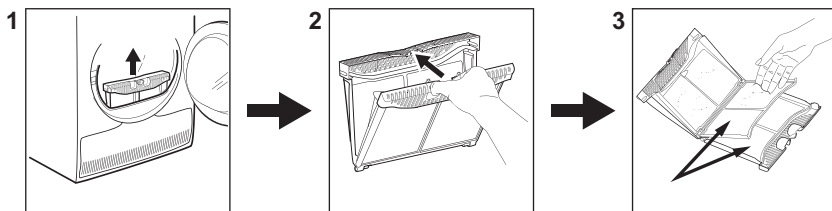





















4. Program spustíte stisknutím tlačítka **Start/Pauza**.
5. Spotřebič se zapne.







## 16.2 Čištění filtru



Na konci každého programu se na displeji zobrazí symbol  a je nutné vyčistit filtr.

## 16.3 Tabulka programů

| Program  | Náplň <sup>1)</sup> | Vlastnosti / Typ tkaniny <sup>2)</sup>  |
|--|---------------------|---|
| Eco <sup>3)4)</sup>  | 8,0 kg              | Program vhodný k sušení vlhkého bavlněného prádla a z hlediska spotřeby energie se jedná o nejušpornější program k sušení vlhkého bavlněného prádla. Úroveň suchosti nelze nastavit a je ve výchozím nastavení nastavena na K uložení / připraveno k uložení. /     |
| MixCare  | 6,0 kg              | Určeno pro běžné sušení prádla, které perete bez třídění. Rovnoměrně vysouší oblečení z bavlny, bavlny a syntetiky a syntetických tkanin. /       |
| Bavlna   | 8,0 kg              | Program pro bílé a barevné bavlněné tkaniny. Výchozí nastavení je úroveň suchosti prádla připraveného k uložení. /    |
| Syntetika  | 4,0 kg              | Kombinované oblečení obsahující převážně syntetická vlákna, jako je polyester, polyamid atd. /      |
| Jemné prádlo   | 2,0 kg              | Doporučeno pro běžné jemné tkaniny, jako viskóza, umělé hedvábí, akryl a jejich směsi. /      |
| Vlna   | 1,0 kg              | Šetrně vysouší vlněné oděvy, které lze prát v pračce i v ruce. Po dokončení programu toto oblečení okamžitě vyjměte.  |
| Hedvábí   | 0,5 kg              | Zachovává tvar jemného prádla a ručně prátelného hedvábného oblečení a minimalizuje zmačkání účinkem jemného teplého vzduchu a jemných pohybů. /      |
| Snadné žehlení   | 2,0 kg              | Omezuje zmačkání u malých náplní bavlněného, syntetického a směsového prádla pro snadné žehlení. Nabízí dvě úrovně sušení: Volba Žehlička zanechává oděvy mírně vlhké pro žehlení nebo zavěšení; volba Skříňka je určena pro kompletní usušení. /     |

| Program   | Náplň 1) | Vlastnosti / Typ tkaniny <sup>2)</sup>  |
|---|----------|---|
| Sportovní oblečení  | 4,0 kg   | Suché běžné sportovní oblečení vyrobené ze syntetických vláken, včetně polyesteru, elastanových směsí a polyamidu. /    |
| Outdoor  | 2,0 kg   | Udržuje funkčnost outdoorových tkanin vyrobených z technické textilie a obnovuje vodoodpudivost voděodolných bund a bundblůz s odnímatelnými vložkami (vhodné pro sušení v bubnové sušičce). /    |
| Hygiena  | 5,0 kg   | Sušení a dezinfekce vašeho oblečení a dalších předmětů trvalým udržováním teploty nad 60 °C, odstraňuje 99,9 % bakterií a virů <sup>5)</sup> .<br>Poznámka: Tento cyklus je určen pouze pro mokré kusy prádla. Nevhodné pro jemné prádlo. /  |
| Ložní prádlo <b>XL</b>  | 4,5 kg   | Vysuší až tři soupravy ložního prádla najednou. Minimalizuje kroucení a zamotání velkých kusů prádla, aby každé povlečení dosáhlo rovnoměrné suchosti bez mokrych míst. /   |

1) Maximální hmotnost platí pro suché prádlo.

2) Význam značek na prádle viz část *TIPY A RADY: Příprava prádla*.

3) Jedná se o referenční program, který se používá k posouzení souladu s britskými nařízeními o ekologickém designu a energetických štítcích, nařízení (EU) 2023/2533 a nařízení (EU) 2023/2534. Tento program je schopen sušit bavlněné prádlo od počátečního obsahu vlhkosti náplně 60 % až po cílový konečný obsah vlhkosti náplně 0 %.

4) Program Eco odpovídá „ Bavlna Eco“, což je „standardní program pro bavlnu“ podle nařízení Komise EU č. 392/2012. Je vhodný k sušení běžného mokrého bavlněného prádla.

5) Testováno na *Escherichia coli*, *Candida albicans* a bakteriofág MS2. Nezávislý test provedený společností Swisstat Testmaterialien AG v roce 2021 (zpráva o zkoušce č. 20212038).

## 17. POZNÁMKY K OCHRANĚ ŽIVOTNÍHO PROSTŘEDÍ

Recyklujte materiály označené symbolem . Obaly k recyklaci uložte do příslušných odpadních kontejnerů. Pomáhejte chránit životní prostředí a lidské zdraví a recyklujte odpad z elektrických a elektronických

spotřebičů. Spotřebiče označené symbolem  nelikvidujte s domovním odpadem. Spotřebič odevzdejte v místním sběrném dvoře nebo kontaktujte místní úřad.

## Vitajte vo svete Electrolux! Ďakujeme Vám, že ste si vybrali náš spotrebič.



V našej snahe o trvalú udržateľnosť znižujeme spotrebu papiera, a preto poskytujeme celé návody na obsluhu online. Získajte prístup k vášmu celému návodu na obsluhu na stránke [electrolux.com/manuals](http://electrolux.com/manuals)



Získajte rady ohľadom používania, brožúry, návody na riešenie problémov a informácie o údržbe a opravách na stránke [electrolux.com/support](http://electrolux.com/support)



Príslušenstvo, spotrebný materiál a originálne náhradné diely pre váš spotrebič si môžete zakúpiť na stránke [electrolux.com/shop](http://electrolux.com/shop)

Vyhradzujeme si právo na zmeny bez predchádzajúceho upozornenia.

## OBSAH

|  |    |
|--|----|
| 1. BEZPEČNOSTNÉ INFORMÁCIE.....  | 34 |
| 2. BEZPEČNOSTNÉ POKYNY.....  | 38 |
| 3. POPIS PRODUKTU.....   | 41 |
| 4. TECHNICKÉ ÚDAJE.....  | 42 |
| 5. OVLÁDACÍ PANEL.....   | 43 |
| 6.  NASTAVENIE WIFI PRIPOJENIA..... | 44 |
| 7. PROGRAMY.....   | 46 |
| 8. VOLITEĽNÉ FUNKCIE.....  | 48 |
| 9. NASTAVENIA.....   | 51 |
| 10. PRED PRVÝM POUŽITÍM.....   | 52 |
| 11. KAŽDODENNÉ POUŽÍVANIE.....   | 54 |
| 12. TIPY A RADY.....   | 55 |
| 13. OŠETROVANIE A ČISTENIE.....  | 56 |
| 14. RIEŠENIE PROBLÉMOV.....  | 59 |
| 15. SPOTREBA.....  | 62 |
| 16. RÝCHLY SPRIEVODCA.....   | 64 |
| 17. OCHRANA ŽIVOTNÉHO PROSTREDIA.....  | 66 |

## 1. BEZPEČNOSTNÉ INFORMÁCIE



Pred začiatkom inštalácie a používaním tohto spotrebiča si pozorne prečítajte priložený návod na používanie.

Výrobca nezodpovedá za zranenia ani za škody spôsobené nesprávnou inštaláciou alebo používaním. Tieto pokyny uchovávajte na bezpečnom a prístupnom mieste, aby ste do nich mohli v budúcnosti nahliadnuť.



Upozornenie: Nebezpečenstvo požiaru / Horľavé materiály.

Spotrebič obsahuje horľavý plyn, propán (R290), plyn s vysokou úrovňou environmentálnej kompatibility. Zabezpečte, aby spotrebič nebol blízko ohňa a zápalných zdrojov. Dávajte pozor, aby ste nepoškodili chladiaci okruh, ktorý obsahuje propán.

## 1.1 Bezpečnosť detí a zraniteľných osôb

### VAROVANIE!

Hrozí nebezpečenstvo udusenía, poranenia alebo trvalého postihnutia.

- Tento spotrebič smú používať deti staršie ako 8 rokov a osoby so zníženou fyzickou, zmyslovou alebo psychickou spôsobilosťou alebo nedostatkom skúseností a znalostí, iba ak sú pod dozorom zodpovednej osoby alebo ak boli zodpovednou osobou poučené o bezpečnom používaní spotrebiča a rozumejú prípadným rizikám.
- Deti od 3 do 8 rokov a osoby s vysokou mierou postihnutia nesmú mať prístup k spotrebiču, pokiaľ nie sú pod nepretržitým dohľadom zodpovednej osoby.
- Deti do 3 rokov nesmú mať prístup k spotrebiču, pokiaľ nie sú pod nepretržitým dohľadom zodpovednej osoby.
- Nedovoľte deťom hrať sa so spotrebičom.
- Obaly vždy uschovajte mimo dosah detí a náležite ich zlikvidujte.
- Umývacie/pracie/čistiace prostriedky uschovávajú mimo dosahu detí.
- Keď sú dvierka spotrebiča otvorené, nedovoľte deťom ani domácim zvieratám, aby sa k nemu priblížili.
- Ak má spotrebič detskú poistku, mala by byť zapnutá.
- Deti nesmú spotrebič bez dozoru čistiť ani vykonávať žiadnu údržbu na spotrebiči.

## 1.2 Všeobecná bezpečnosť

- Tento spotrebič je určený iba na sušenie pranej bielizne v domácnosti.
- Funkciu sušičky nepoužívajte, ak bola bielizeň znečistená priemyselnými chemikáliami.
- Tento spotrebič je určený na jedno použitie v domácnosti v interiéri.
- Tento spotrebič sa môže používať v kanceláriách, hotelových host'ovských izbách, izbách s posteľou a raňajkami, v domovoch poľnohospodárskych hostí a iných podobných ubytovacích zariadeniach, ak takéto používanie nepresiahne (priemerné) úrovne používania v domácnosti.
- Nemeňte technické parametre tohto spotrebiča.
- Ak chcete sušičku umiestniť na práčku, použite príslušnú montážnu súpravu. Montážnu súpravu dostupnú u autorizovaného predajcu možno použiť len so spotrebičmi uvedenými v pokynoch, ktoré sa dodávajú s príslušenstvom. Pred inštaláciou si ich pozorne prečítajte (riadť sa pokynmi k inštalácii).
- Spotrebič môžete inštalovať ako voľne stojaci spotrebič alebo pod kuchynský pult vo výklenku s potrebnými rozmermi (riadť sa pokynmi na inštaláciu).
- Spotrebič neinštalujte za uzamykateľné dvere, posuvné dvere ani dvere so závesom na opačnej strane, kde dvierka spotrebiča nemožno úplne otvoriť.
- Vetrací otvor v dolnej časti spotrebiča nesmie byť zakrytý kobercom, podložkou ani inou pokrývkou podlahy.
- UPOZORNENIE: Spotrebič sa nesmie zapájať cez externé spínacie zariadenie, ako napr. časovač, ani nesmie byť zapojený do obvodu, ktorý sa pravidelne vypína a zapína.
- Sieťovú zástrčku zapojte do sieťovej zásuvky až na konci procesu inštalácie. Skontrolujte, či je sieťová zástrčka prístupná aj po inštalácii.
- V miestnosti inštalácie spotrebiča zabezpečte dobré vetranie, aby sa do miestnosti nevracali nežiaduce plyny zo

spotrebičov spaľujúcich plyn alebo iné palivá, ani spaliny zo zariadení s otvoreným plameňom.

- UPOZORNENIE: Spotrebič neinštalujte do prostredia bez výmeny vzduchu.  
Spotrebič obsahuje horľavý plyn, propán (R290), plyn s vysokou úrovňou environmentálnej kompatibility.  
Zabezpečte, aby spotrebič nebol blízko ohňa a zápalných zdrojov. Dávajte pozor, aby ste nepoškodili chladiaci okruh, ktorý obsahuje propán.
- UPOZORNENIE: Vetrací otvor na telese spotrebiča alebo na vstavanej konštrukcii nesmie byť prekrytý.
- UPOZORNENIE: Nepoškodzujte chladiaci okruh.
- UPOZORNENIE: Nedotýkajte sa prístupných kovových rebier kondenzátora holými rukami. Riziko poranenia.  
Používajte ochranné rukavice.
- Ak je poškodený elektrický napájací kábel, musíte ho dať vymeniť u výrobcu, v autorizovanom servisnom stredisku alebo u kvalifikovanej osoby, aby sa predišlo nebezpečenstvu.
- Neprekračujte maximálnu náplň 8,0 kg (pozrite si kapitolu „Tabuľka programov“).
- Odstráňte vlákna alebo obalové nečistoty, ktoré sa nahromadili okolo spotrebiča.
- Spotrebič nespúšťajte bez filtra. Filter na zachytávanie textilných vlákien čistite pred alebo po každom použití.
- V sušičke nesušte veci, ktoré nie sú oprané.
- Predmety znečistené látkami ako je olej na varenie, acetón, alkohol, benzín, petrolej, čističe škvŕn, terpentín, vosky a odstraňovače vosku sa pred sušením v sušičke musia vyprať v horúcej vode so zvýšenou dávkou pracieho prostriedku.
- Položky ako penová guma (latexová pena), sprchové čiapky, nepremokavé textilie, gumené výrobky a odevy alebo vankúše vybavené penovými gumenými vankúšikmi by sa nemali vysušiť v sušičke.

- Avivážne prípravky alebo podobné výrobky sa musia používať iba v súlade s pokynmi od výrobcu produktu.
- Z bielizne vyberte všetky predmety, ktoré by mohli byť zdrojom vznietenia ako napr. zapalovače alebo zápalky.
- **UPOZORNENIE:** Sušičku nikdy nezastavujte pred skončením cyklu sušenia, iba ak sa všetka bielizeň rýchlo vyberie a rozprestrie, aby sa teplo rozptýlilo.
- Pred vykonávaním údržby spotrebič vypnite a vytiahnite jeho zástrčku zo sieťovej zásuvky.

## 2. BEZPEČNOSTNÉ POKYNY

### 2.1 Inštalácia



Upozornenie: Nebezpečenstvo požiaru / Horľavé materiály.

- Odstráňte všetky obaly.
- Poškodený spotrebič neinštalujte ani nepoužívajte.
- Dodržiavajte pokyny na inštaláciu dodané so spotrebičom.
- Spotrebič neinštalujte do prostredia bez výmeny vzduchu  
Spotrebič obsahuje horľavý plyn, propán (R290), plyn s vysokou úrovňou environmentálnej kompatibility. Zabezpečte, aby spotrebič nebol blízko ohňa a zápalných zdrojov. Dávajte pozor, aby ste nepoškodili chladiaci okruh, ktorý obsahuje propán.
- Vždy dávajte pozor, ak presúvate spotrebič, pretože je ťažký. Vždy používajte ochranné rukavice a uzavretú obuv.
- Spotrebič neinštalujte ani nepoužívajte na miestach, kde teplota môže byť nižšia ako 5 °C alebo vyššia ako 35 °C.
- Podlaha, kde má byť spotrebič umiestnený, musí byť rovná, stabilná, čistá a odolná voči vyššej teplote.
- Zabezpečte prúdenie vzduchu medzi spotrebičom a podlahou.
- Pri presúvaní udržiavajte spotrebič vždy vo zvislej polohe.
- Zadnú stranu spotrebiča je potrebné umiestniť k stene.

- Po umiestnení spotrebiča do konečnej trvalej polohy skontrolujte pomocou vodováhy, či je vo vodorovnej polohe. Ak nie je vo vodorovnej polohe, zvýšte alebo znížte nožičky podľa potreby.

### 2.2 Elektrické zapojenie

#### **VAROVANIE!**

Hrozí nebezpečenstvo požiaru a zásahu elektrickým prúdom.

- Sieťovú zástrčku pripojte do sieťovej zásuvky až po dokončení inštalácie. Po inštalácii sa uistite, že máte prístup k sieťovej zástrčke.
- **UPOZORNENIE:** Tento spotrebič je určený na inštaláciu/pripojenie k uzemňovaciemu pripojeniu v budove.
- Uistite sa, že parametre na typovom štítku sú kompatibilné s elektrickým napätím zdroja napájania.
- Vždy používajte správne nainštalovanú zásuvku odolnú proti nárazom.
- Nepoužívajte viaczásuvkové adaptéry ani predlžovacie káble.
- Spotrebič neodpájajte ťahaním za napájací kábel. Vždy ťahajte za sieťovú zástrčku.
- Nedotýkajte sa elektrického napájacieho kábla ani jeho zástrčky mokrymi rukami.

## 2.3 Používanie

### **VAROVANIE!**

Hrozí nebezpečenstvo poranenia, zásahu elektrickým prúdom, požiaru, popálenín alebo poškodenia spotrebiča.



Upozornenie: Nebezpečenstvo požiaru / Horľavé materiály. Spotrebič obsahuje horľavý plyn, propán (R290), plyn s vysokou úrovňou environmentálnej kompatibility. Zabezpečte, aby spotrebič nebol blízko ohňa a zápalných zdrojov. Dávajte pozor, aby ste nepoškodili chladiaci okruh, ktorý obsahuje propán.

- Tento spotrebič je určený iba na použitie v domácnosti (vo vnútri).
- Nesušte poškodené odevy (roztrhané, rozstrapkané), ktoré obsahujú vypchávkvy alebo výplň.
- Ak periete bielizeň s odstraňovačom škvrn, pred cyklom sušenia pusťte dodatočný oplachovací cyklus.
- V tomto spotrebiči sušte iba bielizeň vhodnú na sušenie v ňom. Dodržiavajte pokyny pre pranie uvedené na štítku bielizne.
- Skondenzovanú/destilovanú vodu nepite ani ju nepoužívajte na prípravu jedla. Ľudom a domácim zvieratám môže spôsobiť zdravotné problémy.
- Na otvorené dvierka spotrebiča si nesadajte ani na ne nestúpajte.
- V spotrebiči nesušte mokrá bielizeň z ktorej kvapká.

## 2.4 Vnúterné osvetlenie

### **VAROVANIE!**

Riziko poranenia.

- Viditeľné žiarenie diódy LED – nepozerajte sa priamo do lúča.
- Ak treba vymeniť vnútorné osvetlenie, obráťte sa na autorizované servisné stredisko.

## 2.5 Starostlivosť a čistenie

### **VAROVANIE!**

Hrozí nebezpečenstvo poranenia alebo poškodenia spotrebiča.



Upozornenie: Nebezpečenstvo požiaru / Horľavé materiály. Spotrebič obsahuje horľavý plyn, propán (R290), plyn s vysokou úrovňou environmentálnej kompatibility. Zabezpečte, aby spotrebič nebol blízko ohňa a zápalných zdrojov. Dávajte pozor, aby ste nepoškodili chladiaci okruh, ktorý obsahuje propán.

- Na čistenie spotrebiča nepoužívajte prúd vody ani paru.
- Spotrebič čistite vlhkou mäkkou handričkou. Používajte iba neutrálne čistiace prostriedky. Nepoužívajte abrazívne výrobky, čistiace špongie s abrazívnou vrstvou, rozpúšťadlá ani kovové predmety.
- Pri čistení spotrebiča buďte opatrní, aby ste predišli poškodeniu chladiaceho systému.

## 2.6 Kompresor

### **VAROVANIE!**

Hrozí nebezpečenstvo poškodenia spotrebiča.

- Kompresor a jeho systém v sušičke je naplnený špeciálnym prostriedkom, ktorý neobsahuje uhľovodíky s fluórom ani s chlórom. Tento systém musí byť vždy riadne utesnený. Poškodenie systému môže spôsobiť únik tohto prostriedku.

## 2.7 Servis

- Ak treba dať spotrebič opraviť, obráťte sa na autorizované servisné stredisko. Používajte iba originálne náhradné diely.
- Nezabudnite, že vlastnoručná alebo neprofesionálna oprava môže mať bezpečnostné následky a mohla by spôsobiť zánik záruky.
- Nasledujúce náhradné diely sú k dispozícii po dobu najmenej 10 rokov od ukončenia predaja modelu: tesnenia a tesniace

prvky, spínače a ovládače, kondenzačné čerpadlo, zámky dvierok, motory a kefky motora, prevodovky medzi motorom a bubnom, ventilátory a obežné kolesá, bubny a ložiská, vodovodné potrubie a súvisiace vybavenie vrátane hadíc, ventilov a filtrov, káble a zástrčky, dosky s plošnými spojmi, elektronické displeje, termostaty a snímače teploty, aktualizácie softvéru (vrátane softvéru na resetovanie), pružiny, ohrievače a ohrevné články, elektrické poisťky (samostatne alebo spolu), motorový kondenzátor napínacia kladka, pomocná kladka, dvierka, tesnenia dvierok, držadlá dvierok, zostavy zámkov a závesy dvierok, filtre na vlákna, vzduchové filtre, plastové periférne zariadenia, nádržka na skondenovanú vodu. Vo vašej krajine môže byť obdobie dlhšie. Ďalšie informácie nájdete na našej webovej lokalite.

- Upozorňujeme, že niektoré z týchto dielov môžu byť dostupné iba pre profesionálnych opravárov, a že nie všetky náhradné diely sú vhodné pre všetky modely.
- Informácie o žiarovke/žiarovkách vnútri tohto výrobku a náhradných dieloch osvetlenia, ktoré sa predávajú samostatne: Tieto žiarovky sú navrhnuté tak, aby odolali extrémnym podmienkam v

domácich spotrebičoch, ako napr. teplota, vibrácie, vlhkosť, alebo slúžia ako ukazovatele prevádzkového stavu spotrebiča. Nie sú určené na používanie iným spôsobom a nie sú vhodné na osvetlenie priestorov v domácnosti.

## 2.8 Likvidácia

### **VAROVANIE!**

Riziko zranenia alebo udusenía.



Upozornenie: Nebezpečenstvo požiaru / Nebezpečenstvo vecných škôd a poškodenia spotrebiča.

- Spotrebič odpojte od elektrickej siete a prívodu vody.
- Siet'ový elektrický kábel odrežte blízko pri spotrebiči a zlikvidujte ho.
- Spotrebič obsahuje horľavý plyn (R290). O správnej likvidácii spotrebiča sa informujte na mestskom alebo obecnom úrade.
- Odstráňte západku dvierok, aby ste zabránili uviaznutiu detí a domácich zvierat v bubne.
- Spotrebič zlikvidujte v súlade s miestnymi požiadavkami na likvidáciu odpadu z elektrických a elektronických zariadení (OEEZ).

### 3. POPIS PRODUKTU

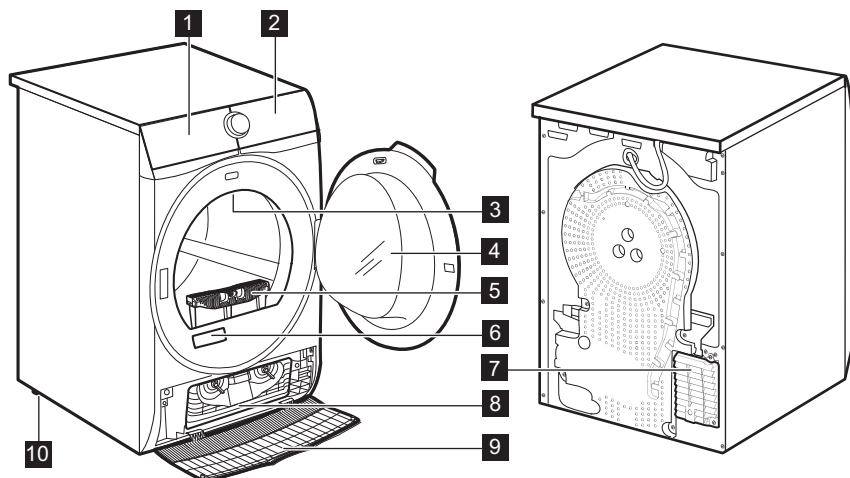

- 1 Nádoba na vodu
- 2 Ovládací panel
- 3 Vnútorné osvetlenie
- 4 Dvierka spotrebiča
- 5 Filter
- 6 Typový štítok
- 7 Otvory na prúdenie vzduchu
- 8 Veko kondenzátora

- 9 Kryt kondenzátora
- 10 Nastaviteľné nožičky



Pre uľahčenie vkladania bielizne a jednoduchú inštaláciu je možné zmeniť smer otvárania dvierok (pozrite samostatný leták).

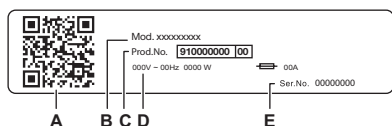

#### Na typovom štítku sa uvádza:

- A. QR kód,
- B. názov modelu,
- C. číslo výroby,
- D. elektrické parametre,
- E. sériové číslo

Naskenujte **QR kód** pomocou kamery a stiahnite si našu aplikáciu z obchodu s aplikáciami vo svojom inteligentnom zariadení, a postupujte podľa požadovaných krokov. Zaregistrujte svoj výrobok a získajte z neho maximum.

- Získajte prístup k údajom o spotrebiči, dokumentácii a článkom o používaní najlepších funkcií (návod na používanie je k dispozícii aj na stránke [electrolux.com/manuals](http://electrolux.com/manuals))
- Získajte informácie o používaní, riešení problémov, servise a opravách (dostupné aj na stránke [electrolux.com/support](http://electrolux.com/support))
- Kúpte si príslušenstvo, spotrebný materiál a originálne náhradné diely (dostupné aj na stránke [electrolux.com/shop](http://electrolux.com/shop))

### 3.1 Zapojenie do elektrickej siete

Na konci inštalácie môžete pripojiť sieťovú zástrčku do sieťovej zásuvky.

Parametre napájania a elektrickej siete sú uvedené na typovom štítku a v kapitole „Technické údaje“. Ubezpečte sa, že požadované parametre zodpovedajú parametrom domácej elektrickej siete.

Uistite sa, že elektrická sieť v domácnosti vydrží maximálne požadované zaťaženie, pričom berte do úvahy aj iné spotrebiče, ktoré sa môžu používať.

#### Spotrebič pripojte k uzemnenej zásuvke.

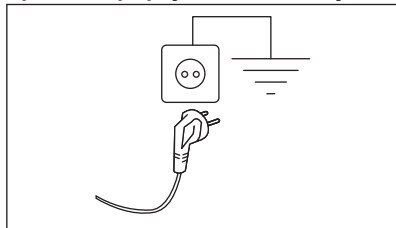

Prívodný elektrický kábel musí byť ľahko prístupný aj po inštalácii spotrebiča.

Ak máte nejaké otázky ohľadne elektrického zapojenia a inštalácie spotrebiča, obráťte sa na autorizované servisné stredisko.

Výrobca neprijíma žiadnu zodpovednosť za škody alebo zranenia spôsobené nedodržaním hore uvedených bezpečnostných opatrení.

## 4. TECHNICKÉ ÚDAJE

|  |  |
|--|--|
| Výška x šírka x hĺbka  | 85,0 x 59,6 x 65,9 cm                  |
| Max. hĺbka pri otvorených dverkách spotrebiča  | 110,2 cm                               |
| Max. šírka pri otvorených dverkách spotrebiča  | 94,8 cm                                |
| Nastaviteľná výška   | 85,0 cm (+1,5 cm – regulácia nožičiek) |
| Objem bubna  | 118 l                                  |
| Maximálna hmotnosť náplne  | <b>8,0 kg</b>                          |
| Napätie  | 230 V                                  |
| Frekvencia   | 50 Hz                                  |
| Úroveň vydávaného hluku prenášaného vzduchom pre cyklus sušenia v programe Eco pri maximálnej náplni   | 63 dB(A)                               |
| Celkový výkon  | 550 W                                  |
| Druh využitia  | Domácnosť                              |
| Povolená okolitá teplota   | +5°C do +35°C                          |
| Úroveň ochrany pred vstupom pevných častíc a vlhkosti zabezpečená ochranným krytom, okrem nízkonapäťových zariadení bez ochrany pred vlhkosťou | <b>IPX4</b>                            |
| Označenie chladivého plynu   | R290                                   |

## 5. OVLÁDACÍ PANEĽ

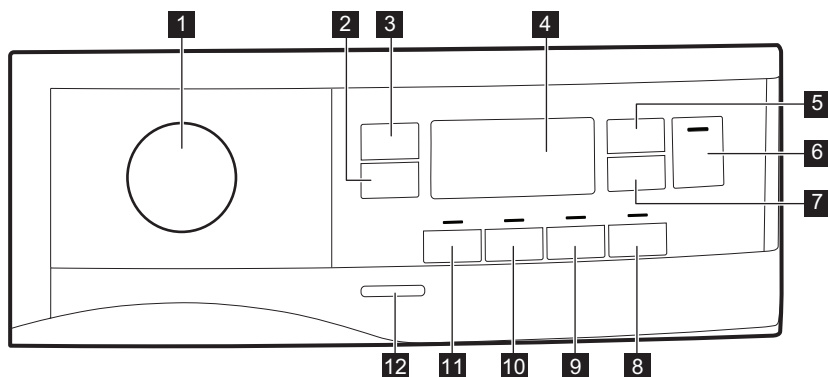

- 1** Volič programov a ● spínač RESET
- 2** Extra proti zmačkání dotykové tlačidlo
- 3** Stupeň sušení dotykové tlačidlo
- 4** Displej
- 5** Čas sušení dotykové tlačidlo
- 6** Start/Pauza dotykové tlačidlo
- 7** Odložený start dotykové tlačidlo
- 8** Upozornění po skončení dotykové tlačidlo
- 9** Tichý dotykové tlačidlo

- 10** Reverse Plus dotykové tlačidlo
- 11** Osvěžení dotykové tlačidlo
- 12** Tlačidlo Zap./Vyp.







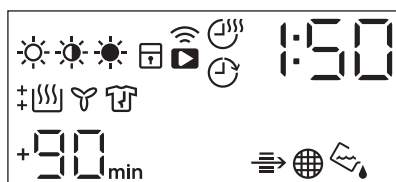





Prstom sa dotknite dotykových tlačidiel v oblasti so symbolom alebo názvom funkcie. Ovládací panel neobsluhujte v rukaviaciach. Uistite sa, že je ovládací panel vždy čistý a suchý.

### 5.1 Displej



| Symbol na displeji | Opis symbolu   |
|--------------------|--|
|                    | voliteľná funkcia sušenia bielize: suchá na žehlenie, suchá na uloženie, extra suchá |
|                    | funkcia Čas sušenia zap  |



| Symbol na displeji   | Opis symbolu  |
|--|---|
|  | voľiteľná funkcia odloženého štartu je zapnutá                                |
|  | ukazovateľ: <i>Pripojenie Wi-Fi</i>   |
|  | funkcia Spustenie na diaľku zap   |
|  | ukazovateľ: <i>skontrolujte výmenník tepla</i>                                |
|  | ukazovateľ: <i>vyčistite filter</i>   |
|  | ukazovateľ: <i>vypustíte nádobu na vodu</i>                                   |
|  | detská poistka zapnutá  |
|  | nesprávna voľba   |
|  | ukazovateľ: <i>fáza sušenia</i>   |
|  | ukazovateľ: <i>fáza chladenia</i>   |
|  | indikátor: <i>fáza proti pokrčeniu</i>  |
| 1 : 50   | trvanie programu  |
| +30 <sub>min.</sub> , +60 <sub>min.</sub> , +90 <sub>min.</sub> , +2h            | predĺženie predvolenej fázy proti pokrčeniu: +30 min, +60 min, +90 min, +2 h) |
| : 10 - 2 : 00  | voľba času sušenia (10 min – 2 h)   |
| 1h - 20h   | voľba posunutého štartu (1 h – 20 h)  |

## 6. NASTAVENIE WIFI PRIPOJENIA

Táto kapitola popisuje ako pripojiť inteligentný spotrebič k WiFi sieti a prepojiť ho s mobilným zariadením.

Pomocou tejto funkcie môžete prijímať oznámenia, monitorovať a ovládať sušičku z mobilných zariadení.

Funkcia WiFi je pri pôvodnom nastavení z výroby vypnutá.

Na pripojenie spotrebiča a využívanie širokého radu funkcií a služieb potrebujete:

- Domácu bezdrôtovú sieť so zapnutým internetovým pripojením.
- Mobilné zariadenie pripojené k bezdrôtovej sieti.

|                   |                                    |
|-------------------|------------------------------------|
| <b>Frekvencia</b> | 2,412 - 2,472 GHz pre Európsky trh |
| <b>Protokol</b>   | IEEE 802.11b/g/n                   |
| <b>Max. výkon</b> | <20 dBm                            |
| <b>Šifrovanie</b> | WPA, WPA2, WPA3                    |

## 6.1 QR kód na typovom štítku

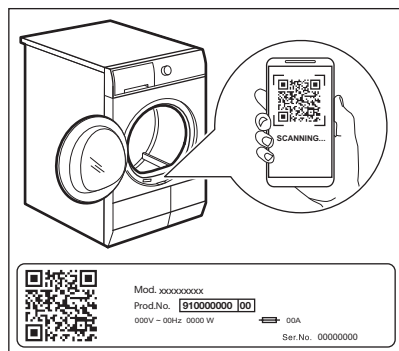

### QR kód je možné použiť dvoma spôsobmi:

- Naskenujte QR kód pomocou zabudovanej aplikácie kamery a stiahnite si našu aplikáciu z obchodu s aplikáciami vo svojom inteligentnom zariadení, a postupujte podľa požadovaných krokov.
- Spárovaním inteligentného zariadenia so spotrebičom sa zjednoduší tento proces. Naskenujte QR kód so snímačom QR kódov zabudovaným v našej aplikácii.

## 6.2 Inštalácia aplikácie

Keď pripájate sušičku k aplikácii, stojte s inteligentným zariadením (telefónom) blízko sušičky.

Uistite sa, že je vaše inteligentné zariadenie pripojené k bezdrôtovej sieti.

1. Prejdite do App Store vo svojom inteligentnom zariadení alebo naskenujte QR kód (*pozri kapitolu "QR kód na typovom štítku"*).
2. Stiahnite a nainštalujte našu aplikáciu.
3. Uistite sa, že ste na sušičke spustili Wi-Fi pripojenie. V opačnom prípade prejdite na časť nižšie.
4. Spustíte aplikáciu. Zadajte krajinu a jazyk a prihláste sa svojou e-mailovou adresou a heslom. Ak nemáte účet, vytvorte si nový podľa pokynov v našej aplikácii.

## 6.3 Konfigurovanie bezdrôtového pripojenia sušičky

Do inteligentného zariadenia si stiahnite a nainštalujte našu aplikáciu.

1. V aplikácii ťuknite na položku Pridať spotrebič a podľa pokynov v aplikácii pripojte spotrebič.
2. Podržte stlačené tlačidlo Zap./Vyp. niekoľko sekúnd, aby sa zapol spotrebič.
3. Zvoľte program otočením ovládača programov.
4. Súčasne stlačte a podržte tlačidlá **Čas sušení** a **Odložený start** na 3 sekundy, kým nezaznie „kliknutie“.

Text sa zobrazí približne na 5 sekúnd

a ikona začne blikať a spustí sa bezdrôtový modul. Môže trvať približne 10 sekúnd, kým bude pripravený. Keď je bezdrôtový modul pripravený, zobrazí sa text (**Prístupový bod**), ktorý vás informuje, že prístupový bod bude otvorený približne 5 minút.

5. Nakonfigurujte aplikáciu v inteligentnom zariadení.
6. Ak je nakonfigurované pripojenie, symbol (**Prístupový bod**) je vypnutý a ikona prestane blikať a bude nepretržite svietiť, čím sa potvrdí, že konfigurácia bola úspešná.



Vždy keď zapnete spotrebič, trvá mu 10 sekúnd kým sa automaticky pripojí k sieti. Keď ukazovateľ prestane blikať, pripojenie je pripravené.

**Ak chcete vypnúť bezdrôtové pripojenie,** stlačte a podržte tlačidlá **Čas sušení** a **Odložený start** na 3 sekúnd kým nezaznie prvý zvukový signál: **OFF** sa zobrazí na displeji.



Ak spotrebič vypnete a opäť zapnete, bezdrôtové pripojenie sa automaticky vypne.

**Ak chcete odstrániť bezdrôtové poverenia,** stlačte a podržte tlačidlá **Čas sušení** a **Odložený start** na 10 sekúnd kým nezaznie druhý zvukový signál: **— — —** sa zobrazí na displeji.

## 6.4 Spustenie na diaľku



Naša aplikácia vám umožňuje starať sa o vašu bielizeň pomocou mobilného zariadenia.

Obsahuje veľké množstvo programov, užitočné funkcie a produktové informácie dokonale prispôsobené spotrebiču.

Pomocou aplikácie môžete zvoliť programy už dostupné z ovládacieho panela spotrebiča, a navyše odblokovať programy dostupné iba z mobilného zariadenia.



Dodatočné programy sa môžu časom zmeniť spolu s novými verziami aplikácie. Ide o personalizovanú starostlivosť o bielizeň – všetko z vášho mobilného zariadenia.

Po nainštalovaní aplikácie a dokončení bezdrôtového pripojenia môžete spustiť a zastaviť program sušenia na diaľku aktívaním spustenia na diaľku.



Ovládanie na diaľku sa automaticky zapne keď stlačíte tlačidlo **Start/Pauza** na spustenie programu, ale môžete tiež spustiť program sušenia na diaľku

### Aktivácia spustenia na diaľku

1. Dotknite sa tlačidla **Odložený start**  a na displeji sa zobrazí ukazovateľ .
2. Stlačením tlačidla **Start/Pauza** zapnete spustenie na diaľku.

Na displeji sa zobrazia ukazovatele . Teraz môžete program spustiť na diaľku.

### Deaktivovať spustenie na diaľku

Stlačte tlačidlo **Odložený start**  a potvrďte stlačením tlačidla **Start/Pauza**.

Ikona  je zhasnutá a spustenie na diaľku je deaktivované.



Ak sú dvierka otvorené, režim **spustenia na diaľku** je vypnutý.



Poloha Reset  deaktivuje spustenie na diaľku.

## 6.5 Bezdrôtová aktualizácia

### **VAROVANIE!**

Počas aktualizácie dôrazne odporúčame spotrebič nevypínať ani neodpájať z elektrickej siete.

Aplikácia môže navrhnúť aktualizáciu na stiahnutie nových funkcií.

Aktualizácia je akceptovaná iba cez aplikáciu.

Ak je spustený program, aplikácia oznámi, že aktualizácia prebehne po skončení programu.

Počas aktualizácie sa na displeji spotrebiča zobrazí .

Spotrebič budete môcť znova používať po dokončení aktualizácie bez oznámenia o úspešnej aktualizácii.

Ak sa vyskytne chyba, na displeji spotrebiča sa zobrazí symbol . Stlačením ľubovoľného tlačidla alebo otočením ovládača sa vráťte na normálne používanie.

## 7. PROGRAMY

### 7.1 Naša aplikácia a dodatočné skryté programy

Naša aplikácia vám ponúka **široký výber dodatočných skrytých programov**. Pripojte spotrebič k našej aplikácii a budete si môcť vybrať program, ktorý najviac vyhovuje vašim potrebám.





Názvy programov sa môžu zmeniť bez predchádzajúceho upozornenia v závislosti od požiadaviek trhu. Aplikácia vám poskytne úplný popis každého programu.







Tréningové oblečenie  
Futbal/Rugby  
Príkryvka  
Záclony

Uteráky  
Odstránenie chlpcov  
Antialergický  
Jeans

Det'ské oblečenie  
Bežná bielizeň  
Stojan na sušenie

## 7.2 Tabuľka programov

| Program   | Náplň <sup>1)</sup> | Vlastnosti / Typ odevu <sup>2)</sup>  |
|---|---------------------|---|
| Eco <sup>3)4)</sup>   | 8,0 kg              | Program vhodný na sušenie vlhkej bavlnenej bielizne a ide o najúčinnjší program na sušenie vlhkej bavlnenej bielizne, pokiaľ ide o spotrebu elektrickej energie. Úroveň vysušenia nie je nastaviteľná a je predvolene nastavená na K uložení/pripravená na uskladnenie. / ☺☺  |
| MixCare   | 6,0 kg              | Určené na bežné sušenie pri praní bez triedenia. Rovnomerne vysuší oblečenie vyrobené z bavlny, zmesi bavlny a syntetiky a zo syntetiky. / ☺☺☺☺   |
| Bavlna  | 8,0 kg              | Program na biele a farebné bavlnené tkaniny. Predvolené nastavenie zabezpečuje úroveň sušenia bielizne pripravenej na uloženie. / ☺☺  |
| Syntetika   | 4,0 kg              | Zmesové odevy obsahujúce prevažne syntetické vlákna, napríklad polyester, polyamid atď. / ☺☺☺☺  |
| Jemné prádlo  | 2,0 kg              | Odporúča sa na bežné jemné tkaniny, ako je viskóza, umelý hodváb, akryl a ich zmesi. / ☺☺☺☺   |
| Vlna       | 1,0 kg              | Jemne vysuší vlnené odevy určené na pranie v práčke a v rukách. Keď sa program skončí, ihneď vyberte bielizeň.  |
| Hedvábí    | 0,5 kg              | Zachováva tvar jemného hodvábného oblečenia určeného na pranie v práčke aj v rukách, pričom zabraňuje pokrčeniu vďaka použitiu jemného teplého vzduchu a miernych pohybov. / ☺☺☺☺   |
| Snadné žehlení  | 2,0 kg              | Zabraňuje krčneniu pri praní malého množstva odevov z bavlny, syntetických alebo zmesových tkanín na jednoduché žehlenie. Ponúka dve úrovne sušenia: úroveň Žehlička ponechá odevy mierne vlhké na žehlenie alebo zavesenie, zatiaľ čo úroveň Skriňa ich vysuší úplne. / ☺☺☺☺ |
| Sportovni oblečeni  | 4,0 kg              | Suší bežné športové odevy vyrobené zo syntetických vlákien vrátane polyesteru, elastánových zmesí a polyamidu. / ☺☺☺☺   |
| Outdoor  | 2,0 kg              | Zachováva funkčnosť outdoorových tkanín vyrobených z technického textilu a obnovuje vodotesnosť nepremokavých bünd a odolných bünd s odnímateľnou podšívkou (ktoré sú vhodné na sušenie v sušičke). / ☺☺☺☺  |

| Program   | Náplň 1) | Vlastnosti / Typ odevu <sup>2)</sup>   |
|---|----------|--|
| Hygiena  | 5,0 kg   | Vysuší a dezinfikuje vaše odevy a inú bielizeň, pričom zachová teplotu nad 60 °C a odstráni 99,9 % baktérií a vírusov <sup>5)</sup> .<br>Poznámka: Tento cyklus by sa mal používať iba pre vlhkú bielizeň. Nevhodné pre jemnú bielizeň.                          |
| Ložní prádlo XL   | 4,5 kg   | Vysuší až tri súpravy posteľnej bielizne súčasne. Chráni veľké kusy bielizne pred skrútením a zamotaním, aby bola všetka posteľná bielizeň rovnako suchá bez mokrych miest.    |

1) Maximálna hmotnosť sa vzťahuje k hmotnosti suchých vecí.

2) Význam symbolov na štítkoch nájdete v kapitole *RADY A TIPY: Príprava bielizne*.

3) Toto je referenčný program použitý na posúdenie súladu s európskymi nariadeniami o ekodizajne a energetikom označovaní: nariadení (EÚ) 2023/2533 a nariadení (EÚ) 2023/2534. Tento program dokáže vysušiť bavlnenú bielizeň od počiatočného obsahu vlhkosti náplne 60 % až po cieľový konečný obsah vlhkosti náplne o 0 %.

4) Ekologický program je ekvivalentný programu „ Bavlna Eco“, čo je „štandardný program na bavlnu“ podľa Nariadenia Komisie (EÚ) č. 392/2012. Je vhodný na sušenie bežnej vlhkej bavlnenej bielizne.

5) Testované na *Escherichia coli*, *Candida albicans* a bakteriofág MS2. Samostatný test vykonaný spoločnosťou Swissatest Testmaterialien AG v roku 2021 (správa o teste č. 20212038).

## Woolmark Premium Wool Care – zelená



Cyklus sušenia vlny tohto spotrebiča bol testovaný a schválený spoločnosťou The Woolmark Company. Cyklus je vhodný na sušenie vlnených odevov označených symbolom „ručné pranie“ za predpokladu, že odevy boli vyprané cyklom ručného prania, ktorý schválila spoločnosť Woolmark, a vysušené podľa pokynov výrobcu. M2407  
Symbol Woolmark je v mnohých krajinách certifikačnou obchodnou značkou.

## 8. VOLITEĽNÉ FUNKCIE



### 8.1 Extra proti zmačkaniu

Predlžuje fázu proti pokrčeniu o 30, 60, 90 minút alebo 2 hodiny na konci cyklu sušenia. Táto funkcia znižuje pokrčenie. Bielizeň sa môže vybrať počas fázy proti pokrčeniu.

### 8.2 Stupeň sušenia

Táto funkcia pomáha zlepšiť vysušenie bielizne. K dispozícii sú 3 funkcie:

-  Extra suché

-  K uložení
-  K žehlení

## Nastavenie cieľovej konečnej vlhkosti

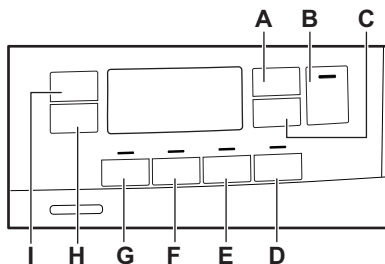

Môže to byť potrebné, pretože výsledky sušenia sú ovplyvnené mnohými podmienkami, napr. typom vody, napájacím napätím alebo teplotou prostredia a pod.

### AKO DOSIAHNUŤ DOKONALÉ SUŠENIE:

1. Pokúste sa upraviť nastavenia úrovne vysušenia (pozrite si časť *Úroveň vysušenia vyššie*).
2. Ak chcete dosiahnuť ešte intenzívnejšie vysušenie bielizne, môžete zmeniť predvolené nastavenie sušenia (pozrite nižšie). Toto nastavenie bude fungovať pri väčšine programov, okrem programov **Eco**, **Vlna**, **Přikrývka**, **Péřová bunda**, **Osvěžení** (ak sú na práčke dostupné).



Vždy, keď vstúpite do režimu „astavenie cieľovej konečnej vlhkosti“, sa predtým nastavená úroveň vlhkosti zmení na ďalšiu hodnotu (napr. predtým nastavená úroveň - 2 - sa zmení na - 1 -).

Zmena predvolenej hodnoty zostatkovej vlhkosti na cieľovú:

1. Spotrebič zapnete stlačením vypínača.
2. Pomocou voliča programov nastavte akýkoľvek program.
3. Počkajte približne 8 sekúnd.
4. Naraz stlačte a podržte tlačidlá (G) a (F).

Rozsvieti sa jeden z týchto ukazovateľov:

- - 0 - – maximálne suchá
- - 1 - – suchšia bielizeň
- - 2 - – štandardne suchá bielizeň

5. Opakovane stláčajte a podržte tlačidlá (G) a (F), až kým sa nerozsvieti ukazovateľ správnej úrovne.



Ak sa displej vráti do normálneho režimu (zobratí sa čas zvoleného programu z kroku 2) počas nastavovania cieľovej úrovne vlhkosti, opäť stlačte a podržte tlačidlá (G) a (F) na vstup do režimu „Nastavenie cieľovej konečnej vlhkosti“ (predtým nastavená cieľová úroveň vlhkosti sa zmení na ďalšiu hodnotu).

6. Ak chcete potvrdiť zvolenú cieľovú úroveň vlhkosti, počkajte 5 sekúnd a displej sa vráti do normálneho režimu.

| Úroveň sušenia                    | Symbol na displeji |
|-----------------------------------|--------------------|
| - 0 - – maximálne suchá           | + [SSS]            |
| - 1 - – suchšia bielizeň          | + [SSS]            |
| - 2 - – štandardne suchá bielizeň | [SSS]              |

## 8.3 Čas sušenia

Môžete nastaviť trvanie programu najmenej od 10 minút až do maximálne 2 hodín. Požadované trvanie by malo zodpovedať množstvu bielizne v spotrebiči.



Odporúčame vám nastaviť krátke trvanie pre malé množstvá bielizne alebo iba pre jeden kus bielizne.

### ODPORÚČANÉ DOBY SUŠENIA

|             |  |
|-------------|--|
| do 10 min   | iba horúci vzduch (bez ohrievača).   |
| 10 – 40 min | dodatočné sušenie na zlepšenie vysušenia po predchádzajúcom cykle sušenia.           |
| >40 min     | úplné vysušenie malých náplní bielizne do 4 kg, dobre odstređených (>1 200 ot./min). |

## 8.4 Čas sušení pri programe Vlna

Voliteľné funkcie vhodné pre program Vlna na úpravu konečnej úrovne vysušenia.

## 8.5 Osvěžení

Osvěžení textílií, ktoré ste mali odložené. Maximálna náplň nesmie prekročiť 1 kg.

## 8.6 Reverse Plus

Zvýšte frekvenciu spätného otáčania bubna, aby ste obmedzili skrúcanie a zapletenie kusov bielizne. Na zlepšenie rovnomernosti výsledkov sušenia a príspevie k zredukovaniu pokrčenia. Odporúčané pre veľké alebo dlhé predmety (napr. plachty, nohavice, dlhé šaty)

## 8.7 Tichý

Spotrebič je menej hlučný, ale nemá to vplyv na kvalitu sušenia. Spotrebič pracuje pomaly a cyklus trvá dlhšie.

## 8.9 Tabuľka s voliteľnými funkciami

## 8.8 Upozornění po skončení

Zbúčiak zaznie:

- na konci cyklu,
- začiatku a konci fázy proti pokrčeniu
- pri prerušení cyklu.

Funkcia zbúčiaka je štandardne vždy zapnutá. Pomocou tejto funkcie môžete zapnúť alebo vypnúť zvukové signály.



Voliteľnú funkciu Upozornění po skončení môžete zapnúť pri všetkých programoch.

| Programy 1)        | Stupeň sušení |   |   | Extra proti zmačkání | Osvěžení | Reverse Plus | Tichý | Čas sušení |
|--------------------|---------------|---|---|----------------------|----------|--------------|-------|------------|
|                    |               |   |   |                      |          |              |       |            |
| Eco                |               | ■ |   | ■                    |          |              |       |            |
| MixCare            | ■             | ■ |   | ■                    |          | ■            |       | ■          |
| Bavlna             | ■             | ■ | ■ | ■                    | ■        | ■            | ■     | ■          |
| Syntetika          | ■             | ■ | ■ | ■                    | ■        | ■            | ■     | ■          |
| Jemné prádlo       |               | ■ |   | ■                    |          |              |       |            |
| Vlna               |               |   |   |                      |          |              |       | ■ 2)       |
| Hedvábí            |               | ■ |   | ■                    |          |              |       |            |
| Snadné žehlení     |               | ■ | ■ | ■                    |          |              |       |            |
| Sportovní oblečení |               | ■ |   | ■                    |          |              |       |            |
| Outdoor            |               | ■ |   | ■                    |          |              |       |            |
| Hygiena            | ■             |   |   | ■                    |          |              |       |            |

| Programy <sup>1)</sup> | Stupeň sušení | Extra proti zmačkání | Osvěžení | Reverse Plus | Tichý | Čas sušení |
|------------------------|---------------|----------------------|----------|--------------|-------|------------|
|                        | ☀ ☀ ☀         |                      |          |              |       |            |
| Ložní prádlo XL        | ■ ■ ■         | ■                    |          | ■            |       | ■          |

1) K programu môžete nastaviť 1 alebo viac funkcií. Na ich aktiváciu alebo deaktiváciu stlačte príslušné dotykové tlačidlo.

2) Pozrite si kapitolu VOLITEĽNÉ FUNKCIE: Čas sušení (Čas sušenia) s programom Vlna

## 9. NASTAVENIA

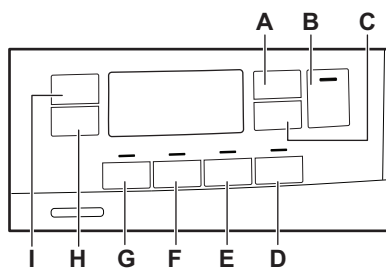

- A. Čas sušení dotykové tlačidlo
- B. Start/Pauza dotykové tlačidlo
- C. Odložený start dotykové tlačidlo
- D. Upozornění po skončení dotykové tlačidlo
- E. Tichý dotykové tlačidlo
- F. Reverse Plus dotykové tlačidlo
- G. Osvěžení dotykové tlačidlo
- H. Extra proti zmačkání dotykové tlačidlo
- I. Stupeň sušení dotykové tlačidlo

### 9.1 Funkcia detskej poistky

Táto voliteľná funkcia zabráni deťom hrať sa so spotrebičom počas prebiehajúceho programu. Dotykové tlačidlá sú zablokované.

Odblokované je iba tlačidlo Zap/Vyp.

Aktivovanie funkcie detskej poistky:

1. Stlačením tlačidla Zap/Vyp spotrebič zapnete.
2. Stlačte a niekoľko sekúnd podržte dotykové tlačidlo (D).

Ukazovateľ detskej poistky sa rozsvieti.



Počas prebiehajúceho programu je možné vypnúť funkciu detskej poistky. Stlačte a podržte rovnaké dotykové tlačidlo, až kým nezhasne ukazovateľ detskej poistky. Funkcia detskej poistky nie je k dispozícii prvých osem sekúnd po zapnutí spotrebiča.

### 9.2 Ukazovateľ nádoby na vodu

Ukazovateľ nádoby na vodu je po dodaní spotrebiča zapnutý. Rozsvieti sa po skončení programu, alebo keď je potrebné vyprázdiť nádobu na vodu.



Ak je namontovaná odtoková súprava (dodatčné príslušenstvo), spotrebič automaticky vypustí vodu z nádoby na vodu. V tomto prípade odporúčame, aby ste vypli ukazovateľ nádoby na vodu.

Vypnutie ukazovateľa nádoby na vodu:

1. Spotrebič zapnete stlačením vypínača.
2. Počkáajte približne 8 sekúnd.
3. Naraz stlačte a podržte tlačidlá (H) a (I). Na displeji sa zobrazí „Off“ a ukazovateľ nádoby na vodu sa deaktivuje. Po 5 sekundách sa displej vráti do normálneho režimu.



Ak chcete znovu aktivovať ukazovateľ nádoby na vodu, zopakujte vyššie uvedený postup. Na displeji sa zobrazí „On“ a ukazovateľ nádoby na vodu sa aktivuje.

### 9.3 Počítadlo prevádzkových hodín

Táto funkcia umožňuje zobraziť celkový čas prevádzky spotrebiča v hodinách, ktorý sa počíta od momentu jeho prvého zapnutia. Zobrazuje sa skutočný prevádzkový čas cyklov (nezahŕňa pauzy alebo odložený štart).

Ak chcete zobraziť túto hodnotu, postupujte nasledovne:

1. Spotrebič zapnite stlačením tlačidla **Zap./Vyp.**
2. Stlačte a niekoľko sekúnd podržte tlačidlá **G** a **E**.
3. Po 3 sekundách sa na displeji zobrazí celkový počet hodín prevádzky spotrebiča: napr. ak je doba prevádzky **1276** hodín, na displeji sa zobrazí text **Hr** na 2 sekundy a potom **12** na 2 sekundy, po čom sa zobrazí **76**. Táto hodnota sa zobrazuje s postupnosťou dvoch číslíc naraz: prvé dve číslice označujú tisícky a

stovky, druhé dve číslice označujú desiatky a jednotky.

Ak chcete ukončiť tento režim, stlačte ľubovoľné tlačidlo, otočte ovládač programov alebo vypnite spotrebič.

### 9.4 Pôvodné továrenské nastavenia

Táto funkcia umožňuje obnoviť pôvodné výrobné nastavenia. Uložené voľiteľné funkcie a pracovné režimy sa obnovia. Z pamäte spotrebiča sa odstráni aj poverenia siete Wi-Fi a obnovia sa prispôsobené nastavenia programu.

Ak chcete túto voľiteľnú funkciu **zapnúť**, postupujte podľa nasledujúcich krokov:

1. Spotrebič zapnite stlačením tlačidla **Zap./Vyp.**
2. Počakajte približne 8 sekúnd.
3. Stlačte a niekoľko sekúnd podržte tlačidlá **F** a **E**.
4. Spotrebič potvrdí operáciu zobrazením  
- - -.



Ak tento postup nefunguje (z dôvodu uplynutia časového limitu alebo nesprávnej kombinácie tlačidiel), vypnite spotrebič a zopakujte postup od začiatku.

## 10. PRED PRVÝM POUŽITÍM



Pri prvom zapnutí sušičky sa automaticky odstráni držiaky na zadnej strane bubna. Môžete začuť hluk.

### Uvoľnenie držiakov na zadnej strane bubna:

1. Spotrebič zapnite.
  2. Nastavte ľubovoľný program.
  3. Stlačte tlačidlo **Štart/Prestávka**.
- Bubon sa začne otáčať. Držiaky na zadnej strane bubna sa automaticky uvoľnia.

### Skôr ako použijete spotrebič na sušenie bielizne:

- Vyčistite bubon sušičky vlhkou handričkou.

- Spustíte 1-hodinový program s vlhkou bielizňou.



Na začiatku cyklu sušenia (prvých 3 až 5 min.) môže byť úroveň hlučnosti mierne vyššia. Dôvodom je nábeh kompresora. Je to bežné pre spotrebiče vybavené kompresorom, ako sú chladničky a mrazničky.

### 10.1 Nezvyčajný zápach

Spotrebič je netesno zabalený.

Po rozbalení výrobku môžete cítiť nezvyčajný zápach. Je to normálne pre úplne nový výrobky.

Spotrebič je vyrobený z rôznych druhov materiálu, ktoré môžu spolu vytvoriť nezvyčajný zápach.

Počas používania spotrebiča, po niekoľkých cykloch sušenia nezvyčajný zápach postupne zmizne.

## 10.2 Zvuky



V rôzne časy počas cyklu sušenia môžu zaznieť rôzne zvuky. Ide o úplne normálne prevádzkové zvuky.

### Pracujúci kompresor.

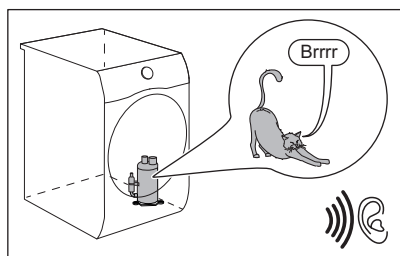

### Otáčajúci sa bubon.

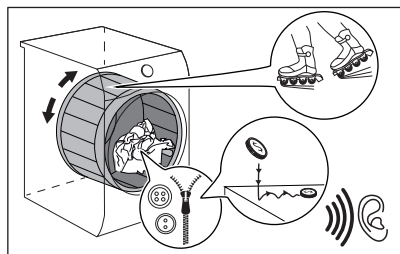

### Pracujúce ventilátory.

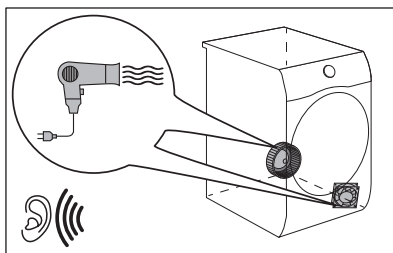

### Pracujúce čerpadlo a presun kondenzácie do nádrže.

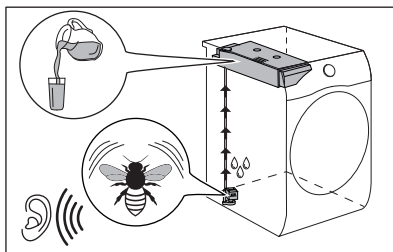

## 11. KAŽDODENNÉ POUŽÍVANIE

### 11.1 Spustíte program bez posunutého štartu

1. Pripravte bielizeň a naložte spotrebič.

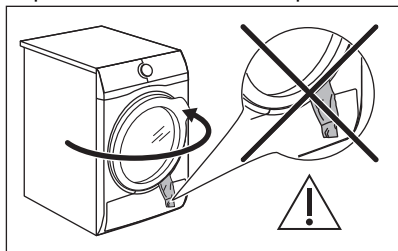

#### **! UPOZORNENIE!**

Dbajte na to, aby sa pri zatváraní dvierok nezachytila bielizeň medzi dvierka spotrebiča a gumené tesnenie.

2. Spotrebič zapnete stlačením vypínača.
3. Nastavte správny program a voliteľné funkcie pre daný typ náplne.

Na displeji sa zobrazí trvanie programu.



Skutočný čas sušenia závisí od druhu náplne (množstvo a zloženie), izbovej teploty a vlhkosti bielizne po fáze sušenia odstreďovaním.

4. Stlačte tlačidlo Start/Pauza. Program sa spustí.

### 11.2 Spustenie programu s odloženým štartom

1. Nastavte správny program a voliteľné funkcie pre daný typ náplne.
2. Opakovane stláčajte tlačidlo odloženého štartu, až kým sa na displeji nezobrazí požadovaná doba odloženia.



Spustenie programu môžete odložiť o minimálne 1 hodinu až po maximálne 20 hodín.

3. Stlačte tlačidlo Start/Pauza. Na displeji sa zobrazí odpočítavanie odloženého štartu.

Keď sa odpočítavanie ukončí, program sa spustí.

### 11.3 Zmena programu

1. Stlačením tlačidla Zap./Vyp. spotrebič vypnite
2. Stlačením tlačidla Zap./Vyp. spotrebič zapnite.
3. Nastavte program.

Alternatívne:

1. Otočte volič do polohy ● „Reset“.
2. Počkajte 1 sekundu. Na displeji sa zobrazí symbol — — —.
3. Nastavte program.

### 11.4 Na konci programu

Keď sa program skončí:

- Zaznie prerušovaný zvukový signál.
- Na displeji sa zobrazí : .
- Ukazovateľ je zapnutý.
- Môžu sa rozsvietiť ukazovatele filtra a nádržky.
- Rozsvieti sa ukazovateľ Start/Pauza. Spotrebič bude pokračovať v činnosti fázou proti pokrčeniu po dobu približne ďalších 30 minút alebo dlhšie, ak bola nastavená funkcia Extra proti zmačkaniu (pozrite si kapitolu *Voliteľná funkcia – Extra proti zmačkaniu*).

Fáza proti pokrčeniu znižuje pokrčenie.

Bielizeň môžete zo spotrebiča vybrať ešte pred dokončením fázy proti pokrčeniu. V záujme dosiahnutia lepších výsledkov vám odporúčame, aby ste bielizeň vybrali až tesne pred dokončením fázy.

Po dokončení fázy proti pokrčeniu:

- Na displeji je ešte stále zobrazené : .
- Ukazovateľ je vypnutý.
- Ukazovatele filtra a nádržky zostanú svietiť.
- Indikátor Start/Pauza zhasne.

1. Stlačením tlačidla Zap./vyp. vypnite spotrebič.
2. Otvorte dvierka spotrebiča.
3. Vyberte bielizeň.
4. Zatvorte dvierka spotrebiča.

Možné príčiny neuspokojivých výsledkov sušenia:

- Nevhodné nastavenie predvolenej úrovne vysušenia. Pozrite si kapitolu *VOLITEĽNÉ FUNKCIE: Úroveň vysušenia – Úprava cieľovej konečnej vlhkosti*
- Izbová teplota je príliš nízka alebo príliš vysoká. Optimálna izbová teplota je medzi 18-25 °C.



**Po skončení programu vždy vyčistite filter a vyprázdňte nádobu na vodu.**



Po každom cykle nechajte dvierka mierne otvorené, aby ste predišli vlhkosti.

## 11.5 Úsporný režim

Táto funkcia automaticky vypne spotrebič, aby sa znížila spotreba energie:

- Po 5 minútach, ak nespustíte program.
- Po 5 minútach od skončenia programu alebo fázy proti pokrčeniu.



Čas sa skráti na 30 sekúnd ak volič ukazuje na polohu ● „Reset“.



Keď sa spotrebič prepne do režimu nízkeho výkonu, displej a ikony zhasnú. Funkciu môžete znovu zapnúť stlačením tlačidla Zap./vyp.



Ak je zapnutá sieť Wi-Fi a aktivované diaľkové ovládanie, ikona spustenia na diaľku zostane svietiť aj vtedy, keď spotrebič prejde do úsporného režimu.

## 12. TIPY A RADY

### 12.1 Príprava bielizne



Naplnenie bubna až po maximálnu kapacitu uvedenú pre príslušné programy prispieje k úspore energie.



Oblečenie je po pracom cykle veľmi často zmiešané a zamotané. Sušenie zmiešaného a zamotaného oblečenia je neefektívne. Na zabezpečenie správneho prúdenia vzduchu a rovnomerného vysušenia sa odporúča každý kus oblečenia potriať a vložiť do sušičky samostatne.





Na zabezpečenie správneho procesu sušenia:

- Zatvorte zipsy.

- Zapnite gombíky/zipsy posteľnej bielizne.
- Šnúrky ani stuhý (napr. stuhý na zástere) nesušte voľné. Pred spustením programu ich zaviažte.
- Z vreciek vyberte všetky predmety.
- Obráťte naruby kusy bielizne s vnútornou vrstvou z bavlny. Bavlnená vrstva musí smerovať von.
- Vždy nastavte program vhodný pre druh bielizne.
- Nedávajte spolu svetlé a tmavé farby.
- Aby ste obmedzili zrazenie, použite vhodný program na bavlnu, džínsovinu a pletené odevy.
- Neprekračujte maximálnu dávku uvedenú v kapitole o programoch alebo zobrazenú na displeji.
- Sušte iba bielizeň vhodnú na sušenie v sušičke. Pozrite si štítok na bielizni.
- Nesušte spolu veľké a malé kusy bielizne. Malé kusy bielizne sa môžu zachytiť vnútri veľkých kusov a zostať mokré.

- Pred vložením do sušičky potraсте veľkými kusmi oblečenia, tkaninami. Zabráňte tak

vlhkým miestam vnútri tkaniny po cykle sušenia.

| Štítok na bielzni   | Popis  |
|---|--|
|  | Bielizeň je vhodná na sušenie v sušičke.                           |
|  | Bielizeň je vhodná na sušenie v sušičke pri vyšších teplotách.     |
|  | Bielizeň je vhodná na sušenie v sušičke iba pri nízkych teplotách. |
|  | Bielizeň nie je vhodná na sušenie v sušičke.                       |



## 13. OŠETROVANIE A ČISTENIE

### 13.1 Harmonogram periodického čistenia

Periodické čistenie pomáha predĺžiť životnosť vášho spotrebiča.

Ak spotrebič nebudete dlhší čas používať, odpojte ho z elektrickej siete.

Indikatívny harmonogram periodického čistenia:

|                                      |  |
|--------------------------------------|--|
| Čistenie filtra                      | Keď bliká ukazovateľ  |
| Vypustite nádržku na vodu            | Keď bliká ukazovateľ  |
| Vyčistite výmenník tepla.            | Keď bliká ukazovateľ  |
| Vyčistite bubon                      | Každé dva mesiace  |
| Vyčistite ovládací panel a kryty     | Každé dva mesiace  |
| Vyčistite otvory na prúdenie vzduchu | Každé dva mesiace  |

Nasledovné odseky vysvetľujú spôsob čistenia každého dielu.

### 13.2 Odstránenie cudzích predmetov



Pred spustením cyklu sušenia sa uistite, že sú vrecká prázdne a všetky voľné prvky sú uviazané. Pozrite si časť „Príprava bielizne“.

Odstráňte všetky cudzie predmety, ktoré sa môžu nachádzať v bubne po skončení cyklu sušenia (napr. kovové sponky, gombíky, mince a pod.).

### 13.3 Čistenie filtra

Na konci každého cyklu sa rozsvieti ukazovateľ filtra  a vtedy je potrebné vyčistiť filter.



Filter zozbiera vlákna počas cyklu sušenia.



Na dosiahnutie optimálnej účinnosti sušenia treba filter pravidelne čistiť. Zanesený filter predlžuje cyklus sušenia a v dôsledku toho sa zvyšuje spotreba energie.

Filter čistite ručne. V prípade potreby použite vysávač.

### UPOZORNENIE!

Pri čistení filtrov by ste mali vlákna vyhodiť do koša na odpady a nespľachovať ich do umývadla, aby sa predišlo šíreniu mikroplastov v kanalizačnom systéme.

1. Otvorte dverka. Potiahnite filter nahor.

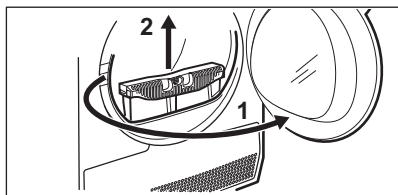

2. Stlačením príchytiky otvorte filter.

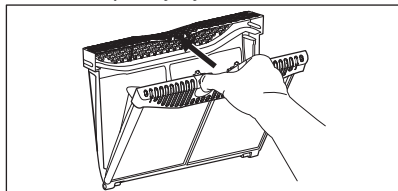

3. Vlákna z oboch vnútorných častí filtra zhrňte rukou.

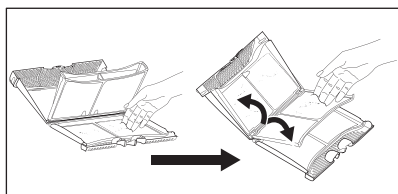

Vlákna vyhodte do nádoby na odpady.

4. V prípade potreby vyčistite filter vysávačom. Zatvorte filter.
5. V prípade potreby odstráňte vlákna z filtrového lôžka a tesnenia. Môžete použiť vysávač. Filter vložte späť do vnútra filtrového lôžka.

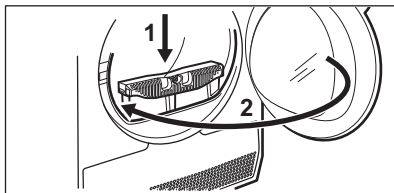
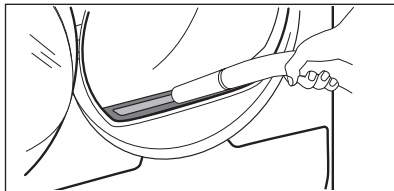

## 13.4 Vypustenie nádržky na vodu

Nádržku na skondenzovanú vodu vyprázdňte po každom cykle sušenia.

Ak je nádržka na skondenzovanú vodu plná, program sa automaticky zastaví. Na displeji sa rozsvieti symbol nádržky na vodu , vtedy je potrebné vypustiť nádržku na vodu.

Vypustenie nádržky na vodu:

1. Nádržku na vodu vytiahnite a držte ju vo vodorovnej polohe.

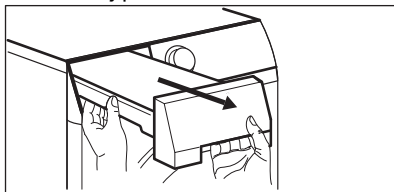

2. Vytiahnite plastovú prípojku a vodu vypustite do umývadla alebo inej nádoby.

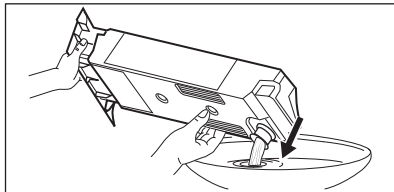

3. Plastovú prípojku zatlačte naspäť a nádržku na vodu vráťte na svoje miesto.

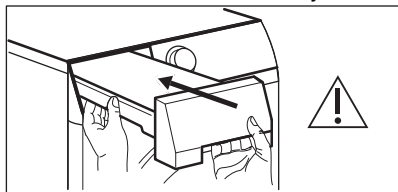

4. Ak chcete pokračovať v programe, stlačte tlačidlo Start/Prestávka.

### 13.5 Čistenie kondenzátora

Ak na displeji blíkajú symbol kondenzátora

, skontrolujte kondenzátor a jeho priehradku. V prípade znečistenia ich vyčistite. Kontrolu vykonajte minimálne každých 6 mesiacov.

#### **VAROVANIE!**

Kovového povrchu sa nedotýkajte holými rukami. Riziko poranenia. Používajte ochranné rukavice. Čistite opatrne, aby ste nepoškodili kovový povrch.

#### **VAROVANIE!**

Na odstránenie vlákien z kondenzátora nepoužívajte vysávač s tvrdým nástavcom, mohlo by dôjsť k poškodeniu rebier kondenzátora, čo by viedlo k nižšiemu výkonu spotrebiča a dlhšiemu sušeniu.

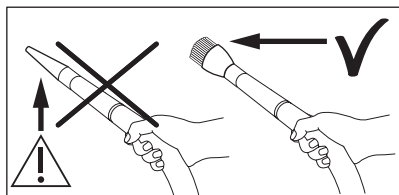

Kontrola:

1. Otvorte dverka. Potiahnite filter nahor.

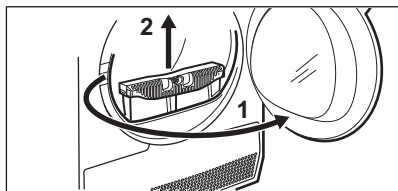

2. Otvorte kryt kondenzátora.

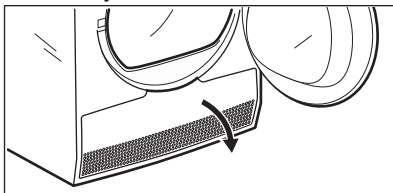

3. Otočením páčiek odblokujte veko kondenzátora a spustíte veko kondenzátora nadol.

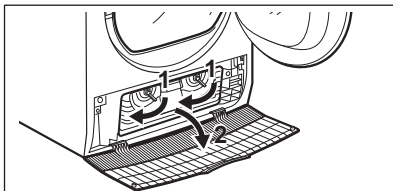

4. V prípade potreby odstráňte z kondenzátora a jeho priehradky nahromadené textilné vlákna. Môžete použiť vysávač s kefou.

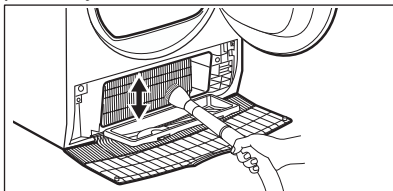

5. Zatvorte veko kondenzátora.

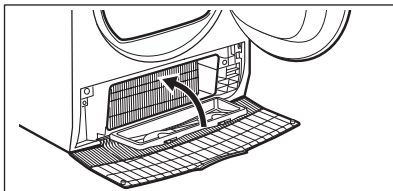

6. Páčky otáčajte, kým počutelia nezapadnú do svojej polohy.

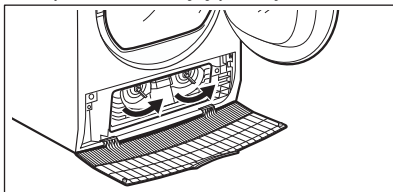

## 7. Umiestnite filter späť.

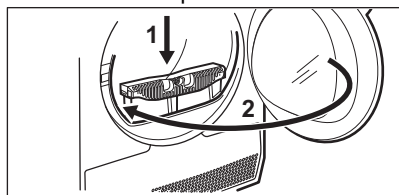

## 13.6 Čistenie bubna

### ⚠ VAROVANIE!

Pred čistením spotrebič odpojte od elektrickej siete.

Na čistenie vnútra bubna a filtrov bubna použite štandardný neutrálny mydlový saponát. Vyčistený povrch vysušte mäkkou handričkou.

### ⚠ UPOZORNENIE!

Na čistenie bubna nepoužívajte abrazívne materiály ani oceľové drôtenky.

## 13.7 Čistenie ovládacieho panela a krytu

Na čistenie ovládacieho panela a krytu používajte štandardný neutrálny mydlový saponát.

Umývajte navlhčenou handričkou. Vyčistený povrch vysušte mäkkou handričkou.

### ⚠ UPOZORNENIE!

Nepoužívajte čistiace prostriedky na nábytok ani prostriedky, ktoré môžu spôsobiť koróziu.

## 13.8 Čistenie otvorov na prúdenie vzduchu

Pomocou vysávača odstráňte z otvorov na prúdenie vzduchu vlákna.

## 14. RIEŠENIE PROBLÉMOV

### ⚠ VAROVANIE!

Pozrite si kapitoly ohľadne bezpečnosti.

### 14.1 Chybové kódy

Spotrebič sa nespustí alebo sa zastaví počas prevádzky.

Najprv skúste nájsť riešenie problému (pozrite si tabuľku). Ak problém pretrváva, obráťte sa na autorizované servisné stredisko.

### ⚠ VAROVANIE!

Pred akoukoľvek kontrolou spotrebič odpojte z elektrickej siete.

**V prípade veľkých problémov zaznie zvukový signál, na displeji sa zobrazí chybový kód a tlačidlo Start/Pauza môže nepretržite blikať:**

| Chybové kódy | Možná príčina  | Náprava   |
|--------------|--|---|
| E50          | Preťaženie motoru spotrebiča.<br>Príliš veľa bielizne alebo bielizeň zacytená v bubne. | Program sa nedokončil. Z bubna vyberte bielizeň, nastavte program a reštartujte cyklus. |

| <b>Chybové kódy</b>         | <b>Možná příčina</b>   | <b>Náprava</b>  |
|-----------------------------|--|---|
| <b>E90</b> alebo <b>E91</b> | Vnútorné zlyhanie. Elektronické prvky spotrebiča nekomunikujú. | Program sa neskončil správne alebo sa spotrebič zastavil príliš skoro. Spotrebič vypnite a znovu zapnite. Ak sa opäť zobrazí chybový kód, obráťte sa na autorizované servisné stredisko.  |
| <b>EHO</b>                  | Elektrické napájanie je nestabilné.                            | Keď sa na displeji zobrazí <b>EHO</b> , počkajte, kým nebude stabilné sieťové napájanie a potom stlačte tlačidlo Start. Ak spotrebič prerušil cyklus bez oznámenia, stlačte tlačidlo spustenia cyklu. Ak sa znovu zobrazí upozornenie, skontrolujte napájací kábel/ celistvosť zásuvky alebo sieťového napájania. |

Ak sa na displeji zobrazia iné poruchové kódy, vypnite a zapnite spotrebič. Ak problém pretrváva, obráťte sa na autorizované servisné stredisko.

V prípade iného problému so sušičkou si pozrite tabuľku nižšie, kde pravdepodobne nájdete vhodné riešenia.

## 14.2 Riešenie problémov

| <b>Problém</b>  | <b>Možné riešenie</b>  |
|---|--|
| Spotrebič nie je možné zapnúť.  | Skontrolujte, či je sieťová zástrčka pripojená k sieťovej zásuvke.<br>Skontrolujte poistku v skrinke s poistkami (domáca sieť).  |
| Program sa nespustí.  | Stlačte tlačidlo Start/Pauza.<br>Skontrolujte, či sú dvierka spotrebiča zatvorené.   |
| Dvierka spotrebiča sa nezatvárajú.  | Uistite sa, že je správne nainštalovaný vzduchový filter.<br>Uistite sa, že sa bielizeň nezachytila medzi dvierka spotrebiča a gumené tesnenie.  |
| Spotrebič sa počas chodu zastavil   | Uistite sa, že je nádržka na vodu prázdna. Opätovným stlačením tlačidla Start/Pauza znova spustíte program.<br>Náplň je príliš malá, pridajte náplň alebo použite program Časované sušenie.  |
| Cyklus trvá príliš dlho alebo je výsledok sušenia neuspokojivý. <sup>1)</sup> | Uistite sa, že hmotnosť bielizne je vhodná pre dĺžku trvania daného programu.<br>Skontrolujte, či sú filtre čisté.<br>Bielizeň je príliš mokrá. Bielizeň znova odstredte v práčke.<br>Uistite sa, že je izbová teplota vyššia ako +5°C a nižšia ako +35°C. Optimálna izbová teplota je 18°C až 25°C.<br>Nastavte program Časované sušenie alebo Extra suché. <sup>2)</sup> |

| Problém   | Možné riešenie   |
|---|--|
| Aplikácia sa nedokáže pripojiť k sušičke.       | Skontrolujte, či je vaše inteligentné zariadenie pripojené k bezdrôtovej sieti.<br>Skontrolujte domácu sieť a router.<br>Reštartujte router.<br>Kontaktujte poskytovateľa bezdrôtového pripojenia, či sa nevyskytli problémy s bezdrôtovou sieťou. |
|   | Sušička, inteligentné zariadenie, alebo obe si vyžadujú opätovnú konfiguráciu.   |
| Aplikácia sa často nedokáže pripojiť k sušičke. | Pokúste sa umiestniť domáci router čo najbližšie k sušičke alebo zvážte zakúpenie predlžovača bezdrôtového signálu.  |
|   | Vypnite mikrovlnnú rúru. Nepoužívajte súčasne mikrovlnnú rúru a diaľkové ovládanie sušičky. Mikrovlny rušia WiFi signál.   |
| Na displeji sa zobrazia — — —.                  | Na nastavenie nového programu deaktivujte alebo aktivujte spotrebič.   |
|   | Uistite sa, že voliteľné funkcie sú vhodné pre daný program.   |

1) Po maximálne 5 hodinách sa program automaticky ukončí.

2) Pri sušení veľkých kusov bielizne sa môže stať, že niektorá ich časť zostane vlhká (napr. posteľné plachty).

### Výsledky sušenia nie sú uspokojivé

- Bol nastavený nesprávny program.
- Filter je zanesený.
- Výmenník tepla je zanesený.
- V spotrebiči bolo príliš veľa bielizne.
- Bubon je špinavý.
- Nesprávne nastavenie snímača vodivosti (pozrite kapitolu „VOLITEĽNÉ FUNKCIE“:

*Úroveň vysušenia – Nastavenie cieľovej konečnej vlhkosti<sup>1</sup> na lepšie nastavenie).*

- Otvory na prúdenie vzduchu sú zanesené.
- Izbová teplota je príliš nízka alebo príliš vysoká (optimálna izbová teplota je 18°C až 25°C)

## 15. SPOTREBA

### 15.1 Úvod



V návode na používanie sú uvedené dva rôzne odkazy na predpisy EÚ o energetickom štítku a ekodizajne.

- Nariadenie (EÉ) 932/2012 a nar. (EÚ) 392/2012 platné do 30. júna 2025 sa vzťahuje na triedy energetickej účinnosti od **A+++** do **D**.
- Nariadenie (EÚ) 2023/2534 platné od 1. júla 2025 sa vzťahuje na triedy energetickej účinnosti od **A** do **G**.



Čiarový kód na štítku energetických údajov dodanom so spotrebičom poskytuje webový odkaz na informácie o výkone spotrebiča v databáze EU EPREL. Energetický štítok, návod na používanie a ďalšie dokumenty si odložte, aby ste ich mali v prípade potreby neskôr k dispozícii.

Tie isté informácie sú dostupné aj v databáze EPREL na webovej stránke <https://eprel.ec.europa.eu>, kde treba zadať model a číslo výrobu, ktoré nájdete na typovom štítku spotrebiča. Informácie o umiestnení typového štítku nájdete v kapitole „Popis výrobku“.

### 15.2 Legenda

|       |   |          |                |
|-------|---|----------|----------------|
| kg    | Vkladanie bielizne.   | ot./min. | Odstredené pri |
| kWh   | Spotreba energie.   |          |                |
| hh:mm | Trvanie programu.   |          |                |
| %     | Počiatková vlhkosť na konci fázy odstreďovania a cieľová konečná vlhkosť na konci programu sušenia.<br>Čím rýchlejšie je odstreďovanie, tým vyšší vzniká pri odstreďovaní hluk, no zároveň sa dosiahne nižšia počiatková vlhkosť bielizne a nižšia spotreba energie pri jej sušení. |          |                |

### 15.3 Podľa nariadenia Európskej komisie č. (EÚ) 2023/2533 a nariadení (EÚ) 2023/2534.



Nasledujúce hodnoty boli získané v laboratórnych podmienkach za použitia relevantných noriem. Rôzne parametre môžu zmeniť údaje, napríklad množstvo bielizne, druh bielizne a podmienky prostredia. Počiatočný obsah vlhkosti v bielizni, typ vody, sieťové napätie a prípadná zmena predvoleného nastavenia programu môžu takisto ovplyvniť spotrebu energie a trvanie programu sušenia a konečnú vlhkosť.

| Program | Náplň (kg) | Odstredené pri (ot./min.) | Počiatočná vlhkosť (%) | Čas sušenia (h:mm) | Spotreba energie (kWh) | Cieľová konečná vlhkosť (%) |
|---------|------------|---------------------------|------------------------|--------------------|------------------------|-----------------------------|
| Eco 1)  | 8,0        | 1000                      | 60                     | 2:59               | 1,28                   | 0,0                         |
| Eco 1)  | 4,0        | 1000                      | 60                     | 2:00               | 0,72                   | 0,0                         |

1) Toto je referenčný program použitý na posúdenie súladu s európskymi nariadeniami o ekodizajne a energetickom označovaní: nariadení (EÚ) 2023/2533 a nariadení (EÚ) 2023/2534. Tento program dokáže vysušiť bavlnenú bielizeň od počiatočného obsahu vlhkosti náplne 60 % až po cieľový konečný obsah vlhkosti náplne o 0 %.

### Spotreba energie v rôznych režimoch

| Spotreba energie v režime Vypnuté (W) | Spotreba energie v pohotovostnom režime (W) | Odložený štart (W) | Spotreba energie v sieťovom pohotovostnom režime (W) |
|---------------------------------------|---|--------------------|--|
| 0,13                                  | 0,13  | 4,00               | 2,0 <sup>1)</sup>                                    |

Čas do vypnutia/pohotovostného režimu je maximálne 15 minút.

1) Spotreba energie pripojenej funkcie je približne 17,5 kWh ročne. Bližšie informácie o odpojení tejto funkcie nájdete v kapitole „Nastavenie WiFi pripojenia“.

## 15.4 Bežné programy



Tieto hodnoty sú iba orientačné.

| Program               | Náplň (kg) | Odstredené pri (ot./min.) | Počiatočná vlhkosť (%) | Čas sušenia (h:mm) | Spotreba energie (kWh) | Cieľová konečná vlhkosť (%) |
|-----------------------|------------|---------------------------|------------------------|--------------------|------------------------|-----------------------------|
| Bavlna Extra suché    | 8,0        | 1000                      | 60                     | 4:26               | 1,92                   | -3,0                        |
| Bavlna Extra suché    | 4,0        | 1000                      | 60                     | 3:35               | 1,43                   | -3,0                        |
| Bavlna K žehlení      | 8,0        | 1000                      | 60                     | 2:16               | 0,95                   | 12,0                        |
| Bavlna K žehlení      | 4,0        | 1000                      | 60                     | 1:38               | 0,62                   | 12,0                        |
| Syntetika Extra suché | 4,0        | 1200                      | 40                     | 1:45               | 0,65                   | 0,0                         |
| Syntetika K uložení   | 4,0        | 1200                      | 40                     | 1:17               | 0,48                   | 1,0                         |

| Program                | Náplň (kg) | Odstreďené pri (ot./min.) | Počia- točná vlh- kosť (%) | Čas sušenia (h:mm) | Spotreba energie (kWh) | Cieľová ko- nečná vlh- kosť (%) |
|------------------------|------------|---------------------------|----------------------------|--------------------|------------------------|---------------------------------|
| Syntetika<br>K žehlení | 4,0        | 1200                      | 40                         | 1:01               | 0,36                   | 12,0                            |
| Vlna                   | 1,0        | 1200                      | 35                         | 1:44               | 0,78                   | 5,0                             |

## 16. RÝCHLY SPRIEVODCA

### 16.1 Každodenné používanie

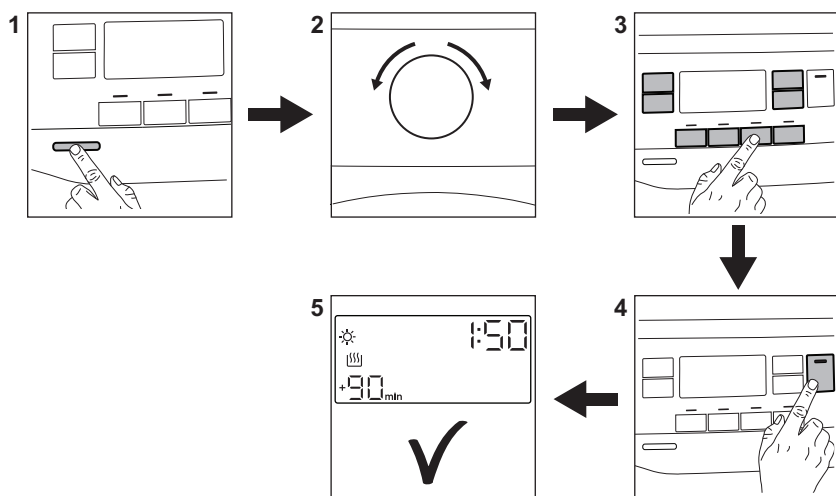

1. Stlačením tlačidla Zap/Vyp spotrebič zapnete.
2. Pomocou voliča programov nastavte program.
3. K programu môžete nastaviť 1 alebo viac špeciálnych voliteľných funkcií. Voliteľnú





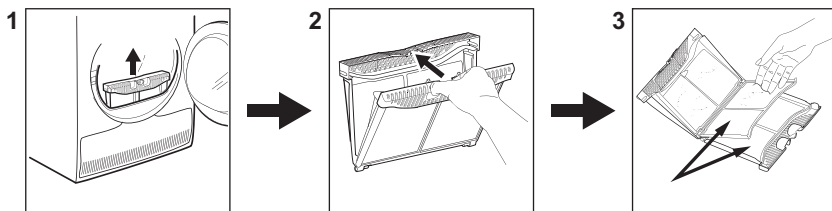













4. Aby ste spustili program, dotknite sa tlačidla **Štart/Prestávka**.
5. Spotrebič sa spustí.



## 16.2 Čistenie filtra



Na konci každého cyklu sa na displeji rozsvieti symbol filtra  a musíte vyčistiť filter.

## 16.3 Tabuľka programov

| Program   | Náplň <sup>1)</sup> | Vlastnosti / Typ odevu <sup>2)</sup>   |
|---|---------------------|--|
| Eco <sup>3)4)</sup>   | 8,0 kg              | Program vhodný na sušenie vlhkej bavlnenej bielizne a ide o najúčinnejší program na sušenie vlhkej bavlnenej bielizne, pokiaľ ide o spotrebu elektrickej energie. Úroveň vysušenia nie je nastaviteľná a je predvolene nastavená na K uložení/pripravená na uskladnenie. /   |
| MixCare   | 6,0 kg              | Určené na bežné sušenie pri praní bez triedenia. Rovnomerne vysuší oblečenie vyrobené z bavlny, zmesi bavlny a syntetiky a zo syntetiky. /     |
| Bavlna  | 8,0 kg              | Program na biele a farebné bavlnené tkaniny. Predvolené nastavenie zabezpečuje úroveň sušenia bielizne pripravenej na uloženie. /    |
| Syntetika   | 4,0 kg              | Zmesové odevy obsahujúce prevažne syntetické vlákna, napríklad polyester, polyamid atď. /      |
| Jemné prádlo  | 2,0 kg              | Odporúča sa na bežné jemné tkaniny, ako je viskóza, umelý hodváb, akryl a ich zmesi. /     |
| Vlna     | 1,0 kg              | Jemne vysuší vlnené odevy určené na pranie v práčke a v rukách. Keď sa program skončí, ihneď vyberte bielizeň.   |
| Hedvábí  | 0,5 kg              | Zachováva tvar jemného hodvábného oblečenia určeného na pranie v práčke aj v rukách, pričom zabraňuje pokrčeniu vďaka použitiu jemného teplého vzduchu a mierneho pohybov. /         |

| Program   | Náplň 1) | Vlastnosti / Typ odevu <sup>2)</sup>   |
|---|----------|--|
| Snadné žehlení  | 2,0 kg   | Zabraňuje krčeniu pri praní malého množstva odevov z bavlny, syntetických alebo zmesových tkanín na jednoduché žehlenie. Ponúka dve úrovne sušenia: úroveň Žehlička ponechá odevy mierne vlhké na žehlenie alebo zavesenie, zatiaľ čo úroveň Skriňa ich vysuší úplne. / ☺☺☺☺ |
| Sportovni oblečení  | 4,0 kg   | Suší bežné športové odevy vyrobené zo syntetických vlákien vrátane polyesteru, elastánových zmesí a polyamidu. / ☺☺☺☺  |
| Outdoor  | 2,0 kg   | Zachováva funkčnosť outdoorových tkanín vyrobených z technického textilu a obnovuje vodotesnosť nepremočavých bünd a odolných bünd s odnímateľnou podšívkou (ktoré sú vhodné na sušenie v sušičke). / ☺☺☺☺   |
| Hygiena  | 5,0 kg   | Vysuší a dezinfikuje vaše odevy a inú bielizeň, pričom zachová teplotu nad 60 °C a odstráni 99,9 % baktérií a vírusov <sup>5)</sup> . Poznámka: Tento cyklus by sa mal používať iba pre vlhkú bielizeň. Nevhodné pre jemnú bielizeň. / ☺☺☺☺                                  |
| Ložní prádlo XL   | 4,5 kg   | Vysuší až tri súbory posteľnej bielizne súčasne. Chráni veľké kusy bielizne pred skrútením a zamotaním, aby bola všetka posteľná bielizeň rovnako suchá bez mokrych miest. / ☺☺☺☺  |

1) Maximálna hmotnosť sa vzťahuje k hmotnosti suchých vecí.

2) Význam symbolov na štítkoch nájdete v kapitole *RADY A TIPY: Príprava bielizne*.

3) Toto je referenčný program použitý na posúdenie súladu s európskymi nariadeniami o ekodizajne a energetikom označovaní: nariadení (EÚ) 2023/2533 a nariadení (EÚ) 2023/2534. Tento program dokáže vysušiť bavlnenú bielizeň od počiatočného obsahu vlhkosti náplne 60 % až po cieľový konečný obsah vlhkosti náplne o 0 %.

4) Ekologický program je ekvivalentný programu „ Bavlna Eco“, čo je „štandardný program na bavlnu“ podľa Nariadenia Komisie (EÚ) č. 392/2012. Je vhodný na sušenie bežnej vlhkej bavlnenej bielizne.

5) Testované na *Escherichia coli*, *Candida albicans* a bakteriofág MS2. Samostatný test vykonaný spoločnosťou Swissstest Testmaterialien AG v roku 2021 (správa o teste č. 20212038).

## 17. OCHRANA ŽIVOTNÉHO PROSTREDIA

Materiály označené symbolom  Obal vyhodte do príslušných kontajnerov na recykláciu. Chráňte životné prostredie a zdravie ľudí a recyklujte odpad z elektrických a elektronických spotrebičov. Spotrebiče

označené symbolom  s komunálnym odpadom. Výrobok odovzdajte v miestnom recyklačnom zariadení alebo sa obráťte na obecný alebo mestský úrad.



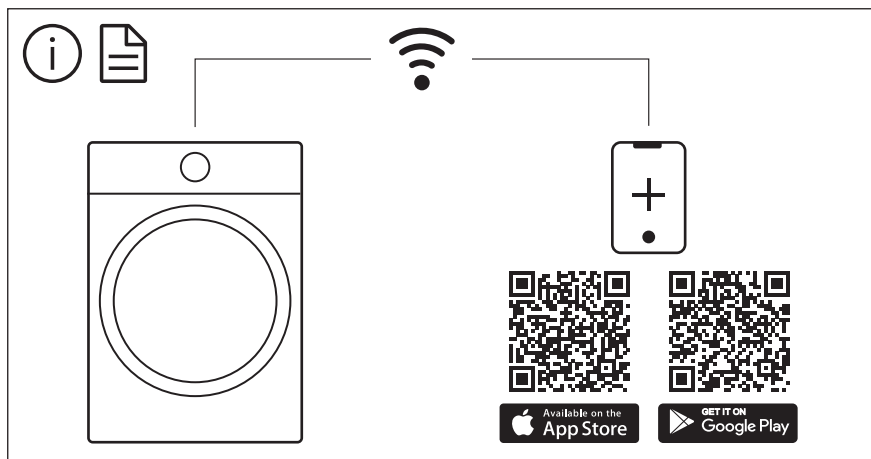

The software in this product contains components that are based on free and open source software. Electrolux gratefully acknowledges the contributions of the open software and robotics communities to the development project.

To access the source code of these free and open source software components whose license conditions require publishing, and to see their full copyright information and applicable license terms, please visit: <http://electrolux.opensoftwarerepository.com> (folder NIUS)