

INSTALACE / INŠTALÁCIA

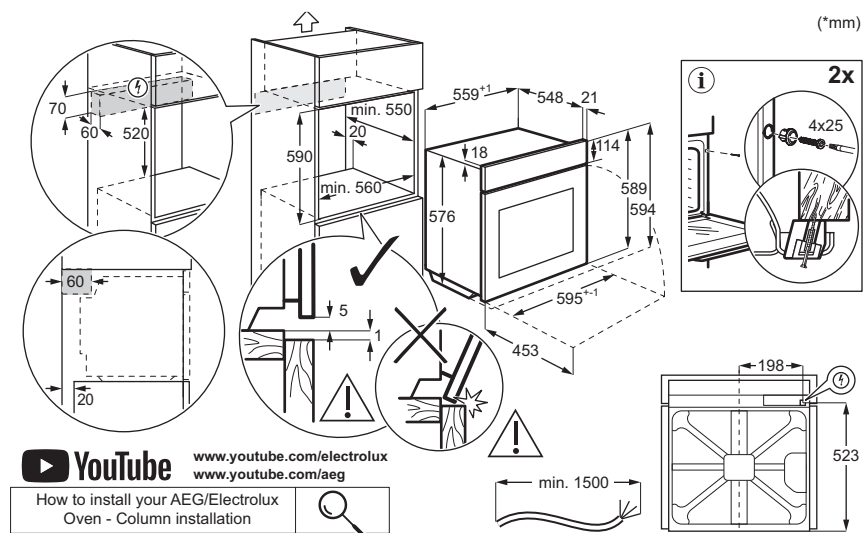
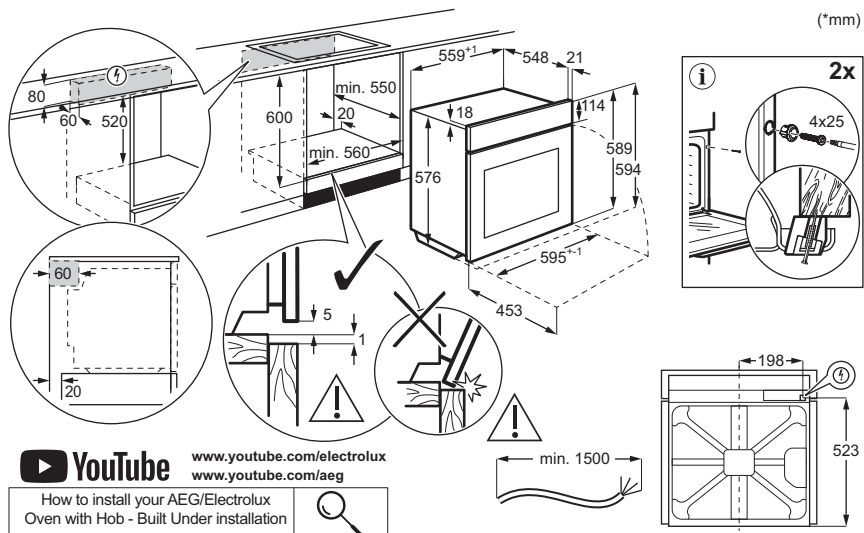

Změny vyhrazeny.

1. BEZPEČNOSTNÍ INFORMACE.....	3
2. BEZPEČNOSTNÍ POKYNY.....	4
3. POPIS VÝROBKU.....	6
4. PŘED PRVNÍM POUŽITÍM.....	7
5. DENNÍ POUŽÍVÁNÍ.....	7
6. TIPY A RADY.....	8

7. ČIŠTĚNÍ A ÚDRŽBA.....	9
8. ODSTRAŇOVÁNÍ ZÁVAD.....	11
9. ENERGETICKÁ ÚČINNOST.....	11
10. POZNÁMKY K OCHRANĚ ŽIVOTNÍHO PROSTŘEDÍ.....	12

1. ⚠️ BEZPEČNOSTNÍ INFORMACE

Před instalací a použitím spotřebiče si pečlivě přečtěte příložený návod. Výrobce nenes odpovědnost za žádný úraz ani škodu v důsledku nesprávné instalace nebo použití. Návod k použití vždy uchovávejte na bezpečném a přístupném místě pro jeho budoucí použití.

1.1 Bezpečnost dětí a zranitelných osob

- Tento spotřebič smí používat děti starší osmi let nebo osoby se sníženými fyzickými, smyslovými nebo duševními schopnostmi nebo osoby bez patřičných zkušeností a znalostí, pouze pokud tak činí pod dozorem nebo obdrželi instrukce týkající se bezpečného provozu spotřebiče, a pokud rozumí rizikům spojeným s provozem spotřebiče. Děti mladší osmi let a osoby s rozsáhlým a komplexním postižením bez stálého do-

zoru udržujte z dosahu spotřebiče.

- Zabraňte dětem, aby si hrály se spotřebičem .
- Uchovávejte obal mimo dosah dětí a řádně jej zlikvidujte.
- **VAROVÁNÍ:** Spotřebič a jeho přístupné části se při použití zahřívají na vysokou teplotu. Během používání a chlazení držte děti a domácí zvířata v bezpečné vzdálenosti.
- Aktivujte dětskou bezpečnostní pojistku, pokud je k dispozici.
- Děti nesmí provádět čištění ani údržbu spotřebiče bez dozoru.

1.2 Všeobecné bezpečnostní informace

- Spotřebič je určen výhradně pro přípravu jídel.
- Tento spotřebič je určen k použití v běžném domácím použití.
- Tento spotřebič lze používat v kancelářích, hotelo-

vých pokojích, motelech, agropenzionech a v podobných ubytovacích zařízeních, kde využití nepřesahuje průměrnou úroveň využití v domácnosti.

- Nepoužívejte spotřebič, dokud není nainstalován do vestavné konstrukce.
- Před prováděním jakékoli údržby vždy spotřebič odpojte od napájení.
- Je-li napájecí kabel poškozený, smí ho vyměnit pouze výrobce, autorizované servisní středisko nebo osoby s podobnou příslušnou kvalifikací. Jinak by mohlo dojít k úrazu elektrickým proudem.
- **VAROVÁNÍ:** Před výměnou žárovky se ujistěte, že je spotřebič vypnutý, abyste zabránili možnému úrazu elektrickým proudem.
- **VAROVÁNÍ:** Spotřebič a jeho přístupné části se při

použití zahřívají na vysokou teplotu. Nedotýkejte se topných článků ani vnitřních ploch spotřebiče.

- Při vkládání nebo vyjímání příslušenství či nádobí vždy používejte kuchyňské chňapky.
- Chcete-li odstranit drážky na rošty, vytáhněte z bočních stěn nejdřív jejich přední část a poté zadní část. Drážky na rošty nainstalujte stejným postupem v opačném pořadí.
- K čištění spotřebiče nepoužívejte čisticí zařízení na páru.
- K čištění skleněných dvířek nepoužívejte drsné čisticí prostředky nebo ostré kovové škrabky. Mohly by poškrábat povrch, což by mohlo následně vést k rozbití skla.

2. BEZPEČNOSTNÍ POKYNY

2.1 Installation

VAROVÁNÍ!

Tento spotřebič smí instalovat jen kvalifikovaná osoba.

- Odstraňte veškerý obalový materiál.
- Poškozený spotřebič neinstalujte ani nepoužívejte.
- Postupujte podle pokynů k instalaci, které jsou k dispozici na našich webových stránkách.

- Při přemísťování spotřebiče buďte opatrní, protože je těžký. Používejte ochranné rukavice a uzavřenou obuv.
- Netahejte spotřebič za držadlo.
- Spotřebič nainstalujte na bezpečném a vhodném místě, které splňuje požadavky na instalaci.
- Dodržujte minimální vzdálenosti od ostatních spotřebičů a nábytku.
- Před instalací spotřebiče se ujistěte, že je vodorovný a dvířka se otevírají bez omezení.

- Spotřebič je vybaven elektrickým chladičím systémem. Musí být zapojen do elektrické sítě.

2.2 Připojení k elektrické síti

⚠ VAROVÁNÍ!

Hrozí nebezpečí požáru nebo úrazu elektrickým proudem.

- Veškerá elektrická připojení by měla být provedena kvalifikovaným elektrikářem.
- Zkontrolujte, zda údaje na typovém štítku souhlasí s parametry elektrické sítě.
- Spotřebič musí být uzemněn. Vždy používejte správně instalovanou zásuvku s ochranou proti úrazu elektrickým proudem.
- Nepoužívejte rozbočovací zástrčky ani prodlužovací kabely.
- Zabraňte poškození síťové zástrčky a kabelu. Pokud je nutná výměna, musí ji provést naše autorizované servisní středisko.
- Síťové kabely se nesmí dotýkat nebo se nacházet v blízkosti dvířek spotřebiče nebo výklenku pod spotřebičem, obzvláště je-li spotřebič v provozu nebo jsou-li dvířka horká.
- Ochrana proti úrazu elektrickým proudem u živých a izolovaných částí musí být bezpečně upevněna a neměla by být odnímatelná bez nářadí.
- Zapojte síťovou zástrčku do zásuvky až na konci instalace. Po instalaci zajistěte přístup k síťové zástrčce.
- Pokud je síťová zásuvka uvolněná, nezapojte do ní síťovou zástrčku.
- Neodpojujte spotřebič tažením za síťový kabel. Vždy tahejte za zástrčku.
- Používejte pouze správná izolační zařízení: ochranné vypínače vedení: ochranné vypínače vedení, pojistky (pojistky šroubového typu se musí odstranit z držáku), ochranné zemnicí jističe a stykače.
- Elektrická instalace musí mít odpojovací zařízení, které odpojí spotřebič od sítě na všech pólech, s roztečí kontaktů alespoň 3 mm.
- Spotřebič se dodává se síťovou zástrčkou a napájecím kabelem.

Typy kabelů vhodné pro instalaci nebo výměnu v Evropě:

H07 RN-F, H05 RN-F, H05 RRF, H05 VV-F, H05 V2V2-F (T90), H05 BB-F

Průřez kabelu viz celkový příkon uvedený na typovém štítku. Také se můžete řídit tabulkou:

Celkový výkon (W)	Průřez kabelu (mm ²)
maximálně 1 380	3x0.75
maximálně 2 300	3x1
maximálně 3 680	3x1.5

Uzemňovací kabel (zelený/žlutý kabel) musí být o 2 cm delší než hnědý fázový a modrý nulový kabel.

2.3 Použijte

⚠ VAROVÁNÍ!

Hrozí nebezpečí zranění, popálení, úrazu elektrickým proudem či výbuchu.

- Neměňte technické parametry spotřebiče.
- Zajistěte, aby větrací otvory nebyly blokovány.
- Během provozu nenechávejte spotřebič bez dozoru.
- Po každém použití spotřebič vypněte.
- Buďte opatrní při otevírání dvířek spotřebiče během provozu, protože může být uvolněn horký vzduch a hořlavé směsi z alkoholových ingrediencí.
- Nepoužívejte spotřebič, máte-li vlhké ruce, nebo když je v kontaktu s vodou.
- Na otevřená dvířka netlačte.
- Nepoužívejte spotřebič jako pracovní nebo odkládací plochu.
- Při otevřených dvířkách udržujte jiskry a otevřený oheň v dostatečné vzdálenosti od spotřebiče.
- Ke konzervování používejte pouze schválené sklenice a nádoby.
- V blízkosti spotřebiče nepokládejte hořlavé výrobky.

⚠ VAROVÁNÍ!

Hrozí nebezpečí poškození spotřebiče.

- Aby nedošlo k poškození nebo změnám barvy smaltu:
 - Nedávejte nádobí nebo předměty přímo na dno vnitřku trouby.
 - Nedávejte hliníkovou fólii přímo na dno vnitřku trouby.
 - Nenalévejte vodu přímo do horkého spotřebiče.
 - Po vaření nenechávejte v přístroji vlhké nádobí a jídlo.
 - Buďte opatrní při odstraňování nebo instalaci příslušenství.

- Změna barvy smaltu nebo nerezové oceli nemá vliv na výkon spotřebiče.
- Pro vlhké dorty použijte hlubokou formu, protože ovocné šťávy mohou způsobit trvalé skvrny.
- Vždy vařte se zavřenými dvířky spotřebiče.
- Pokud je spotřebič nainstalován za nábytkovou deskou, nezavírejte desku během používání nebo dokud se spotřebič zcela neochladí, aby se předešlo poškození teplem a vlhkostí.
- Pro osvětlení uvnitř spotřebiče a samostatně prodávané náhradní díly pro osvětlení platí: osvětlení je navrženo, aby vydrželo extrémní fyzikální podmínky v domácích spotřebičích, jako jsou teplota, vibrace a vlhkost nebo je určeno k signalizaci informací o provozním stavu spotřebiče. Není určeno k použití v jiných spotřebičích a není vhodné k osvětlení místností v domácnosti.
- Tento výrobek obsahuje světelný zdroj s třídou energetické účinnosti G.
- Používejte pouze žárovky se stejnými specifikacemi).
- Je-li nutná oprava spotřebiče, obraťte se na autorizované servisní středisko. Používejte pouze originální náhradní díly.

2.4 Čištění a údržba

⚠ VAROVÁNÍ!

Hrozí nebezpečí poranění, požáru nebo poškození spotřebiče.

- Před údržbou spotřebič vypněte a odpojte ze zásuvky.
- Ujistěte se, že je spotřebič studený, abyste zabránili rozbití skla. Jsou-li skleněné panely dveří poškozené, požádejte autorizované servisní středisko o výměnu.
- Při vyjímání dvířek ze spotřebiče buďte opatrní.
- Po každém použití spotřebič, jeho vnitřní prostor a příslušenství očistěte a osušte, aby nedocházelo ke kondenzaci páry, korozi a poškození povrchu.
- K čištění spotřebiče a příslušenství použijte hadřík z mikrovlákna, teplou vodu a neutrální čisticí prostředky. Nepoužívejte abrazivní prostředky, podložky, rozpouštědla, ostré nebo kovové předměty.
- Při používání spreje do trouby dodržujte bezpečnostní pokyny na obalu.

2.5 Likvidace

⚠ VAROVÁNÍ!

Hrozí nebezpečí úrazu či udušení.

- Pro informace ohledně správné likvidace spotřebiče se obraťte na místní úřady.
- Odpojte spotřebič od hlavního napájení, poté elektrický kabel odřízněte a zlikvidujte.

3. POPIS VÝROBKU

3.1 Celkový pohled

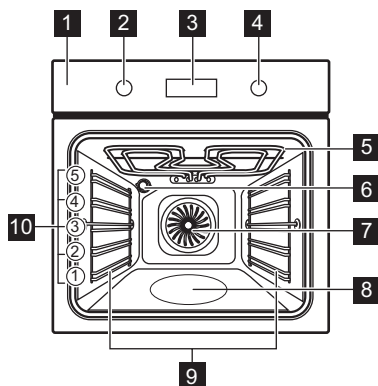

- 1 Ovládací panel
- 2 Volič pečících funkcí
- 3 Displej
- 4 Ovladač (teploty)
- 5 Topné těleso
- 6 Osvětlení
- 7 Ventilátor
- 8 Vlis vnitřku trouby – Zásobník na čištění vodou
- 9 Vyjímatelná zasouvací mřížka
- 10 Polohy mřížky

V závislosti na modelu může ovládací panel obsahovat ukazatele teploty nebo napájení.

3.2 Ovládací panel

—, + Slouží k nastavení času.

🕒 Slouží k nastavení funkce hodin.

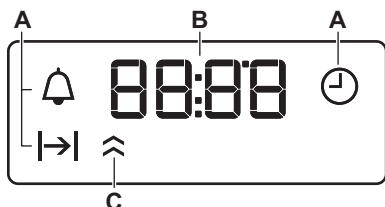

- A. Funkce hodin
- B. Časovač
- C. Ukazatel teploty (pouze u vybraných modelů)

Zapnutí spotřebiče:

1. Stiskněte ovladače. Knoflíky se vysunou (pouze u vybraných modelů).
 2. Otočením ovladače pečicích funkcí zvolte funkci.
 3. Otočením ovladače upravte nastavení.
- Vypnutí spotřebiče: otočte ovladač pečicích funkcí do polohy vypnuto 0.

4. PŘED PRVNÍM POUŽITÍM

4.1 Nastavení času

Po prvním připojení k síťovému napájení vyčkejte, dokud se na displeji nezobrazí: "00:00" nebo "12:00" (v závislosti na modelu).

1. +, — – stisknutím nastavte čas.
2. 🕒 – stisknutím ho potvrďte nebo se nastavený denní čas uloží po pěti sekundách automaticky.

4.2 První předehřívání a čištění

1. Předehřejte prázdný spotřebič, abyste odstranili případné pachy. Místnost vyvětrejte.
2. Vyjměte všechno příslušenství a drážky na rošty.
3. Vypněte spotřebič a nechte jej vychladnout.
4. Očistěte hadříkem z mikrovlákna, teplou vodou a jemným čisticím prostředkem. Vraťte zpět příslušenství a drážky na rošty.

5. DENNÍ POUŽÍVÁNÍ

5.1 Pečicí funkce



Osvětlení: Osvětlení trouby



Vlhký konvekční vzduch: Pečení moučných jídel



Horní/spodní ohřev / Čištění vodou: Tradiční pečení, křupavost, lesk kůrky / Čištění



Spodní ohřev: Uchovávání potravin



Pravý horký vzduch: Rovnoměrné pečení, křehkost, sušení



Gril: Opékání chleba, grilování



Rychlý gril: Opékání chleba, grilování



Turbo gril: Pečení masa, zapékání, zatažení



Pizza: Příprava pizzy

5.2 Nastavení pečicí funkce

1. Pečicí funkci zvolíte otočením ovladače pečicích funkcí.
2. Otočením ovladače zvolte teplotu.
3. Po ukončení přípravy spotřebič vypněte otočením ovladačů do polohy vypnuto.

5.3 Časovač

1. Opakovaně stiskněte 🕒, abyste vybrali funkci hodin:

🕒 Denní čas: Nastavte, změňte nebo zkontrolujte denní čas.

➔ Délka: Nastavte čas provozu. Dostupné po nastavení funkce ohřevu a teploty. Spotřebič se automaticky vypne po uplynutí nastaveného času.

🕒 Minutka: Nastavte odpočítávání.

2. **+**, **-** – stisknutím nastavte čas.
3. Po uplynutí nastaveného času zazní zvukový signál. Stiskněte jakékoli tlačítko.
4. V případě potřeby, otočte ovladače do polohy vypnuto.

Chcete-li zrušit funkci hodin, opakovaně stiskněte **🕒**, dokud nezačne blikat její symbol.

Stiskněte a držte **—**, dokud displej neukáže **00:00**.

5.4 Příslušenství



Dostupné příslušenství v závislosti na modelu. Naskenujte QR kód a zkontrolujte, jak používat příslušenství dodané s vaším spotřebičem. Volitelné příslušenství si můžete objednat samostatně.

Ohledně dalších informací se obraťte na prodejce.

Malý zárez nahoře zajišťuje vyšší bezpečnost a chrání proti překlopení. Okraj roštu slouží jako ochrana proti sklouznutí varných nádob.

Vložte příslušenství (tvarovaný rošt / plech na pečení) mezi vodící lišty drážky roštu. Ujistěte se, že se rošt dotýká zadní strany vnitřku trouby a nožičky směřují dolů.

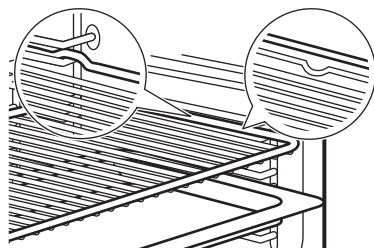

Pokud má váš plech zkosení, umístěte ho směrem k zadní části vnitřku trouby.

Pokud je na příslušenství nápis, ujistěte se, že je otočeno směrem k vám.

Pokud má váš plech zkosení, umístěte ho směrem k zadní části vnitřku trouby.

6. TIPY A RADY

6.1 Doporučení k pečení

Teploty a časy přípravy v tabulkách jsou pouze orientační. Závisí na receptu a kvalitě a množství použitých přísad. Jestliže nemůžete najít nastavení pro konkrétní recept, snažte se vybrat podobný.

Polohy roštů v troubě se počítají zdola.



Symbole použité v tabulkách:

	Druh jídla
	Pečicí funkce
°C	Teplota
	Poloha roštu
	Čas pečení (min)
	Doplňkové informace

6.2 Vlhký konvekční vzduch

Nejllepší výsledků dosáhnete, budete-li se řídit doporučenou dobou pečení v tabulce níže.

	°C			
Sladké pečivo, 12 kusů	175	3	40–50	1)
Pečivo, 9 kusů	180	2	35–45	1)
Mražená pizza, 0,35 kg	180	2	45–55	2)
Piškotová roláda	170	2	30–40	1)
Sušenka brownie	170	2	45–50	1)
Suflé, 6 kusů	190	3	45–55	3)
Dort. korp., pišk. těsto	180	2	35–45	4)
Piškotový dort	170	2	35–50	5)
Pošírovaná ryba, 0,3 kg	180	2	35–45	1)

	°C			
Celá ryba, 0,2 kg	180	3	25–35	1)
Rybí filé, 0,3 kg	170	3	30–40	6)
Pošírované maso, 0,25 kg	180	3	35–45	1)
Šašlik, 0,5 kg	180	3	40–50	1)
Sušenky, 16 kusů	150	2	30–45	1)
Makronky, 20 kusů	180	2	45–55	1)
Muffin, 12 kusů	170	2	30–40	1)
Slané pečivo, 16 kusů	170	2	35–45	1)
Sušenky z křehkého těsta, 20 kusů	150	2	40–50	1)
Ovocné dortíky, 8 kusů	170	2	30–40	1)
Zelenina, pošírovaná, 0,4 kg	180	2	35–45	1)
Vegetariánská omeleta	180	3	35–45	6)
Středomořská zelenina, 0,7 kg	180	4	35–45	1)

1) Použijte plech na pečení nebo pekáč na zachycení tuku.

2) Použijte rošt.

3) Použijte keramické zapékací mističky a umístěte je na rošt.

















4) Použijte dortovou formu a umístěte na rošt.

5) Použijte zapékací misu a umístěte na rošt.

6) Použijte pánev na pizzu a umístěte na rošt.

6.3 Informace pro zkušební

Testy podle normy IEC 60350-1.

		°C		
Malé koláče, 20 kousků na plech				
	3	170	20 - 35	1)
	3	150 - 160	20 - 35	1)
	2 a 4	150 - 160	20 - 35	1)
Jablečný koláč, 2 formy na pečení, Ø 20 cm				
	2	180	70 - 90	2)
	2	160	70 - 90	2)
Beztučný piškotový koláč, dortová forma Ø 26 cm				
	2	170	40 - 50	2) 3)
	2	160	40 - 50	2) 3)
	2 a 4	160	40 - 60	2) 3)
Máslové sušenky				
	3	140 - 150	20 - 40	1)
	2 a 4	140 - 150	25 - 45	1)
	3	140 - 150	25 - 45	1)
Topinky				
	4	max.	1 - 5	2) 3)

1) Použijte Plech na pečení.

2) Použijte Tvarovaný rošt.

3) Nechte spotřebič 10 minut předehřát.

7. ČIŠTĚNÍ A ÚDRŽBA

7.1 Poznámky k čištění

- Použijte čisticí roztok na kovové povrchy.
- Očistěte a zkontrolujte těsnění dvířek kolem rámu vnitřku trouby.
- K odstranění usazenin vodního kamene použijte tekutý odvápnovač doporučený výrobcem.
- Ve spotřebiči nebo na skleněných panelech dvířek se může kondenzovat vlhkost. Chcete-li kondenzaci snížit, nechte spotřebič před vařením 10 minut pracovat. Neskladujte potraviny ve spotřebiči déle než 20 minut.
- Nečistěte příslušenství v myčce nádobí.

7.2 Vymutí drážek na rošty

1. Přesvědčte se, že je spotřebič chladný.
2. Odtáhněte přední část konstrukce roštových drážek od postranní stěny.
3. Odtáhněte zadní konec konstrukce roštových drážek od postranní stěny a vyjměte ji.
4. Drážky na rošty vložte zpět do jejich původní polohy. Opakujte postup v opačném pořadí.

Jsou-li dodány teleskopické pojezdy, musí zarážky směřovat dopředu.

7.3 Čištění vodou

Tento proces čištění využívá vlhkost k odstranění zachyceného tuku a zbytků jídel ze spotřebiče.

1. Nalijte vodu do vliisu vnitřku trouby: 300 ml.
2. Nastavte funkci .
3. Nastavte teplotu na 90 °C.
4. Nechte spotřebič pracovat po dobu 30 min.
5. Vypněte spotřebič.
6. Vyčkejte, dokud spotřebič nevychladne. Osušte vnitřek měkkým hadříkem.

7.4 Odstranění a instalace dvířek

Dvířka trouby a vnitřní skleněné panely lze za účelem čištění demontovat. Před demontáží skleněných panelů si přečtěte celou kapitolu „Odstranění a instalace dvířek“.

POZOR!

Spotřebič bez skleněných panelů nepoužívejte.

1. Dvířka trouby zcela otevřete a podržte oba dveřní závěsy.

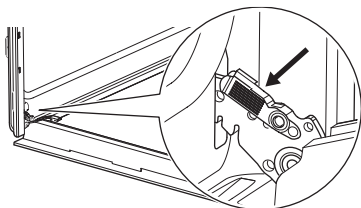

2. Zvedněte západky a táhněte za ně, dokud necvaknou.

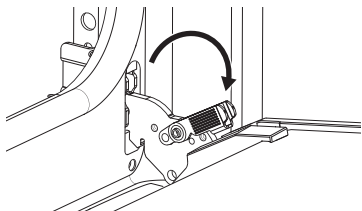

3. Napůl přivřete dvířka trouby do první polohy otevření. Pak dvířka nadzdvihněte a vytáhněte z jejich umístění.

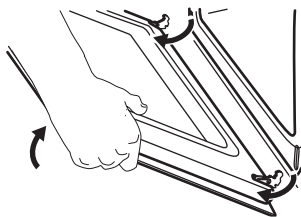

4. Dvířka položte na měkkou látku na rovné podložce.
5. Uchopte okrajovou lištu **A** na horní straně dvířek na obou stranách a zatlačením směrem dovnitř uvolníte svorku těsnění.

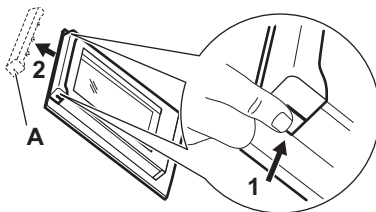

6. Vytáhněte okrajovou lištu dopředu a vyjměte ji.
7. Uchopte skleněné panely jednu po druhé na jejich horní straně a vytáhněte je z drážek směrem nahoru. Ujistěte se, že sklo zcela sklouzne z držáků.

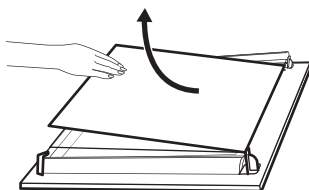

8. Skleněné panely omyjte vodou s mycím prostředkem. Skleněné panely opatrně osušte. Skleněné panely nemyjte v myčce nádobí.
9. Po vyčištění skleněné panely a dvířka trouby opět nasadte. Dávejte pozor, abyste skleněné panely nasadili zpět ve správném pořadí. Zkontrolujte symbol / potisk na straně skleněného panelu. Jsou-li dvířka správně nainstalována, uslyšíte při zavírání západek cvaknutí.

7.5 Výměna žárovky

Odpojte spotřebič od sítě a počkejte, až vychladne.

K výměně použijte vhodnou žárovku odolnou proti teplotě 300 °C.

Zadní žárovka

1. Skleněným krytem otočte a sejměte jej.

2. Skleněný kryt vyčistěte.
3. Proveďte výměnu žárovky.
4. Nasadte skleněný kryt.

8. ODSTRAŇOVÁNÍ ZÁVAD

Pokud problém nemůžete vyřešit sami, obraťte se na svého prodejce nebo autorizované servisní středisko. Podrobnosti obsluhy jsou uvedeny na typovém štítku umístěném na předním rámu. Je vidět, když otevřete dvířka. Neodstraňujte typový štítek.

Těsnění dvířek je poškozené. - Nepoužívejte spotřebič. Obraťte se na autorizované servisní středisko.

Osvětlení nefunguje. - Žárovka je spálená. Vyměňte žárovku.

Na displeji se zobrazí "00:00" nebo "12:00". - Došlo k výpadku napájení. Nastavte denní čas.

9. ENERGETICKÁ ÚČINNOST

9.1 List s informacemi o výrobku podle (EU) č. 65/2014 a č. 66/2014

Jméno dodavatele	Electrolux
Označení modelu	EOF3H40TH 949496355 EOF3H40X 949496269 EOF3H50X 949496270 EOF3H70V 949496272 EOF3H70X 949496271 KOF3H70X 949496275 KOF3H70TK 949496399 KOF3H70TX 949496236 OEF5H50V 949496234 OEF5H50Z 949496231
Index energetické účinnosti	95.3
Třída energetické účinnosti	A
Spotřeba energie při standardním zatížení, konvenční ohřev	0.93 kWh/cyklus
Spotřeba energie při standardním zatížení, režim nuceného větráku	0.81 kWh/cyklus
Počet dutin	1
Zdroj tepla	Elektrická energie
Objem	72 l
Typ trouby	Vestavná trouba

Hmotnost	EOF3H40TH	27.0 kg
	EOF3H40X	27.4 kg
	EOF3H50X	27.6 kg
	EOF3H70V	27.8 kg
	EOF3H70X	27.5 kg
	KOF3H70X	27.7 kg
	KOF3H70TK	27.3 kg
	KOF3H70TX	28.6 kg
	OEF5H50V	29.3 kg
	OEF5H50Z	30.0 kg

Spotřebič byl testován v souladu s následujícími normami: EN IEC 60350-1.

9.2 Požadavky na informace podle nařízení (EU) č. 2023/826

Spotřeba energie v pohotovostním režimu	0,8 W
Maximální doba potřebná k tomu, aby zařízení automaticky dosáhlo příslušného režimu nízké spotřeby energie	20 min

Spotřebič byl testován v souladu s následujícími normami: EN 50564.

9.3 Tipy pro úsporu energie

- Během vaření udržujte dvířka zavřená a vyhněte se jejich častému otevírání

- Těsnění dvířek udržujte čisté a kontrolujte, zda je na svém místě řádně uchyceno.
- Používejte kovové nebo tmavé, nereflexní nádoby).
- Pokud to není nutné, přehřívání pískoňte.
- Minimalizujte přestávky mezi pečením více pokrmů.
- Je-li to možné, pro úsporu energie používejte funkce pečení s ventilátorem (pouze vybrané modely).
- Použijte zbytkové teplo, abyste udrželi jídlo teplé. Před koncem vaření snižte teplotu spotřebiče na minimum 3 - 10 min.
- V případě potřeby vypněte při pečení osvětlení. .
- Vlhký konvekční vzduch (pouze vybrané modely) Tato funkce byla použita ke splnění energetické třídy a požadavků na ekodesign (podle směrnice EU 65/2014 a

EU 66/2014). Testy podle normy: IEC/EN 60350-1. Dvířka trouby by měla být během pečení zavřená, aby nedošlo k přerušení funkce a aby trouba fungovala co nejúspěšněji. Když používáte tuto funkci, osvětlení se vypne automaticky. U některých modelů to trvá 30 sek.

- Automatické vypnutí - Pokud je zapnutá pečicí funkce a neproběhne změna žádných nastavení, spotřebič se z bezpečnostních důvodů po určité době automaticky vypne. Pokud chcete pečicí funkci spustit na dobu delší, než je doba automatického vypnutí, nastavte dobu vaření.

- 12,5 h: 30-115 °C
- 8,5 h: 120-195 °C
- 5,5 h: 200-245 °C
- 3 h: 250 – maximální °C

10. POZNÁMKY K OCHRANĚ ŽIVOTNÍHO PROSTŘEDÍ

Recyklujte materiály označené symbolem . Obaly k recyklaci uložte do příslušných odpadních kontejnerů. Pomáhejte chránit životní prostředí a lidské zdraví a recyklujte odpad z elektrických a elektronických spotřebičů.

Spotřebiče označené symbolem  nelikvidujte s domovním odpadem. Spotřebič odevzdejte v místním sběrném dvoře nebo kontaktujte místní úřad.

1. BEZPEČNOSTNÉ INFORMÁCIE.....	13	7. OŠETROVANIE A ČISTENIE.....	20
2. BEZPEČNOSTNÉ POKYNY.....	15	8. RIEŠENIE PROBLÉMOV.....	21
3. OPIS VÝROBKU.....	17	9. ENERGETICKÁ ÚČINNOSŤ.....	22
4. PRED PRVÝM POUŽITÍM.....	17	10. OCHRANA ŽIVOTNÉHO PROSTREDIA	
5. KAŽDODENNÉ POUŽÍVANIE.....	18	23
6. RADY A TIPY.....	19		

1. ⚠ BEZPEČNOSTNÉ INFORMÁCIE

Pred inštaláciou a používaním spotrebiča si pozorne prečítajte priložené pokyny. Výrobca nezodpovedá za zranenia ani za škody spôsobené nesprávnou inštaláciou alebo používaním. Tieto pokyny uchovávajte na bezpečnom a prístupnom mieste, aby ste do nich mohli v budúcnosti nahliadnuť.

1.1 Bezpečnosť detí a zraniteľných osôb

- Tento spotrebič smú používať deti staršie ako 8 rokov a osoby so zníženou fyzickou, zmyslovou alebo psychickou spôsobilosťou alebo nedostatkom skúseností a znalostí, iba ak sú pod dozorom zodpovednej osoby alebo ak boli zodpovednou osobou poučené o bezpečnom používaní spotrebiča a rozumejú prípadným rizikám. Deti do

8 rokov a osoby s vysokou mierou postihnutia nesmú mať prístup k spotrebiču, pokiaľ nie sú pod nepretržitým dozorom.

- Deti by mali byť pod dozorom, aby sa zabezpečilo, že sa so spotrebičom nebudú hrať.
- Obaly vždy uschovajte mimo dosah detí a náležite ich zlikvidujte.
- UPOZORNENIE: Spotrebič a jeho prístupné časti sa počas používania môžu značne zahriať. Počas používania a chladenia udržiavajte deti a domáce zvieratá mimo dosahu.
- Zapnite detskú poistku, ak je k dispozícii.
- Deti nesmú spotrebič čistiť ani vykonávať žiadnu údržbu bez dozoru.

1.2 Všeobecná bezpečnosť

- Tento spotrebič je určený iba na prípravu jedál.
 - Tento spotrebič je určený na jedno použitie v domácnosti v interiéri.
 - Tento spotrebič sa môže používať v kanceláriách, hotelových hosťovských izbách, izbách poskytujúcich ubytovanie a raňajky, v hosťovských izbách na farmách a v iných podobných ubytovacích zariadeniach, ak takéto používanie nepresiahne priemernú úroveň používania v domácnosti.
 - Spotrebič nepoužívajte pred jeho nainštalovaním do nábytku určeného na zabudovanie.
 - Pred akoukoľvek údržbou opojte spotrebič od elektrickej siete.
 - Ak je poškodený elektrický napájací kábel, musí ho vymeniť výrobca, jeho autorizované servisné stredisko alebo podobná kvalifikovaná osoba, aby sa predišlo ohrozeniu elektrickým prúdom.
- **UPOZORNENIE:** Uistite sa, že je pred výmenou osvetlenia spotrebič vypnutý, aby ste sa vyhli riziku elektrického šoku.
 - **UPOZORNENIE:** Spotrebič a jeho prístupné časti sa počas používania môžu značne zahriať. Dávajte pozor, aby ste sa nedotkli ohrevných článkov alebo povrchu dutiny spotrebiča.
 - Vždy používajte na vyberanie a vkladanie príslušenstva alebo riadu kuchynské rukavice.
 - Pri vyberaní zasúvacej lišty najskôr potiahnite jej prednú časť a potom zadnú časť smerom od bočných stien spotrebiča. Zasúvacie lišty nainštalujte v opačnom poradí.
 - Na čistenie spotrebiča nepoužívajte parné čističe.
 - Na čistenie skla dvierok nepoužívajte abrazívne prostriedky ani ostré kovové škrabky, pretože by mohli poškrabať povrch, čo môže spôsobiť rozbitie skla.

2. BEZPEČNOSTNÉ POKYNY

2.1 Installation

VAROVANIE!

Tento spotrebič môže nainštalovať len kvalifikovaná osoba.

- Odstráňte všetky obaly.
- Poškodený spotrebič neinštalujte ani nepoužívajte.
- Postupujte podľa pokynov na inštaláciu dostupných na našej webovej stránke.
- Pri presúvaní spotrebiča buďte opatrní, pretože je ťažký. Používajte ochranné rukavice a uzavretú obuv.
- Spotrebič neťahajte za rukoväť.
- Spotrebič nainštalujte na bezpečné a vhodné miesto, ktoré spĺňa požiadavky na inštaláciu.
- Dodržiavajte požadovanú minimálnu vzdialenosť od iných spotrebičov a nábytku.
- Pred montážou spotrebiča sa uistite, že je vyrovnaný a že sa dverka otvárajú bez zasekávania.
- Spotrebič je vybavený elektrickým systémom chladenia. Ten musí byť napájaný z elektrickej siete.

2.2 Zapojenie do elektrickej siete

VAROVANIE!

Hrozí nebezpečenstvo požiaru a zásahu elektrickým prúdom.

- Všetky elektrické pripojenia by mal vykonať kvalifikovaný elektroinštalatér.
- Uistite sa, že parametre na typovom štítku sú kompatibilné s parametrami elektrickej siete hlavného napájacieho zdroja.
- Spotrebič musí byť uzemnený. Vždy používajte správne nainštalovanú prepäťovú zásuvku.
- Nepoužívajte viaczásuvkové adaptéry ani predlžovacie káble.
- Zabráňte poškodeniu siet'ovej zástrčky a kábla. Ak je potrebná výmena, musí ju vykonať naše autorizované servisné stredisko.
- Nedovoľte, aby sa napájacie káble dotkli alebo dostali do blízkosti dveriek spotrebiča alebo výklenku pod spotrebičom najmä vtedy, keď sú dverka horúce.

- Ochrana proti úrazu elektrickým prúdom dielov a izolované diely sa musia bezpečne upevniť a nemali by sa dať odstrániť bez použitia nástrojov.
- Siet'ovú zástrčku zapojte do siet'ovej zásuvky až na konci inštalácie. Zaisťte prístup k elektrickej sieti po inštalácii.
- Ak je elektrická zásuvka uvoľnená, nepripájajte do nej zástrčku.
- Spotrebič neodpájajte ťahaním za napájací kábel. Vždy ťahajte za siet'ovú zástrčku.
- Používajte iba správne rozpájacie zariadenia: ochranné ističe alebo poistky (skrutkovacie poistky treba vybrať z držiaka), uzemnenia a stýkače.
- Elektrické inštalácie musia mať odpájacie zariadenie, ktoré odpája spotrebič zo siete na všetkých póloch, so šírkou otvoru kontaktov aspoň 3 mm.
- Tento spotrebič sa dodáva s napájacou zástrčkou a napájacím káblom.

Typy káblov použiteľných na inštaláciu alebo výmenu pre Európu:

H07 RN-F, H05 RN-F, H05 RRF, H05 VV-F, H05 V2V2-F (T90), H05 BB-F

Pri určovaní správneho prierezu kábla sa riadte celkovým výkonom uvedeným na štítku spotrebiča. Môžete si tiež pozrieť údaje v tabuľke:

Celkový výkon (W)	Časť kábla (mm ²)
maximálne 1380	3x0.75
maximálny 2300	3x1
maximálny 3680	3x1.5

Uzemňovací kábel (zelený/žltý kábel) musí byť o 2 cm dlhší ako hnedý fázový a modrý nulový kábel

2.3 Použitie

VAROVANIE!

Hrozí nebezpečenstvo poranenia, popálenie, zásahu elektrickým prúdom alebo výbuchu.

- Nemeňte technické parametre spotrebiča.
- Uistite sa, že vetracie otvory nie sú blokované.

- Spotrebič počas prevádzky nenechávajte bez dozoru.
- Spotrebič po každom použití vypnite.
- Pri otváraní dvierok spotrebiča počas prevádzky buďte opatrní, pretože môže dôjsť k úniku horúceho vzduchu a horľavých zmesí z alkoholových zložiek.
- Spotrebič neobsluhujte s mokrymi rukami alebo keď je v kontakte s vodou.
- Na otvorené dvierka nevyvíjajte tlak.
- Spotrebič nepoužívajte ako pracovný alebo skladovací povrch.
- Keď sú dvierka otvorené, iskry a otvorený oheň uchovávajú ďalej od spotrebiča.
- Na zaváranie používajte iba schválené sklenené nádoby a poháre.
- Horľavé výrobky neumiestňujte do blízkosti spotrebiča.

VAROVANIE!

Hrozí nebezpečenstvo poškodenia spotrebiča.

- Aby sa predišlo škode alebo zmene farby povrchovej úpravy:
 - riad ani iné predmety neumiestňujte priamo na dno rúry;
 - hliníkovú fóliu neumiestňujte priamo na dno rúry;
 - Nedávajte priamo do horúceho spotrebiča vodu.
 - po dovarení nenechávajte v spotrebiči tekuté pokrmy ani potraviny;
 - pri demontáži alebo inštalácii príslušenstva buďte opatrní.
- Zmena farby smaltu alebo nehrdzavejúcej ocele nemá vplyv na výkon spotrebiča.
- Na tekuté koláče použite hlbokú panvicu, pretože ovocné šťavy môžu spôsobiť trvalé škvrny.
- Pri varení musia byť dvierka spotrebiča vždy zatvorené.
- Ak je spotrebič nainštalovaný za nábytkovým panelom, daný panel nezatvárajte počas používania alebo dovtedy, kým spotrebič úplne nevychladne, aby nedošlo k poškodeniu v dôsledku ohrevu a vlhkosti.
- Informácie o žiarovke/žiarovkách vnútri tohto výrobku a náhradných dieloch osvetlenia, ktoré sa predávajú samostatne: Tieto žiarovky sú navrhnuté

tak, aby odolali extrémnym podmienkam v domácich spotrebičoch, ako napr. teplota, vibrácie, vlhkosť, alebo slúžia ako ukazovatele prevádzkového stavu spotrebiča. Nie sú určené na používanie iným spôsobom a nie sú vhodné na osvetlenie priestorov v domácnosti.

- Tento výrobok obsahuje svetelný zdroj triedy energetickej účinnosti G.
- Používajte iba žiarovky s rovnakými technickými parametrami.
- Ak treba dať spotrebič opraviť, obráťte sa na autorizované servisné stredisko. Používajte iba originálne náhradné diely.

2.4 Ošetrovanie a čistenie

VAROVANIE!

Hrozí nebezpečenstvo poranenia, požiaru alebo poškodenia spotrebiča.

- Pred údržbou spotrebič vypnite a odpojte zo zásuvky.
- Uistite sa, že spotrebič je studený, aby ste predišli rozbitiu skla. Ak sú sklenené panely dvierok poškodené, kontaktujte autorizované servisné stredisko so žiadosťou o ich výmenu.
- Pri vyberaní dvierok zo spotrebiča postupujte opatrne, pretože sú ťažké.
- Po každom použití spotrebič, jeho vnútro a príslušenstvo očistite a osušte, aby ste predišli kondenzácii pary, korózii a poškodeniu povrchu.
- Na čistenie spotrebiča a príslušenstva použite handričku z mikrovlákna, teplú vodu a neutrálne čistiace prostriedky. Nepoužívajte abrazívne produkty, žinky, rozpúšťadlá, predmety s ostrými hranami ani kovové predmety.
- Pri používaní spreja na rúry dodržiavajte bezpečnostné pokyny na obale.

2.5 Likvidácia

VAROVANIE!

Riziko zranenia alebo udusenía.

- O likvidácii spotrebiča sa informujte na mestskom alebo obecnom úrade.
- Spotrebič odpojte od hlavného napájania, potom elektrický kábel odrežte a zlikvidujte.

3. OPIS VÝROBKU

3.1 Všeobecný prehľad

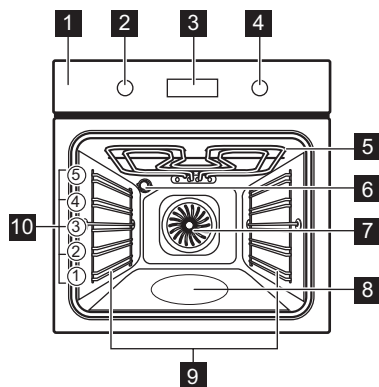

- 1 Ovládací panel
- 2 Ovládač funkcií ohrevu
- 3 Displej
- 4 Otočný ovládač (teploty)
- 5 Ohrevný článok
- 6 Osvetlenie
- 7 Ventilátor
- 8 Priehlbina dutiny – Nádoba na čistenie vodou
- 9 Držiak police, odnímateľný
- 10 Úrovne roštu v rúre

V závislosti od modelu môže ovládací panel obsahovať indikátory teploty alebo výkonu.

3.2 Ovládací panel

—, + Nastavenie času.

🕒 Nastavenie funkcie hodín.

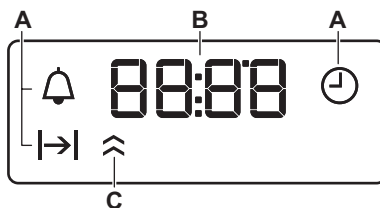

- A. Časové funkcie
B. Časovač
C. Indikátor ohrev (len vybrané modely)

Zapnutie spotrebiča:

1. Stlačte otočný ovládač. Ovládače vychádzajú (len vybrané modely).
2. Otočením ovládača funkcií ohrevu vyberte funkciu.
3. Otočením ovládača upravte nastavenia.

Ak chcete spotrebič vypnúť: ovládač funkcií ohrevu otočte do vypnutej polohy 0.

4. PRED PRVÝM POUŽITÍM

4.1 Nastavenie času

Po prvom zapojení do elektrickej siete počkajte, kým sa na displeji nezobrazí: "00:00" alebo "12:00" (v závislosti od modelu).

1. +, — – stlačte, aby ste nastavili čas.
2. 🕒 – stlačením potvrdíte alebo sa nastavený denný čas automaticky uloží po 5 sekundách.

4.2 Úvodné predhrievanie a čistenie

1. Prázdny spotrebič predhrejte, aby sa odstránili všetky pachy. Miestnosť dobre vyvetrajte.
2. Odstráňte všetko príslušenstvo a zasúvacie lišty.
3. Spotrebič vypnite a nechajte ho vychladnúť.
4. Vyčistite mikrovláknovou handričkou, teplou vodou a jemným čistiacim prostriedkom. Vymeňte príslušenstvo a zasúvacie lišty.

5. KAŽDODENNÉ POUŽÍVANIE







5.1 Funkcie ohrevu

	Osvetlenie rúry: Osvetlenie rúry
	Pečenie s využitím vlhkosti: Pečenie
	Tradičné pečenie / Čistiť vodou: Tradičné pečenie, chrumkavosť, lesk kôrky / Čistenie
	Dolný ohrev: Zaváranie potravín
	Teplovzdušné pečenie: Rovnomerné pečenie, jemnosť, sušenie
	Gril: Zapekanie, grilovanie
	Rýchly gril: Zapekanie, grilovanie
	Turbo gril: Pečenie mäsa, gratinovanie, zapekanie
	Pizza: Pečenie pizze



5.2 Nastavenie funkcie ohrevu

1. Otočením ovládača funkcií ohrevu nastavíte funkciu ohrevu.
2. Otočením otočného ovládača vyberte teplotu.
3. Po skončení pečenia otočte ovládače do vypnutej polohy, aby ste spotrebič vypli.

5.3 Časovač

1. Opakovaným stláčaním  vyberte funkciu hodín:
 **Presný čas:** Nastavte, zmeňte alebo skontrolujte presný čas.
 **Doba trvania:** Nastavte prevádzkový čas. K dispozícii po nastavení funkcie ohrevu a teploty. Po uplynutí nastaveného času sa spotrebič automaticky vypne.
 **Časomer:** Slúži na nastavenie odpočítavania času.
2.  ,  – stlačením nastavte čas.
3. Keď uplynie nastavený čas, zaznie zvukový signál. Stlačte ľubovoľné tlačidlo.

4. V prípade potreby otočte ovládače do polohy vypnuté.

Ak chcete zrušiť funkciu hodín, opakovane stláčajte tlačidlo , kým nezačne blikáť jej symbol. Stlačte tlačidlo  a podržte ho dovtedy, kým sa na displeji nezobrazí **00:00**.

5.4 Príslušenstvo



Príslušenstvo dostupné v závislosti od modelu. Naskenujte QR kód a skontrolujte, ako sa používa príslušenstvo dodané so spotrebičom. Voliťelné príslušenstvo si môžete objednať samostatne. Viac informácií vám poskytne váš miestny dodávateľ.

Malé zarážky na vrchu zvyšujú bezpečnosť a bránia nakloneniu. Okraj okolo roštu zabraňuje zošmyknutiu kuchynského riadu z roštu.

Vložte príslušenstvo (drôtený rošt/plech) medzi vodiace lišty zvolenej úrovne rúry. Skontrolujte, či sa rošt dotýka zadnej časti vnútra rúry a či nožičky smerujú nadol.

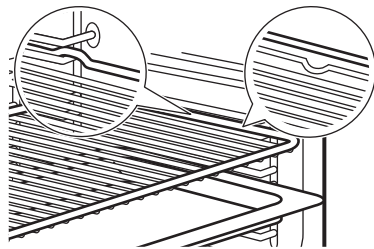

Ak má plech skosenie, umiestete ho smerom k zadnej strane vnútra rúry.

Ak je na príslušenstve nápis, uistite sa, že je otočený smerom k vám.

Ak používate plech s otvormi, položte pod neho plech/panvicu na zachytávanie kvapkajúcich tekutín.





6. RADY A TIPY

6.1 Odporúčania pre varenie

Teplota a časy prípravy uvedené v tabuľkách sú len orientačné. Závajú od receptov a kvality a množstva použitých prísad. Ak nie sú k dispozícii nastavenia pre konkrétny recept, vyhľadajte podobný recept.

Úrovne roštov počítajte od dna vnútra rúry.

Symbole použité v tabuľkách:

	Druh potravín
	Funkcia ohrevu
°C	Teplota
	Úroveň roštu v rúre
	Čas prípravy (min)
	Dodatočné informácie

6.2 Pečenie s využitím vlhkosti

V záujme čo najlepších výsledkov sa riadte tipmi v tabuľke nižšie.

	°C			
Sladké pečivo, 12 kusov	175	3	40 – 50	1)
Pečivo, 9 kusov	180	2	35 – 45	1)
Pizza, mrazená, 0,35 kg	180	2	45 – 55	2)
Piškótová roláda	170	2	30 – 40	1)
Brownies – čok. sušienky	170	2	45 – 50	1)
Nákyp, 6 kusov	190	3	45 – 55	3)
Piškótový korpus	180	2	35 – 45	4)
Viktóriin koláč	170	2	35 – 50	5)
Pošírovaná ryba, 0,3 kg	180	2	35 – 45	1)
Celá ryba, 0,2 kg	180	3	25 – 35	1)
Rybíe filé, 0,3 kg	170	3	30 – 40	6)
Pošírované mäso, 0,25 kg	180	3	35 – 45	1)

	°C			
Šašlik, 0,5 kg	180	3	40 – 50	1)
Sušienky, 16 kusov	150	2	30 – 45	1)
Mandľové sušienky, 20 kusov	180	2	45 – 55	1)
Muffiny, 12 kusov	170	2	30 – 40	1)
Slané pečivo, 16 kusov	170	2	35 – 45	1)
Sušienky z krehkého cesta, 20 kusov	150	2	40 – 50	1)
Malé tortičky, 8 kusov	170	2	30 – 40	1)
Zelenina, pošírovaná, 0,4 kg	180	2	35 – 45	1)
Vegetariánska omeleta	180	3	35 – 45	6)
Stredomorská zelenina, 0,7 kg	180	4	35 – 45	1)

1) Použite plech na pečenie alebo pekáč na zachytávanie tuku.

2) Použite drôtený rošt.

3) Použite keramické zapekacie formy na drôtenom rošte.









4) Použite formu na korpus na drôtenom rošte.









5) Použite formu na pečenie na drôtenom rošte.







6) Použite formu na pizzu na drôtenom rošte

6.3 Informácie pre skúšobné ústavy

Testy podľa normy IEC 60350-1.

		°C		
Malé koláčiky, 20 ks/plech				
	3	170	20 - 35	1)
	3	150 - 160	20 - 35	1)
	2 a 4	150 - 160	20 - 35	1)
Jablkový koláč, 2 formy Ø20 cm				
	2	180	70 - 90	2)
	2	160	70 - 90	2)
Piškótový koláč bez tuku, forma na koláče Ø 26 cm				

		°C		
	2	170	40 - 50	2) 3)
	2	160	40 - 50	2) 3)
	2 a 4	160	40 - 60	2) 3)
Linecké koláčiky				
	3	140 - 150	20 - 40	1)
	2 a 4	140 - 150	25 - 45	1)

		°C		
	3	140 - 150	25 - 45	1)
Hrianky				
	4	Max.	1 - 5	2) 3)

1) Použite Plech na pečenie.

2) Použite Drôtený rošt.

3) Spotrebič predhrievajte 10 minút.

7. OŠETROVANIE A ČISTENIE

7.1 Poznámky k čisteniu

- Na kovové povrchy použite prostriedok na čistenie.
- Vyčistite a skontrolujte tesnenia dvierok okolo rámu dutiny.
- Použite kvapalný odstraňovač vodného kameňa odporúčaný výrobcom na odstránenie zvyškov vápna.
- V spotrebiči alebo na sklenených paneloch dvierok sa môže kondenzovať vlhkosť. Aby ste kondenzáciu znížili, nechajte spotrebič pred varením 10 minút bežať. V spotrebiči neuchovávajte potraviny dlhšie ako 20 minút.
- Príslušenstvo sa nesmie umývať v umývačke riadu.

7.2 Vybratie zasúvacích lišt

1. Uistite sa, že je spotrebič chladný.
2. Odtiahnite prednú časť zasúvacích lišt od bočnej steny.
3. Zadný koniec zasúvacej lišty odtiahnite od bočnej steny a vyberte ju.
4. Zasúvacie lišty vráťte späť do pôvodnej polohy. Zopakujte kroky v opačnom poradí.

Ak sú k dispozícii teleskopické lišty, ich západky musia smerovať dopredu.

7.3 Čistiť vodou

Tento postup čistenia pomocou vlhkosti odstraňuje zvyšky tuku a jedla zo spotrebiča.

1. Do priehlbiny dutiny nalejte vodu: 300 ml.
2. Nastavte funkciu .
3. Nastavte teplotu na 90 °C.
4. Spotrebič nechajte spustený 30 min.

5. Vypnite spotrebič.

6. Počkajte, kým spotrebič nevychladne. Dutinu vysušte mäkkou handričkou.

7.4 Odstránenie a montáž dvierok

Dvierka a vnútorné sklenené panely rúry môžete vybrať a vyčistiť. Pred odstránením sklenených panelov si prečítajte celý pokyn „Odstránenie a montáž dvierok“.

UPOZORNENIE!

Bez sklenených panelov spotrebič nepoužívajte.

1. Úplne otvorte dvierka a uchopte oba závesy.

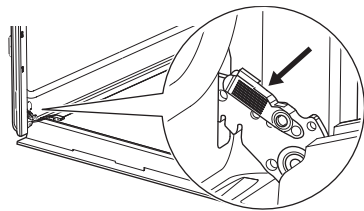

2. Západky nadvihnite a potiahnite, kým nezacvaknú.

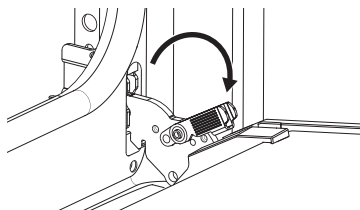

3. Dvierka rúry privrite do polovice, aby zostali v prvej otvorenej polohe. Potom ich nadvihnite a potiahnite vpred a vyberte z lôžka.

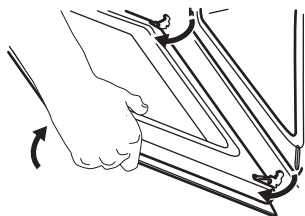

4. Dvierka položte na mäkkú handričku na stabilnom povrchu.
5. Rám dvierok **A** podržte na oboch stranách na hornom okraji dvierok a zatlačte ho dovnútra, aby sa uvoľnila upevňovacia západka.

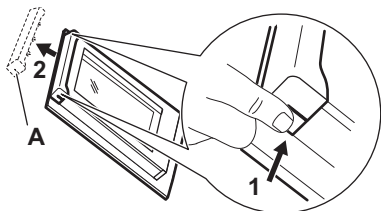

6. Rám dvierok vyberte potiahnutím smerom dopredu.
7. Sklenené panely dvierok uchopte na ich hornej hrane a po jednom ich vytiahnite smerom nahor z úchytiak. Uistite sa, že sklenený panel sa úplne vysunie z podpier.

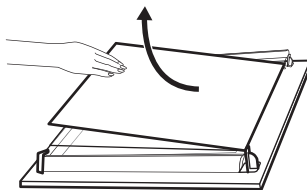

8. Sklenené panely umyte vodou s prídavkom saponátu. Sklenené panely dôkladne osušte. Sklenené panely neumývajte v umývačke riadu.
9. Po čistení nainštalujte sklenené panely a dvierka rúry. Dbajte na to, aby ste sklenené panely vložili späť v správnom poradí. Skontrolujte symbol/potlač na bočnej strane skleneného panela. Ak sú dvierka namontované správne, pri zatváraní prichytiak budete počuť cvaknutie.

7.5 Výmena osvetlenia

Spotrebič odpojte od elektrickej siete a počkajte, kým nevychladne.

Vymeňte žiarovku za vhodnú žiarovku s tepelnou odolnosťou do 300 °C.

Zadné osvetlenie

1. Otočte sklenený kryt a vyberte ho.
2. Vyčistite sklenený kryt.
3. Vymeňte žiarovku.
4. Nainštalujte sklenený kryt.

8. RIEŠENIE PROBLÉMOV

Ak problém nedokážete odstrániť sami, kontaktujte svojho predajcu alebo autorizované servisné stredisko. Podrobnosti o servise sú na typovom štítku umiestnenej na prednom ráme. Je viditeľný, keď otvoríte dvierka. Neodstraňujte typový štítok.

Tesnenie dvierok je poškodené. – Nepoužívajte spotrebič. Obráťte sa na autorizované servisné stredisko.

Lampa nefunguje. – Žiarovka je vypálená. Vymeňte žiarovku.

Na displeji sa zobrazuje "00:00" alebo "12:00". – Došlo k výpadku prúdu. Nastavte presný čas.

9. ENERGETICKÁ ÚČINNOSŤ

9.1 Informačný list produktu a informácie o produkte podľa nariadení (EÚ) č. 65/2014 a (EÚ) č. 66/2014

Názov dodávateľa	Electrolux	
Identifikácia modelu	EOF3H40TH 949496355 EOF3H40X 949496269 EOF3H50X 949496270 EOF3H70V 949496272 EOF3H70X 949496271 KOF3H70X 949496275 KOF3H70X 949496399 KOF3H70X 949496236 OEF5H50V 949496234 OEF5H50Z 949496231	
Index energetickej účinnosti	95.3	
Trieda energetickej účinnosti	A	
Spotreba energie pri štandardnom naplnení, tradičný režim	0.93 kWh/cykľus	
Spotreba energie pri štandardnom naplnení, režim ventilátorovej nútenej konvekcie	0.81 kWh/cykľus	
Počet vykurovacích častí	1	
Zdroj tepla	Elektrina	
Objem	72 l	
Typ rúry	Zabudovaná rúra	
Hmotnosť	EOF3H40TH	27.0 kg
	EOF3H40X	27.4 kg
	EOF3H50X	27.6 kg
	EOF3H70V	27.8 kg
	EOF3H70X	27.5 kg
	KOF3H70X	27.7 kg
	KOF3H70X	27.3 kg
	KOF3H70X	28.6 kg
	OEF5H50V	29.3 kg
	OEF5H50Z	30.0 kg

Spotrebič testovaný podľa noriem: EN IEC 60350-1.

9.2 Informačné požiadavky podľa (EÚ) č. 2023/826

Spotreba energie v pohotovostnom režime	0,8 W
Maximálny čas potrebný na automatické dosiahnutie príslušného režimu nízkeho výkonu	20 min

Spotrebič testovaný podľa noriem: EN 50564.

9.3 Tipy na úsporu energie

- Počas varenia udržiavajte dvierka zatvorené a vyhňte sa častému otváraniu.
- Tesnenie dvierok udržiavajte čisté a uistite sa, že je upevnené na svojom mieste.
- Používajte kovové alebo tmavé, neodrážajúce riady.
- Preskočte predhriatie, pokiaľ nie je potrebné.
- Minimalizujte prestávky medzi pečením viacerých pokrmov.
- Ak je to možné, použite funkcie pečenia s ventilátorom, aby ste dosiahli úsporu energie (iba vybrané modely).
- Využite zvyškový ohrev na udržanie jedla v teple. Teplotu spotrebiča znížte na minimum 3 – 10 min pred koncom varenia.
- Vypnite lampu počas varenia, pokiaľ nie je potrebná.
- Pečenie s využitím vlhkosti (iba vybrané modely) – táto funkcia sa použila na splnenie požiadaviek triedy energetickej účinnosti a požiadaviek na ekodizajn (podľa predpisov EÚ 65/2014 a EÚ 66/2014). Testy podľa normy: IEC/EN 60350-1. Dvierka rúry majú byť počas pečenia zatvorené, aby nedošlo k prerušeniu funkcie a aby bola zabezpečená čo najefektívnejšia prevádzka rúry. Keď použijete túto funkciu, osvetlenie sa automaticky vypne. Pri niektorých modeloch to trvá 30 sek.
- Ak je funkcia ohrevu zapnutá a nastavenia sa nezmenili, spotrebič sa po určitom čase z bezpečnostných dôvodov automaticky vypne. Ak chcete spustiť funkciu ohrevu na trvanie presahujúce čas automatického vypnutia, nastavte čas prípravy.
 - 12,5 h: 30-115 °C
 - 8,5 h: 120 – 195 °C
 - 5,5 h: 200-245 °C
 - 3 h: 250 – maximum °C

10. OCHRANA ŽIVOTNÉHO PROSTREDIA

Materiály označené symbolom  Obal vyhodte do príslušných kontajnerov na recykláciu. Chráňte životné prostredie a zdravie ľudí a recyklujte odpad z elektrických a elektronických spotrebičov. Spotrebiče označené sym-

bolom  s komunálnym odpadom. Výrobok odovzdajte v miestnom recyklačnom zariadení alebo sa obráťte na obecný alebo mestský úrad.

