

KCC84450CZ

CS Návod k použití | **Varná deska**

2

PL Instrukcja obsługi | **Płyta grzejna**

31



Vítejte v Electrolux! Děkujeme vám, že jste si vybrali náš spotřebič.



Rady k používání, brožury, poradce při potížích a informace o servisu a opravách získáte na:

www.electrolux.com/support

Změny vyhrazeny.

OBSAH

1. BEZPEČNOSTNÍ INFORMACE.....	2
2. BEZPEČNOSTNÍ POKYNY	5
3. INSTALACE.....	7
4. POPIS SPOTŘEBIČE.....	11
5. PŘED PRVNÍM POUŽITÍM.....	13
6. DENNÍ POUŽÍVÁNÍ.....	13
7. DOPLŇKOVÉ FUNKCE.....	18
8. TIPY A RADY.....	20
9. ČIŠTĚNÍ A ÚDRŽBA.....	22
10. ODSTRAŇOVÁNÍ ZÁVAD.....	25
11. TECHNICKÉ ÚDAJE.....	27
12. ENERGETICKÁ ÚČINNOST.....	28
13. POZNÁMKY K OCHRANĚ ŽIVOTNÍHO PROSTŘEDÍ.....	30

1. ⚠ BEZPEČNOSTNÍ INFORMACE

Tento návod si pečlivě přečtete ještě před instalací spotřebiče a jeho prvním použitím. Výrobce nenese odpovědnost za žádný úraz ani škodu v důsledku nesprávné instalace nebo použití. Návod k použití vždy uchovávejte na bezpečném a přístupném místě pro jeho budoucí použití.

1.1 Bezpečnost dětí a postižených osob

- Tento spotřebič smí používat děti starší osmi let nebo osoby se sníženými fyzickými, smyslovými nebo duševními schopnostmi nebo osoby bez patřičných zkušeností a znalostí, pouze pokud tak činí pod dozorem nebo obdrželi instrukce týkající se bezpečného provozu spotřebiče, a pokud rozumí rizikům spojeným s provozem spotřebiče. Děti mladší osmi let a osoby s rozsáhlým a komplexním postižením bez stálého dozoru udržujte z dosahu spotřebiče.

- Zabraňte dětem, aby si hrály se spotřebičem .
- Všechny obaly uschovejte mimo dosah dětí a řádně je zlikvidujte.
- VAROVÁNÍ: Spotřebič a jeho přístupné části se při použití zahřívají na vysokou teplotu. Během používání a chladnutí udržujte spotřebič mimo dosah dětí a domácích zvířat.
- Je-li spotřebič vybaven dětskou bezpečnostní pojistkou, doporučuje se ji aktivovat.
- Čištění a uživatelskou údržbu spotřebiče by neměly provádět děti bez dozoru.

1.2 Všeobecné bezpečnostní informace

- Spotřebič je určen výhradně pro přípravu jídel.
- Tento spotřebič je určen k běžnému domácímu použití ve vnitřních prostorách.
- Tento spotřebič lze používat v kancelářích, hotelových pokojích, motelech, agropenzionech a v podobných ubytovacích zařízeních, kde využití nepřesahuje (průměrnou) úroveň využití v domácnosti.
- VAROVÁNÍ: Spotřebič a jeho přístupné části se při použití zahřívají na vysokou teplotu. Nedotýkejte se topných článků.
- VAROVÁNÍ: Příprava jídel s tuky či oleji na varné desce bez dozoru může být nebezpečná a způsobit požár.
- Kouř je známkou přehřátí. K hašení požáru při vaření nikdy nepoužívejte vodu. Vypněte spotřebič a zakryjte plameny např. požární dekou nebo víkem.
- VAROVÁNÍ: Spotřebič nesmí být napájen přes externí spínací zařízení, jako je časovač, nebo připojován k okruhu, který je pravidelně zapínán a vypínán jiným nástrojem.
- UPOZORNĚNÍ Je nutné dohlížet na proces vaření U krátkodobého vaření je nutné vykonávat nepřetržitý dohled.
- VAROVÁNÍ: Nebezpečí požáru: Na varné plochy nepokládejte žádné předměty.

- Na povrch varné desky nepokládejte žádné kovové předměty jako nože, vidličky, lžíce nebo pokličky, protože by se mohly zahřát na velmi vysokou teplotu.
- Nepoužívejte spotřebič, dokud není nainstalován do vestavné konstrukce.
- K čištění spotřebiče nepoužívejte proud vody ani páru.
- Po použití vypněte příslušnou část varné desky ovladačem a nespolehejte na detektor přítomnosti nádoby.
- VAROVÁNÍ: Je-li povrch prasklý, vypněte spotřebič, abyste zabránili možnému úrazu elektrickým proudem. Je-li spotřebič k elektrické síti připojen prostřednictvím rozvodné skříňky, odpojte spotřebič od napájení vyjmutím pojistky. V každém případě kontaktujte autorizované servisní středisko.
- V místnosti, kde je spotřebič nainstalován, zajistěte správnou ventilaci, která zabrání zpětnému toku plynů do místnosti ze spotřebičů spalujících plyn nebo jiná paliva, včetně otevřených topenišť.
- Ujistěte se, že větrací otvory nejsou zakryté a spotřebič vzduch neodvádí do kouřovodu, kterým jsou odváděny kouř a pára z jiných spotřebičů (ústřední vytápění, termosifon, ohřívače vody atd.).
- Když spotřebič pracuje společně s dalšími spotřebiči, maximální podtlak vytvářený v místnosti by neměl překročit hodnotu 0,04 mbar.
- Filtr odsavače par pravidelně čistěte a odstraňujte usazenou mastnotu ze spotřebiče, abyste předešli nebezpečí požáru.
- Jestliže je napájecí kabel poškozený, smí jej vyměnit pouze výrobce, autorizovaný servis nebo osoba s podobnou kvalifikací, aby se předešlo rizikům.
- Pokud je spotřebič připojen přímo k napájení, elektroinstalace musí být vybavena izolačním zařízením, které umožňuje odpojení všech pólů spotřebiče od zdroje napájení. Úplné odpojení musí být v souladu s podmínkami uvedenými v kategorii přepětí III. V pevné elektroinstalaci

musí být začleněn prvek pro odpojení od sítě v souladu s elektroinstalačními předpisy.

- **VAROVÁNÍ:** Používejte pouze kryt varné desky přímo od výrobce kuchyňského spotřebiče nebo takový kryt, který výrobce spotřebiče v pokynech k použití označil jako vhodný, případně kryt, který je součástí spotřebiče. Při použití nesprávného krytu varné desky může dojít k nehodě.

2. BEZPEČNOSTNÍ POKYNY

2.1 Instalace

VAROVÁNÍ!

Tento spotřebič smí instalovat jen kvalifikovaná osoba.

VAROVÁNÍ!

Hrozí nebezpečí poranění nebo poškození spotřebiče.

- Odstraňte veškerý obalový materiál.
- Poškozený spotřebič neinstalujte ani nepoužívejte.
- Řiďte se pokyny k instalaci dodanými spolu s tímto spotřebičem.
- Dodržujte minimální vzdálenosti od ostatních spotřebičů a nábytku.
- Při přemísťování spotřebiče buďte vždy opatrní, protože je těžký. Vždy používejte ochranné rukavice a uzavřenou obuv.
- Utěsněte výřez v povrchu skříňky tmelem, aby se zabránilo bobtnání vlivem vlhkosti.
- Chraňte dno spotřebiče před párou a vlhkostí.
- Spotřebič neinstalujte vedle dveří či pod oknem. Zabráníte tak převržením horkého nádobí ze spotřebiče při otevírání dveří či okna.
- Neinstalujte odvětrávání do výklenku ve zdi, pokud výklenek není k tomuto účelu určen.
- Při instalaci bez vývodů musí být výstup ventilátoru umístěn přímo proti stěně nebo musí být oddělený stěnou další skříňky, aby se zabránilo přístupu k lopatkám ventilátoru.

- Každý spotřebič má vespodu chladicí ventilátory.
- Je-li spotřebič nainstalován nad zásuvkou:
 - Neuchovávejte v zásuvce žádné malé kousky nebo listy papíru, které by mohly být vtaženy dovnitř a poškodit tak chladicí ventilátory nebo chladicí systém.
 - Mezi spodní stranou spotřebiče a obsahem zásuvky musí být vzdálenost alespoň 2 cm.
- Odstraňte jakékoliv dělicí panely nainstalované ve skřínce pod spotřebičem.

2.2 Připojení k elektrické síti

VAROVÁNÍ!

Hrozí nebezpečí požáru nebo úrazu elektrickým proudem.

- Veškerá elektrická připojení by měla být provedena kvalifikovaným elektrikářem podle schématu zapojení nebo instalační příručky.
- Při instalaci odvětrávání a v případě, že je příslušenství přítomno nebo je povinné (stěnový ventil, okenní spínač a/nebo otevírání oken), by měla být elektrická připojení provedena kvalifikovaným elektrikářem podle schématu zapojení nebo instalační příručky.
- Spotřebič musí být uzemněn.
- Před každou údržbou nebo čištěním je nutné se ujistit, že je spotřebič odpojen od elektrické sítě.
- Zkontrolujte, zda údaje na typovém štítku souhlasí s parametry elektrické sítě.

- Ujistěte se, že je spotřebič nainstalován správně. Volné a nesprávné zapojení napájecího kabelu či zástrčky (je-li součástí výbavy) může mít za následek přehřátí svorky.
- Použijte správný síťový kabel.
- Síťový kabel nesmí být zamotaný.
- Ujistěte se, že je nainstalována ochrana proti úrazu elektrickým proudem.
- Použijte svorku pro odlehčení tahu na kabelu.
- Dbejte na to, aby se elektrické přírodní kabely nebo zástrčky (jsou-li součástí výbavy) nedotýkaly horkého spotřebiče nebo horkého nádobí, když spotřebič připojíte k elektrické zásuvce.
- Nepoužívejte rozbočovací zástrčky ani prodlužovací kabely.
- Dbejte na to, abyste nepoškodili zástrčku napájecího kabelu (pokud je k dispozici) nebo napájecí kabel. O výměnu napájecího kabelu požádejte autorizované servisní středisko nebo kvalifikovaného elektrikáře.
- Ochrana před úrazem elektrickým proudem u živých či izolovaných částí musí být připevněna tak, aby nešla odstranit bez použití nástrojů.
- Síťovou zástrčku zapojte do síťové zásuvky až na konci instalace spotřebiče. Po instalaci musí zůstat síťová zástrčka nadále dostupná.
- Pokud je síťová zásuvka uvolněná, nezapojte do ní síťovou zástrčku.
- Neodpojujte spotřebič ze zásuvky tahem za kabel. Vždy tahejte za zástrčku.
- Používejte pouze správná izolační zařízení: ochranné vypínače vedení, pojistky (pojistky šroubového typu se musí odstranit z držáku), ochranné zemnicí jističe a stykače.
- Je nutné instalovat vhodný vypínač nebo izolační zařízení k řádnému odpojení všech napájecích vodičů spotřebiče. Toto izolační zařízení musí mít mezeru mezi kontakty alespoň 3 mm širokou.
- Neměňte technické parametry spotřebiče.
- Před prvním použitím odstraňte všechny obaly, značení a ochrannou fólii (pokud se používá).
- Ujistěte se, že větrací otvory nejsou zablokované. Ventilaci musí pravidelně kontrolovat kvalifikovaná osoba.
- Během provozu nenechávejte spotřebič bez dozoru.
- Po každém použití nastavte varnou zónu na „vypnuto“.
- Na varné zóny nepokládejte přístroje ani pokličky. Mohly by se zahřát na vysokou teplotu.
- Nepoužívejte spotřebič, máte-li vlhké ruce, nebo když je v kontaktu s vodou.
- Nepoužívejte spotřebič jako pracovní nebo odkládací plochu.
- Je-li povrch spotřebiče prasklý, okamžitě spotřebič odpojte od elektrické sítě. Zabráníte tak úrazu elektrickým proudem.
- Když je spotřebič zapnutý, uživatelé s kardiostimulátory se nesmějí přiblížit k indukčním varným zónám blíže než na 30 cm.
- Horký olej může vystříknout, když do něj vkládáte jídlo.
- Když je zabudovaný odsavač par v provozu, v žádném případě nepoužívejte otevřený oheň.
- Mezi varnou plochu a nádoby nekládejte hliníkovou fólii ani jiné materiály, pokud výrobce tohoto spotřebiče nestanovil jinak.
- Používejte pouze příslušenství určené výrobcem pro tento spotřebič.

VAROVÁNÍ!

Hrozí nebezpečí požáru a výbuchu.

- Tuky a oleje mohou při zahřátí uvolňovat hořlavé páry. Při vaření udržujte otevřený oheň nebo ohřáté předměty mimo dosah tuků a olejů.
- Páry uvolňované velmi horkými oleji se mohou samovolně vznítit.
- Použitý olej, který obsahuje zbytek potravin, může způsobit požár při nižších teplotách než olej použitý poprvé.
- Do spotřebiče, do jeho blízkosti nebo na spotřebič neumísťujte hořlavé předměty nebo předměty nasáklé hořlavinami.

2.3 Použijte

VAROVÁNÍ!

Hrozí nebezpečí zranění, popálení či úrazu elektrickým proudem.

VAROVÁNÍ!

Hrozí nebezpečí poškození spotřebiče.

- Neponechávejte horké nádoby na ovládacím panelu, aby nedošlo k popálení.
- Nepokládejte horkou poklici na skleněný povrch varné desky.
- Nenechte vyvařit vodu v nádobách.
- Dbejte na to, aby na spotřebič nespadly žádné předměty nebo nádoby. Mohl by se poškodit povrch.
- Nezapínejte varné zóny s prázdnými nádobami nebo bez nádob.
- V žádném případě neodstraňujte mřížku nebo filtr odsavače par, když je zabudovaný odsavač par nebo spotřebič v provozu.
- V žádném případě nepoužívejte integrovaný odsavač par bez filtru odsavače par.
- Nezakrývejte vstup zabudovaného odsavače par varnými nádobami.
- Neotevírejte spodní pokličku, když je zabudovaný odsavač par nebo spotřebič v provozu.
- Neumisťujte malé nebo lehké předměty do blízkosti zabudovaného odsavače par, abyste předešli riziku zachycení.
- Nádoby vyrobené z litiny nebo s poškozeným dnem mohou poškrábat skleněný/sklokeramický povrch. Tyto předměty v případě nutnosti přesunu po varné desce vždy zdvihněte.

2.4 Čištění a údržba

- Spotřebič čistěte pravidelně, abyste zabránili poškození materiálu jeho povrchu.

3. INSTALACE

VAROVÁNÍ!

Viz kapitoly o bezpečnosti.

3.1 Před instalací spotřebiče

Před instalací varné desky si z typového štítku opište níže uvedené informace. Typový

- Před čištěním spotřebič vypněte a nechte ho vychladnout.
- Spotřebič čistěte teplou vodou a vlhkým měkkým hadrem. Používejte pouze neutrální mycí prostředky. Nepoužívejte prostředky s drsnými částicemi, drátěnky, rozpouštědla nebo kovové předměty, pokud není uvedeno jinak.

2.5 Servis

- Je-li nutná oprava spotřebiče, obraťte se na autorizované servisní středisko. Používejte pouze originální náhradní díly.
- Pokud jde o žárovku (žárovky) v tomto spotřebiči a samostatně prodávané náhradní žárovky: Tyto žárovky jsou navrženy tak, aby odolaly extrémním fyzickým podmínkám v domácích spotřebičích, ať už jde o teplotu, vibrace či vlhkost, nebo jsou určeny k signalizaci informací o provozním stavu spotřebiče. Nejsou určeny k použití v jiných spotřebičích a nejsou vhodné k osvětlení místností v domácnosti.

2.6 Likvidace

VAROVÁNÍ!

Hrozí nebezpečí úrazu či udušení.

- Pro informace ohledně správné likvidace spotřebiče se obraťte na místní úřady.
- Spotřebič odpojte od elektrické sítě.
- Odřízněte síťový kabel v blízkosti spotřebiče a zlikvidujte jej.

Štítek je umístěn na spodní straně varné desky.

Sériové číslo

3.2 Vestavné varné desky

Vestavné varné desky se smějí používat pouze po zabudování do vhodných

vestavných modulů a pracovních ploch, které splňují příslušné normy.

3.3 Nasazení těsnění

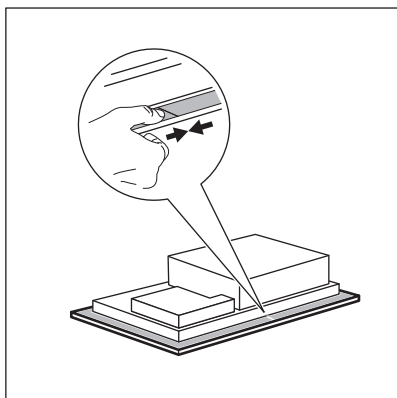

Instalace na horní desce

1. Očistěte pracovní desku kolem místa výřezu.
2. Dodaný těsnicí proužek 2x6 mm nalepte na spodní stranu varné desky podél vnějšího okraje rámečku. Nenatahujte jej. Konce těsnicího proužku musí být umístěny uprostřed na jedné straně varné desky.
3. Při řezání těsnicího proužku přidejte k délce několik milimetrů.
4. Oba konce těsnicího proužku spojte k sobě.

Vestavná instalace

1. Odstraňte polodrážky v kuchyňské desce.
2. Rozstříhejte dodaný těsnicí proužek 3x10 mm na čtyři díly. Proužky musí být stejně dlouhé, jako polodrážky.
3. Konce proužků zakračte pod úhlem 45°. Musí přesně padnout do rohů polodrážek.
4. Nasadte proužky do polodrážek. Těsnicí proužky nenatahujte. Konce proužků nespojujte jeden přes druhý.

Po sestavení varné desky utěsněte pomocí silikonu zbývající mezeru mezi pracovní deskou a sklokeramikou. Zabraňte potřísnění sklokeramické desky silikonem.

3.4 Sestava

Podrobné informace o montáži varné desky naleznete v instalační příručce.

Postupujte podle schématu zapojení varné desky a (případného) schématu zapojení okenního spínače, která jsou uvedena v instalační příručce a/nebo na štítcích na spodní straně varné desky.



Pouze pro vybrané země

V případě instalace odvětrání může být vyžadován okenní spínač (obratte se na autorizovaného technika). Je nutno jej zakoupit samostatně, protože není dodáván s varnou deskou. Okenní spínač musí instalovat autorizovaný technik. Viz instalační příručka.

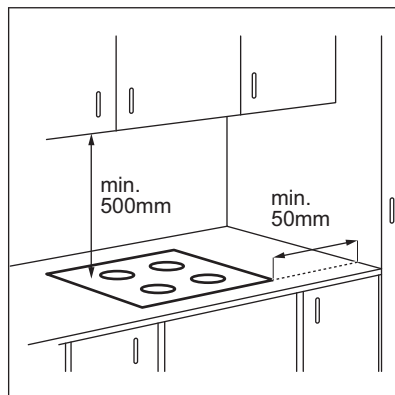

Je-li spotřebič nainstalován nad zásuvkou, ventilace varné desky může během vaření ohřát předměty uložené v zásuvce.

INSTALACE NA HORNÍ DESCE

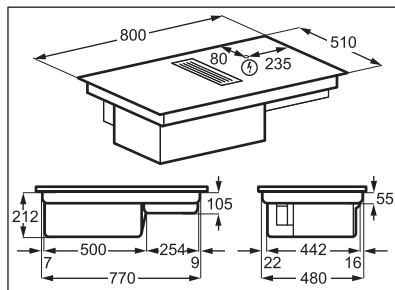

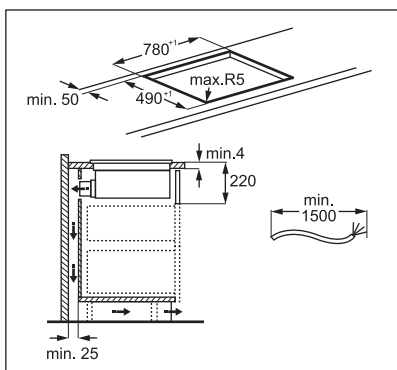

VESTAVNÁ INSTALACE

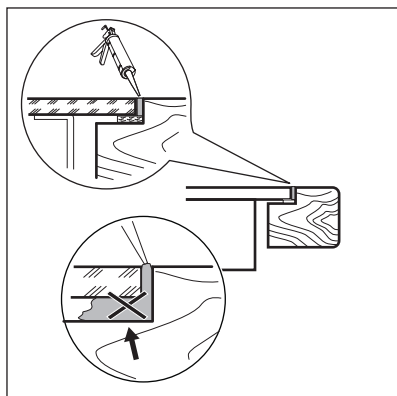
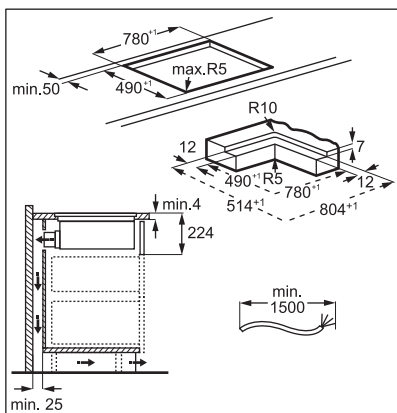
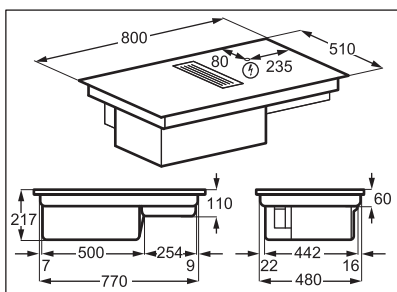

Chcete-li najít video „Jak nainstalovat varnou desku s odsavačem par Electrolux“, napište celý název uvedený na obrázku níže.



www.youtube.com/electrolux
www.youtube.com/aeg

How to install your Electrolux
 Extractor Hob



Sestavení krytu filtru

Spotřebič se musí vždy používat se všemi filtry, které jsou součástí dodávky.

Před prvním použitím se ujistěte, že je filtr vložen ve skříni tak, aby černé strany směřovaly dovnitř a stříbrné strany ven. Viz „Čištění filtru odsavače par“. Jakmile je kryt filtru sestaven, vložte jej do systému odsavače par a na odsavač par umístěte mřížku.

3.5 Připojovací kabel

- Varná deska se dodává s připojovacím kabelem.
- Pro výměnu poškozeného síťového kabelu použijte typ kabelu H05V2V2-F, který vydrží teplotu 90 °C nebo vyšší.
- Jednotlivé vodiče musí mít průměr minimálně 1,5 mm².
- Obráťte se na místní servisní středisko. Výměnu připojovacího kabelu smí provádět pouze kvalifikovaný elektrikář.

⚠ VÁROVÁNÍ!

Veškerá elektrická připojení musí být provedena kvalifikovaným elektrikářem.

⚠ POZOR!

Připojení pomocí kontaktů zástrček jsou zakázána.

⚠ POZOR!

Konce vodičů nevrtejte ani nepájejte. Je to zakázáno.

⚠ POZOR!

Nepřipojujte kabel bez kabelové izolační koncovky.

Jednofázové zapojení

1. Odstraňte kabelovou izolační koncovku z černého, hnědého a modrého vodiče.

2. Odstraňte část izolace z konců hnědého, černého a modrého kabelu.
3. Připojte konce černých a hnědých kabelů.
4. Na každý konec sdíleného drátu nasadte novou koncovku (je zapotřebí speciální nástroj).
5. Připojte konce dvou modrých kabelů.
6. Na každý konec sdíleného drátu nasadte novou koncovku (je zapotřebí speciální nástroj).

Dvoufázové zapojení

1. Odstraňte kabelovou izolační koncovku z modrého vodiče.
2. Odstraňte část izolace z konců modrého kabelu.
3. Připojte konce dvou modrých kabelů.
4. Na každý konec sdíleného drátu nasadte novou koncovku (je zapotřebí speciální nástroj).

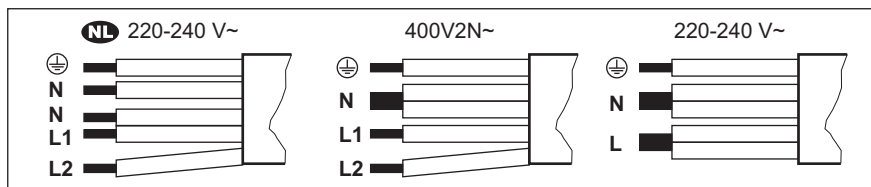

NL 220 - 240 V~	Dvoufázové zapojení: 400 V2N~	Jednofázové zapojení: 220 - 240 V~
5x1,5 mm ²	5x1,5 mm ² nebo 4x2,5 mm ²	5x1,5 mm ² nebo 3x4 mm ²
Zelený – žlutý	Zelený – žlutý	Zelený – žlutý
N Modrý a modrý	N Modrý a modrý	N Modrý a modrý
L1 Černý	L1 Černý	L Černý a hnědý
L2 Hnědý	L2 Hnědý	

4. POPIS SPOTŘEBIČE

4.1 Přehled spotřebiče

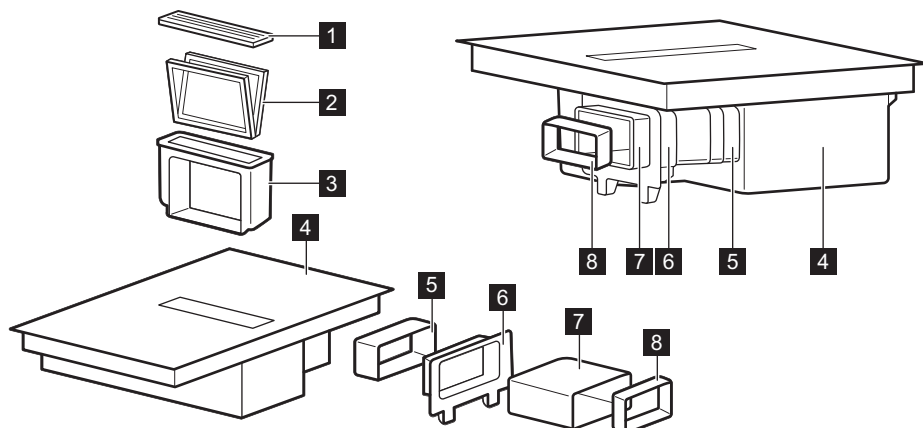

- 1 Mřížka
- 2 Filtr
- 3 Kryt filtru
- 4 Varná deska
- 5 Konektor

- 6 Montáž na zadní stěnu skříňky
- 7 Trubice
- 8 Adaptér

4.2 Uspořádání varné plochy

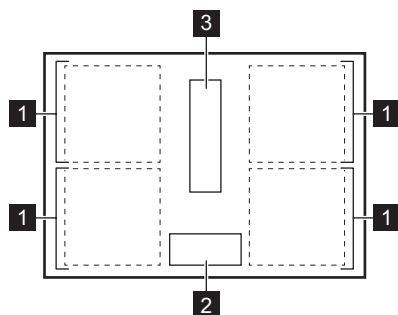

- 1 Indukční varná zóna
- 2 Ovládací panel
- 3 Odsavač par

4.3 Uspořádání ovládacího panelu

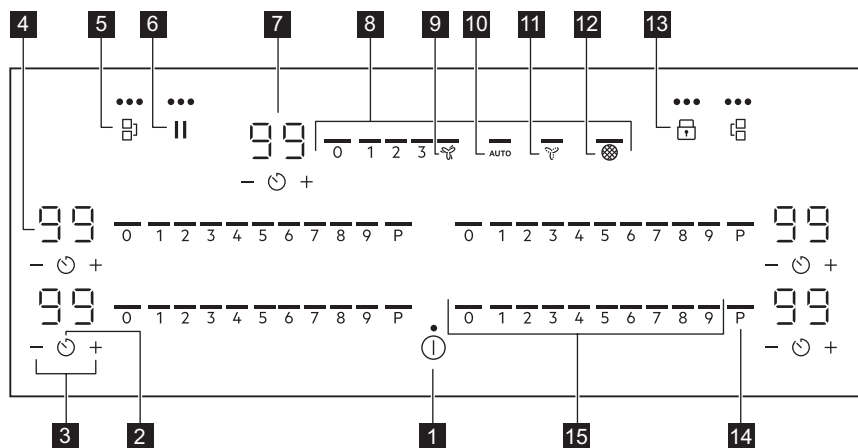



K ovládání spotřebiče používejte senzorová tlačítka. Displeje, ukazatele a zvukové signály signalizují, jaké funkce jsou zapnuté.

Povrch skla s úpravou proti poškrábání má jedinečnou povrchovou úpravu, která může změnit vzhled symbolů a prvků uživatelského rozhraní za různých světelných podmínek.

Senzo- rové tlačítko	Funkce	Popis
1	Zap / Vyp	Slouží k zapnutí a vypnutí spotřebiče.
2	Časovač	Slouží k nastavení funkce.
3	+ / -	Slouží ke zvýšení nebo snížení času.
4 -	Displej časovače	Ukazuje čas v minutách.
5	Bridge	Slouží k zapnutí a vypnutí funkce.
6	Pauza	Slouží k zapnutí a vypnutí funkce.
7 -	Displej časovače odsavače par	Ukazuje čas v minutách.
8 -	Ovládací lišta odsavače par	Slouží k nastavení otáček ventilátoru.
9	Boost	Slouží k zapnutí a vypnutí funkce.
10 AUTO	Automatický režim odsavače par	Slouží k zapnutí a vypnutí funkce.
11	Breeze	Slouží k zapnutí a vypnutí funkce.
12	Ukazatel filtru odsavače par	Indikuje a připomíná, že je nutné regenerovat filtr odsavače par.

Senzo- rové tlačítko	Funkce	Popis
13 	Zámek / Dětská bezpečnostní pojistka	Slouží k zablokování a odblokování ovládacího panelu.
14 P	PowerBoost	Slouží k zapnutí funkce.
15 -	Ovládací panel varné desky	Slouží k nastavení teploty.

4.4 Ukazatele na displeji

Kontrolka	Popis
 + číslice	Došlo k poruše.
	OptiHeat Control (Třístupňový ukazatel zbytkového tepla): pokračovat ve vaření / uchovat teplé / zbytkové teplo.

5. PŘED PRVNÍM POUŽITÍM

VAROVÁNÍ!



Viz kapitoly o bezpečnosti.

5.1 Omezení výkonu

Omezení výkonu definuje celkový výkon varné desky v mezích pojistek domácí instalace.

Ve výchozím nastavení je varná deska nastavena na nejvyšší možný výkon.

Chcete-li výkon snížit nebo zvýšit:

1. Přejděte do nabídky: stiskněte a podržte  po dobu 3 sekund. Poté stiskněte a podržte .
2. Podržte na předním časovači stisknuté tlačítko , dokud se nezobrazí **P**.
3. Stisknutím **-** / **+** na předním časovači nastavte výkon.

4. Stisknutím tlačítka  ukončíte operaci. **Stupně výkonu**

Viz část „Technické údaje“.

POZOR!

Ujistěte se, že zvolený výkon odpovídá jističům v domácnosti.

- P72 — 7200 W
- P15 — 1500 W
- P20 — 2000 W
- P25 — 2500 W
- P30 — 3000 W
- P35 — 3500 W
- P40 — 4000 W
- P45 — 4500 W
- P50 — 5000 W
- P60 — 6000 W

6. DENNÍ POUŽÍVÁNÍ

VAROVÁNÍ!

Viz kapitoly o bezpečnosti.

6.1 Zapnutí a vypnutí

Stisknutím a podržením  varnou desku zapnete nebo vypnete.

6.2 Detekce nádoby

Tato funkce signalizuje přítomnost varných nádob na varné desce a vypne varné zóny, pokud během vaření není zjištěna žádná nádoba.

Pokud varnou nádobu položíte na varnou zónu před zvolením tepelného výkonu, na ovládací liště se zobrazí ukazatel nad symbolem 0.

Odstraníte-li nádobu z aktivované varné zóny a dočasně ji odložíte, nad příslušným ovládacím panelem začnou blikat ukazatele. Pokud varnou nádobu nepostavíte zpět na zapnutou varnou zónu do 120 sekund, varná zóna se automaticky vypne.

Chcete-li pokračovat ve vaření, ujistěte se, že nádobu položíte zpět na varnou zónu v uvedeném časovém limitu.

6.3 Používání varných zón

Postavte varnou nádobu na střed zvolené zóny. Indukční varné zóny se automaticky přizpůsobují průměru dna nádoby.



Pro optimální přenos tepla použijte nádoby s průměrem dna podobným velikosti varné zóny (tj. maximální průměr nádoby uvedený v části „Technické údaje“ > „Specifikace varných zón“). Ujistěte se, že je varná nádoba vhodná pro indukční varné desky. Pro více informací ohledně typů varných nádob viz „Rady a tipy“.



Povrch skla s úpravou proti poškrábání má jedinečnou povrchovou úpravu, která maximalizuje odolnost proti poškrábání. Tření mezi nádobami a skleněným povrchem může způsobovat hluk.

Pomocí funkce Bridge můžete s velkými nádobami vařit na dvou varných zónách zároveň. Nádoby musí zakrývat střed obou zón, ale nesmí přesahovat označené okraje. Je-li nádoba umístěna mezi oběma středy zón, funkce Bridge se nezapne.

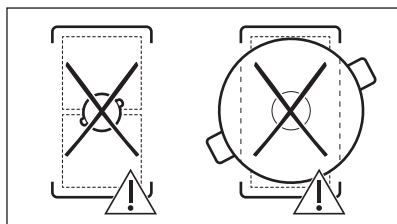
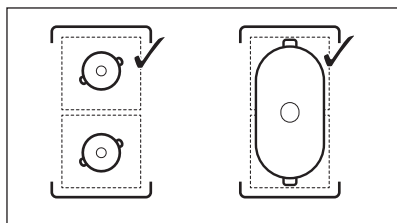

6.4 Tepelný výkon

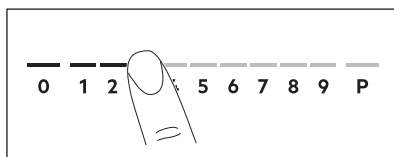

1. Na ovládací liště zadejte požadovaný tepelný výkon. Ukazatele nad ovládací lištou se zobrazují až po zvolenou úroveň tepelného výkonu.
2. Chcete-li varnou zónu vypnout, stiskněte 0.

6.5 PowerBoost

Tato funkce dodá indukčním varným zónám více elektrické energie. Funkci lze zapnout pro indukční varnou zónu pouze na omezenou dobu. Poté se indukční varná zóna automaticky přepne na nejvyšší teplotu.



Viz část „Technické údaje“.

Zapnutí funkce pro varnou zónu: stiskněte **P**.

Vypnutí funkce: změňte nastavení teploty.

6.6 OptiHeat Control (Třístupňový ukazatel zbytkového tepla)

VAROVÁNÍ!

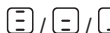
 Dokud je kontrolka viditelná, hrozí nebezpečí popálení zbytkovým teplem.

Indukční varné zóny vytvářejí teplo potřebné k vaření přímo ve dně varné nádoby. Sklokeramická varná deska se ohřívá teplem varné nádoby.

Kontrolky se zobrazí, když je varná zóna horká. Kontrolky zobrazují úroveň zbytkového tepla u varných zón, které právě používáte:

 - pokračovat ve vaření,

 - uchovat teplé,

 - zbytkové teplo.

Může se také zobrazovat kontrolka:

- pro sousedící varné zóny, i když je nepoužíváte,
- když položíte horkou nádobu na studenou varnou zónu,
- když je varná deska vypnutá, ale varná zóna je stále horká.





Kontrolka se přestane zobrazovat, když varná zóna vychladne.



6.7 Časovač



Odpočítávání času

Pomocí této funkce můžete nastavit délku zapnutí varné zóny při jednom vaření. Funkci odsavače par můžete nastavit samostatně. Viz „Funkce odsavače par“.

Nastavte tepelný výkon pro danou varnou zónu a poté nastavte funkci.

1. Stiskněte tlačítko . Na displeji časovače se zobrazí 00.
2. Pomocí tlačítka  nebo  nastavte čas (00–99 minut).
3. Časovač spustíte stisknutím tlačítka  nebo vyčkejte tři sekundy. Časovač začne odpočítávat čas.

Změna času: zvolte varnou zónu pomocí tlačítka  a stiskněte tlačítko  nebo .



Vypnutí funkce: zvolte varnou zónu pomocí tlačítka  a stiskněte tlačítko . Zbývajících čas se bude odečítat zpět až do 00.



Časovač dokončí odpočítávání, zazní zvukový signál a začne blikat 00. Varná zóna se vypne. Signál a blikání vypnete stisknutím libovolného symbolu.

Minutka

Tuto funkci můžete použít, když je varná deska zapnutá, ale není zapnutá žádná varná zóna. Tepelný výkon zobrazí 00.

1. Stiskněte tlačítko .

2. Stisknutím  nebo  nastavte čas. Časovač dokončí odpočítávání, zazní zvukový signál a začne blikat 00. Signál a blikání vypnete stisknutím libovolného symbolu.

Vypnutí funkce: stiskněte tlačítko  a poté tlačítko . Zbývajících čas se bude odečítat zpět až do 00.

6.8 Řízení výkonu

Pokud je aktivních několik zón a příkon překročí mez elektrického napájení, tato funkce rozdělí dostupný výkon mezi všechny varné zóny (připojené ke stejné fázi). Varná deska ovládá nastavení ohřevu, aby chránila pojistky v domovní instalaci.

- Varné zóny jsou seskupeny podle umístění a počtu fází ve varné desce. Každá fáze má maximální elektrické zatížení. Pokud varná deska dosáhne meze maximálního dostupného výkonu v rámci jedné fáze, výkon varných zón se automaticky sníží.
- Vždy se upřednostní nastavení ohřevu varné zóny, která byla zvolena jako první. Zbývajících výkon bse rozdělí mezi ostatní varné zóny podle pořadí jejich volby.
- U varných zón, které mají snížený výkon, ovládací panel blikne a zobrazí maximální možné tepelné výkony.
- Počkejte, dokud displej nepřestane blikat, nebo snižte nastavení ohřevu varné zóny zvolené jako poslední. Varné zóny budou

nadále fungovat se sníženým nastavením ohřevu. V případě potřeby manuálně změňte nastavení ohřevu varných zón.

- Odsavač par je vždy k dispozici na základě elektrického zatížení.

Pro možné kombinace rozložení výkonu mezi varné zóny viz obrázek.

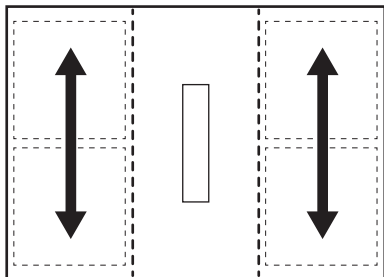

6.9 Funkce odsavače par

VAROVÁNÍ!

Viz kapitoly o bezpečnosti.

Zapnutí a vypnutí odsavače par

Odsavač par může fungovat nezávisle na tom, zda se na varné desce zrovna vaří, či nikoli.

1. Odsavač par aktivujete stisknutím jedné z úrovní otáček ventilátoru (1–3) na jeho ovládacím panelu.

Zazní zvukový signál a nad ovládacím panelem odsavače par se zobrazí ukazatele.

2. Podle potřeby upravte otáčky ventilátoru stisknutím kterékoli z dostupných úrovní na ovládacím panelu odsavače par.
3. Chcete-li odsavač par vypnout, stiskněte na jeho ovládacím panelu tlačítko 0.

Ukazatele nad ovládacím panelem odsavače par se přestanou zobrazovat.

AUTO



Tato funkce automaticky upraví otáčky ventilátoru podle zvoleného tepelného výkonu varné desky.

Když varnou desku používáte poprvé, funkce je ve výchozím nastavení obvykle zapnutá.

Funkci můžete zapnout, když je varná deska zapnutá a žádná z varných zón není aktivní, nebo kdykoliv během vaření.



Pokud zapnete funkci, když je varná deska vypnutá, žádná z varných zón není v provozu a na ovládacím panelu není vidět žádné zbytkové teplo, funkce se po několika sekundách sama vypne.

1. Varnou desku zapnete stisknutím a podržením tlačítka .
2. Stisknutím AUTO zapnete funkci. Zazní zvukový signál a nad symbolem se zobrazí ukazatel.
3. Položte varnou nádobu na varnou desku a zvolte tepelný výkon. Podle potřeby tepelný výkon zvýšte nebo snižte. Odsavač par bude reagovat na tepelný výkon a odpovídajícím způsobem zvýší nebo sníží otáčky ventilátoru. Zobrazí se ukazatele nad ovládacím panelem odsavače par.
4. Stisknutím tlačítka 0 na ovládacím panelu varné desky vypnete varnou zónu nebo stisknutím tlačítka  vypnete varnou desku.

Pokud se zobrazí ukazatel zbytkového tepla, funkce AUTO bude pokračovat v úpravě otáček ventilátoru. Je-li zbytkové teplo nízké, může se také zapnout funkce Breeze.

5. Chcete-li funkci během vaření deaktivovat a přepnout na manuální režim odsavače par, stiskněte tlačítko AUTO nebo jakékoli jiné nastavení na ovládacím panelu odsavače par.

Zazní zvukový signál a nad symbolem se přestane zobrazovat ukazatel.

Automatické režimy – úrovně otáček ventilátoru

Režim odsavače par	Úroveň zbytkového tepla (varná deska je vypnutá)	Úroveň zbytkového tepla (varná deska je zapnutá)	Vaření	Smažení
0				
H1	-	-	-	1
H2	-	-		1
H3	-			2
H4	-		1	3



Pokud varnou desku deaktivujete v době, kdy je funkce AUTO spuštěna, funkce bude zachována pro další vaření.

Časovač odsavače par

Pomocí této funkce můžete nastavit, jak dlouho má odsavač par pracovat.

Když je odsavač par vypnutý, není možné nastavit časovač odsavače par.

1. Stiskněte tlačítko vedle ovládacího panelu odsavače par.
2. Pomocí tlačítka nebo nastavte čas (00–99 minut).
3. Stisknutím tlačítka spustíte časovač. Časovač začne odpočítávat čas.
 - Jakmile časovač dokončí odpočítávání, odsavač par přestane pracovat.
 - Časovač odsavače par je možné nastavit i se zapnutou funkcí AUTO. Pokud funkce AUTO vypne odsavač par před uplynutím nastaveného času, časovač bude vynulován.
 - Pokud časovač vypne odsavač par dříve než funkce AUTO, funkce se vypne. Kontrolky nad 0 a AUTO se přestanou zobrazovat.
 - V obou případech se funkce AUTO zapne při příštím zapnutí varné desky.

Boost

Tato funkce zapne ventilátor odsavače par na maximální otáčky.

1. Stisknutím zapnete funkci. Zazní zvukový signál a nad symbolem se zobrazí ukazatel.
2. Dalším stisknutím tlačítka funkci podle potřeby vypnete. Funkce může pracovat bez přerušení maximálně 10 minut. Po uplynutí této doby se nastavení otáček ventilátoru automaticky změní na úroveň 3. Funkci můžete v případě potřeby opět zapnout.

Breeze

Tato funkce nastaví ventilátor odsavače par na velmi nízké otáčky. Ihned po aktivaci funkce začne ventilátor pracovat s minimální hlučností. Použijte tuto funkci po vaření k odstranění přetrvávajícího zápachu.

Zapnutí funkce u vypnuté varné desky:

1. Stiskněte tlačítko . Zazní zvukový signál a nad symbolem se zobrazí ukazatel. Na displeji vedle ovládacího panelu odsavače par se zobrazí časovač nastavený na 60 minut.
2. Podle potřeby upravte časovač pomocí tlačítka nebo . Po dokončení odpočítávání časovače se odsavač par automaticky vypne.

Auto Breeze

Funkce automaticky nastaví ventilátor odsavače par tak, aby pokračoval v provozu po dokončení vaření a vypnutí varné desky. Ventilátor poběží na minimální otáčky po dobu maximálně 20 minut. Tato funkce odstraňuje veškeré přetrvávající zápachy po vaření.

Když varnou desku používáte poprvé, funkce je ve výchozím nastavení obvykle zapnutá.







Když je tato funkce zapnutá, zobrazí se ukazatel nad nápisem AUTO. Na displeji časovače odsavače par je zobrazena zbývající doba provozu. Nastavený čas nelze upravit. Po skončení cyklu se ventilátor automaticky vypne.

Pokyny pro vypnutí v průběhu funkce:

Stiskněte AUTO nebo 0 na ovládacím panelu odsavače par.

Ventilátor odsavače par se vypne.

Pokyny pro úplné vypnutí funkce:

1. Přejděte do nabídky: stiskněte a podržte  po dobu 3 sekund. Poté stiskněte a podržte .
2. Stiskněte tlačítko  na předním časovači, dokud se na displeji nezobrazí dF.
3. Podržte na předním časovači stisknuté tlačítko  nebo , dokud se nezobrazí Vyp(--).
4. Stisknutím tlačítka  ukončíte operaci.



Nedoporučujeme funkci vypnout; nechte ji běžet bez přerušení po celou dobu trvání cyklu.



6.10 Struktura nabídky



Tabulka zobrazuje základní strukturu nabídky.

Uživatelská nastavení

Sym-bol	Nastavení	Možné varianty
b	Zvuk	Zap / Vyp (--)
P	Omezení výkonu	15 - 72
H	Režim odsavače par	1 - 4
dF	Auto Breeze	Zap / Vyp (--)
E	Historie výstrah / chyb	Seznam nedávných výstrah / chyb.

Pokyny pro vstup do uživatelských

nastavení: stiskněte a podržte  po dobu 3 sekund. Poté stiskněte a podržte . Nastavení se zobrazí na časovači u levých varných zón.

Pohyb v nabídce: nabídka se skládá ze symbolu nastavení a hodnoty. Symbol se zobrazí na zadním časovači a hodnota na předním časovači. Pro pohyb mezi nastaveními stiskněte tlačítko  na předním časovači. Chcete-li změnit hodnotu nastavení, stiskněte tlačítko  nebo  na předním časovači.

Opuštění nabídky: stiskněte tlačítko .

OffSound Control

Zvuky můžete zapnout nebo vypnout v Nabídka > Uživatelská nastavení.



Viz „Struktura nabídky“.

Když jsou zvuky vypnuté, stále uslyšíte zvukový signál, když:

- stisknete ,
- časovač dokončí odpočet,
- stisknete neaktivní symbol.

7. DOPLŇKOVÉ FUNKCE

7.1 Automatické vypnutí

Tato funkce varnou desku automaticky vypne v následujících případech:

- Všechny varné zóny a odsavač par jsou vypnuté,

- Po zapnutí varné desky nenastavíte žádný tepelný výkon ani otáčky ventilátoru,
- Něco jste rozlili nebo položili na ovládací panel na déle než 10 sekund (pánev, utěrka atd.). Zazní zvukový signál a varná deska se vypne. Odstraňte předmět nebo očistěte ovládací panel.
- Spotřebič se příliš zahřeje (např. při vyvaření obsahu pánve). Před dalším použitím varné desky nechte varnou zónu vychladnout.
- Nevypnete varnou zónu nebo nezměníte tepelný výkon. Po určité době se varná deska vypne.



Vztah mezi nastavením tepelného výkonu / otáček ventilátoru a dobou, po které se spotřebič vypne:

Tepelný výkon	Varná deska se vypne po
1 - 2	6 hodinách
3 - 4	5 hodinách
5	4 hodinách
6 - 9	1,5 hodině

Nastavení otáček ventilátoru	Odsavač par se vypne po
	10 hodinách
1 - 3	10 hodinách

7.2 Pauza

Tato funkce přepne všechny zapnuté varné zóny na nejnižší tepelný výkon. Otáčky ventilátoru odsavače par se sníží na 1. Když zapnete funkci, když odsavač par funguje v automatickém režimu, nesníží se otáčky ventilátoru odsavače par.

Když je tato funkce zapnutá, lze použít funkce  a . Všechny ostatní symboly na ovládacím panelu jsou zablokované.

Tato funkce nevypne funkce časovače.

- 1. Zapnutí funkce:** stiskněte tlačítko . Tepelný výkon je snížen na hodnotu 1. Otáčky ventilátoru odsavače par se sníží na 1.

- 2. Pokyny pro vypnutí funkce:** stiskněte .

Zobrazí se předchozí nastavení tepelného výkonu / nastavení otáček ventilátoru.

7.3 Zámek

Když varná deska pracuje, ovládací panel lze zablokovat. Zabráníte tak náhodné změně tepelného výkonu / otáček ventilátoru.

Nejprve nastavte tepelný výkon / otáčky ventilátoru.

Zapnutí funkce: stiskněte tlačítko .



Vypnutí funkce: znovu stiskněte tlačítko .



Tato funkce se vypne při vypnutí varné desky.



7.4 Dětská bezpečnostní pojistka



Tato funkce brání neúmyslnému použití varné desky a odsavače par.

Zapnutí funkce: stiskněte tlačítko . Nenastavujte žádný tepelný výkon / odsavač par. Stiskněte a podržte tlačítko  po dobu tří sekund, dokud se nad symbolem nezobrazí ukazatel. Vypněte varnou desku pomocí .



Funkce zůstane zapnutá i po vypnutí varné desky. Nad symbolem  svítí ukazatel.

Vypnutí funkce: stiskněte tlačítko . Nenastavujte žádný tepelný výkon / odsavač par. Stiskněte a podržte tlačítko  po dobu tří sekund, dokud nad symbolem nezmizí ukazatel. Vypněte varnou desku pomocí .

Vaření se zapnutou funkcí: stiskněte tlačítko , poté stiskněte na tři sekundy symbol , dokud se ukazatel nad symbolem nepřestane zobrazovat. Nyní můžete varnou desku použít. Když varnou desku vypnete pomocí , funkce je znovu zapnutá.

7.5 Bridge



Funkce se zapne, když nádoba zakrývá středu dvou zón. Další informace o správném umístění varných nádob naleznete v části „Používání varných zón“.

Tato funkce spojí obě varné zóny, které pak fungují jako jedna.

Nejprve nastavte teplotu pro jednu z varných zón.

Pokyny pro zapnutí funkce pro levé/pravé

varné zóny: dotkněte se / . Teplotu nastavíte nebo změníte stisknutím jednoho z levých / pravých ovládacích snímačů.

Pokyny pro vypnutí funkce: dotkněte se / . Varné zóny fungují nezávisle.

8. TIPY A RADY



VAROVÁNÍ!

Viz kapitoly o bezpečnosti.

8.1 Nádobí



U indukčních varných zón vytváří silné elektromagnetické pole teplo ve varné nádobě velmi rychle.

Indukční varné zóny používejte s vhodnými nádobami.

- Aby se zabránilo přehřátí a zlepšil se výkon zón, musí být nádoby co nejsilnější a nejrovnější.
- Než nádoby položíte na povrch varné desky, ujistěte se, že jejich dno je čisté a suché.
- Vždy dávejte pozor, abyste neposunuli nebo netřeli nádobí o okraje a rohy skla, protože by mohlo dojít k odštípnutí nebo poškození skleněného povrchu.

Materiál nádobí

- **vhodné:** litina, ocel, smaltovaná ocel, nerezová ocel, sendvičová dna nádob (označené jako vhodné výrobcem).
- **nevhodné:** hliník, měď, mosaz, sklo, keramika, porcelán.

Nádoba je vhodná pro indukční varnou desku, jestliže:

- voda na varné zóně nastavené na nejvyšší teplotu začne velmi rychle vřít.
- dno varné nádoby přitahuje magnet.

Rozměry nádobí

- Indukční varné zóny se automaticky přizpůsobují průměru dna nádoby. Správné rozměry nádob naleznete v části „Technické údaje“ > „Specifikace varných zón“. Postavte varnou nádobu na střed zvolené varné zóny.
- Účinnost varné zóny závisí na průměru nádoby. Pro optimální přenos tepla použijte nádoby s průměrem dna podobným velikosti varné zóny (tj. maximální průměr nádoby uvedený v části „Technické údaje“ > „Specifikace varných zón“).
 - Nádoby s menším průměrem, než je velikost dané varné zóny, přijímají pouze část výkonu vytvářeného varnou zónou, což vede k pomalejšímu ohřevu.
 - Pro dosažení optimálních výsledků a z bezpečnostních důvodů nepoužívejte nádoby větší, než je uvedeno v části „Specifikace varných zón“. Během vaření nenechávejte varné nádoby v blízkosti ovládacího panelu. Mohlo by to ovlivnit fungování ovládacího panelu nebo náhodně zapnout funkce varné desky.



Viz „Technické údaje“.

Pokličky s odvětráváním páry

Chcete-li dále optimalizovat přípravu jídel vedle odsavače par, můžete se svým nádobím používat speciální pokličky s odvětráváním páry. Pokličky jsou navrženy tak, aby směřovaly páru vytvářenou uvnitř

hrnce do odsavače par a minimalizovala tak nežádoucí pachy při vaření a nadměrnou vlhkost v kuchyni. Pokličky lze zakoupit samostatně v několika velikostech, aby se hodily pro nejběžnější typy nádobí. Další informace naleznete na našich webových stránkách.

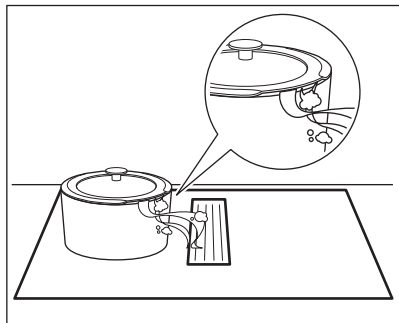

8.2 Hluk během provozu



Tyto zvuky jsou normální a neznamenají žádnou závadu. Hlučnost varných nádob se může lišit v závislosti na materiálu nádob a úrovni výkonu.

Hluk související s varnými nádobami:

- praskání: nádobí je vyrobeno z různých materiálů (sendvičová konstrukce).

- pískání: používáte varnou zónu na vysoký výkon a nádobí je vyrobeno z různých materiálů (sendvičová konstrukce).
 - hučení: používáte vysoký výkon.
- Hluk související s varnou deskou:**
- cvakání: dochází ke spínání elektrických přepínačů.
 - syčení, bzučení: ventilátor pracuje.
 - rytmický zvuk: je detekována nádoba.

8.3 Ůko Timer (Ekologický časový spínač)

Za účelem úspory energie se topný článek varné zóny sám vypne dřív, než zazní signál odpočítávání času. Rozdíl mezi dobou provozu závisí na nastavené teplotě a délce vaření.

8.4 Zjednodušená příručka k vaření

Vztah mezi nastavením teploty a spotřebou energie příslušné varné zóny není přímo úměrný. Když zvýšíte nastavení teploty, nevyšší se úměrně spotřeba energie dané varné desky. To znamená, že varná zóna se středním nastavením teploty spotřebuje méně než polovinu svého výkonu.



Údaje v tabulce jsou pouze orientační.

Tepelný výkon	Použití:	Čas (min)	Tipy
1	Udržení teploty hotového jídla.	dle potřeby	Nádobu zakryjte pokličkou.
1 - 2	Holandská omáčka, rozpouštění másla, čokolády nebo želatiny.	5 - 25	Čas od času zamíchejte.
2	Ztuhnutí nadýchaných omelet a volských ok.	10 - 40	Připravujte zakryté pokličkou.
2 - 3	Dušení jídel z rýže a mléčných jídel, ohřívání hotových jídel.	25 - 50	Přidejte alespoň dvakrát tolik vody než rýže, mléčná jídla v polovině doby přípravy zamíchejte.
3 - 4	Dušení zeleniny, ryb a masa v páře.	20 - 45	Přidejte několik lžic vody. Během dušení kontrolujte množství vody.

Tepelný výkon	Použití:	Čas (min)	Tipy
4 - 5	Vaření brambor a jiné zeleniny.	20 - 60	Naplňte dno hrnce 1–2 cm vody. Během vaření kontrolujte množství vody. Udržujte hrnc zakrytý pokličkou.
4 - 5	Příprava většího množství jídla, dušených pokrmů a polévek.	60 - 150	Až 3 l tekutiny plus přísady.
6 - 7	Mírné smažení: plátky masa, cordon bleu z telecího masa, kotlety, karbanátky, klobásy, játra, jíška, vejce, palačinky a koblihy.	dle potřeby	Podle potřeby otočte.
7 - 8	Prudké smažení, opečená bramb. kaše, steaky z roštěnce, steaky.	5 - 15	Podle potřeby otočte.
9	Vaření vody, vaření těstovin, opražení masa (guláš, dušené maso), fritování hranolků.		
P	Vaření velkého množství vody. Je zapnuto PowerBoost.		

8.5 Tipy a rady pro odsavač par

- Mřížka pokrývající odsavač par je vyrobena z hliníku a nerezové oceli. Když není odsavač par v provozu, můžete na ni položit nádoby. Nedoje k žádnému poškození.

- Když je zapnutý AUTO režim, ventilátor se spustí při nízkých otáčkách na začátku každého vaření. Otáčky se postupně zvyšují. Otáčky ventilátoru můžete také nastavit ručně.

9. ČIŠTĚNÍ A ÚDRŽBA

VAROVÁNÍ!

Viz kapitoly o bezpečnosti.

9.1 Všeobecné informace

- Varnou desku po každém použití vyčistěte.
- Varné náčiní používejte vždy s čistou spodní stranou.
- Pro každodenní čištění skleněného povrchu i čištění po instalaci a odstranění veškerého zbytkového lepidla používejte pouze mírně abrazivní čisticí mléko a jemnou houbičku proti poškrábání. V závislosti na stupni znečištění vyčistěte skleněný povrch malými kruhovými pohyby a mírným tlakem. Otřete skleněný povrch dosucha utěrkou z mikrovlákna.

VAROVÁNÍ!

Nepoužívejte klasickou žlutou a zelenou houbičku, protože hliníkové částice na tvrdé vrstvě mohou sklo poškodit a změnit jeho barvu.

i

Použití jiných než doporučených čisticích nástrojů nebude účinné a může poškodit nebo zabarvit skleněný povrch.

- Vždy používejte škrabku doporučenou pro varné desky se skleněným povrchem. Škrabku používejte pouze jako další nástroj k čištění skla po standardním čištění.

VAROVÁNÍ!

K čištění skleněného povrchu nepoužívejte nože ani jiné ostré kovové nástroje.

9.2 Čištění skleněného povrchu varné desky

- **Odstraňte okamžitě:** roztavený plast, plastovou fólii, sůl, cukr a potraviny s cukrem, jinak by znečištění mohlo varnou desku poškodit. Vyvarujte se popalení. Speciální škrabku přiložte šikmo ke skleněnému povrchu a posunujte ostří po povrchu desky.
- **Odstraňujte až po vychladnutí varné desky:** stopy vodního kamene, stopy vody, tukové skvrny, kovové lesklé zabarvení. Varnou desku vyčistěte mírně abrazivním čisticím mlékem a jemnou houbičkou, která je odolná proti poškrábání (viz Obecné informace). Po vyčištění varnou desku osušte utěrkou z milkrovlákna.
- **Přetrvávající stopy a skvrny:** mírně přitlačte a drhněte povrch jemnou houbou proti poškrábání (viz Obecné informace) a mírně abrazivním čisticím mlékem, dokud skvrny nebudou viditelné.

9.3 Čištění odsavače par

Mřížka

Mřížka přivádí vzduch do odsavače par. Navíc chrání systém odsavače par a zabraňuje náhodnému pádu cizích předmětů dovnitř. Mřížku můžete mýt ručně nebo v myčce nádobí. Otřete mřížku měkkým hadříkem.

Zásobník na vodu

Pod odsavačem se nachází zásobník na vodu. Shromažďuje vodu, která kondenzuje při každém vaření. Ze systému odsavače par může kdykoli kapat voda do zásobníku na vodu. Nezapomeňte zásobník na vodu pravidelně vyprazdňovat.

Než otevřete zásobník na vodu, umístěte pod něj zásobník nebo misku na zachycení vody.

1. Chcete-li otevřít zásobník na vodu, vysuňte západky a otevřete je jeden po

druhém.

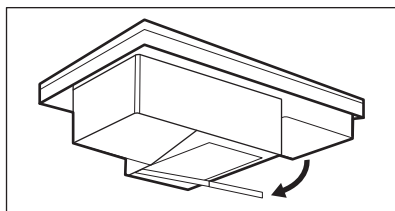

2. Vylijte vodu a vypláchněte zásobník na vodu.

! VAROVÁNÍ!

Dbejte na to, aby se do odsavače par nedostala žádná kapalina.

Pokud do systému odsavače par vnikne voda nebo jiné kapaliny:



1. Vypněte odsavač par.
2. Zvedněte mřížku a pečlivě očistěte oblast odsavače par vlhkým hadříkem nebo houbou a jemným čisticím prostředkem.
3. Vytřete přebytečnou tekutinu nashromážděnou na dně vnitřku odsavače par houbou nebo suchým hadříkem.
4. V případě potřeby vyčistěte filtr (viz „Čištění filtru odsavače par“).
5. V případě potřeby vyprázdněte zásobník na vodu.
6. Zapněte odsavač par, nastavte otáčky ventilátoru na 2 nebo vyšší a nechte jej nějakou dobu běžet, aby se odstranila zbytková vlhkost.

9.4 Čištění filtru odsavače par

Uhlíkový filtr 2 v 1 s dlouhou životností kombinuje filtrační mastnoty a zápachu v jedné jednotce. Filtr se skládá ze dvou částí umístěných na levé a pravé straně pouzdra filtru. Každá část je tvořena tukovým filtrem a uhlíkovým filtrem s dlouhou životností. Tukový filtr zachycuje zbytky mastnoty, oleje a potravin a brání jejich vniknutí do systému odsavače par. Uhlíkový filtr s dlouhou životností, který obsahuje aktivní uhlíkovou pěnu, neutralizuje kouř a pachy vzniklé při vaření. Filtr pravidelně čistěte a regenerujte:

- Filtr vyčistěte, jakmile je vidět nahromaděné mazivo. Frekvence čištění závisí na množství tuku a oleje

používaných při vaření. Doporučujeme čistit filtr každých 10–20 hodin nebo častěji, pokud je to nutné.

- Filtr regenerujte, pouze když se zobrazí oznámení . Maximální počet regeneračních cyklů je 7. Po uplynutí této doby je nutné filtr vyměnit za nový. Varná deska má vestavěné počítadlo s oznámením, které vás upozorní na regeneraci filtru. Počítadlo pro oznámení se automaticky restartuje při prvním zapnutí odsavače par. Po 100 hodinách používání začne kontrolka  blikat a signalizovat tak, že je čas regenerovat filtr. Po vypnutí odsavače par a varné desky zůstane upozornění svítit po dobu 30 sekund. Toto upozornění nebrání použití varné desky.

VAROVÁNÍ!

Přesycený filtr může představovat riziko požáru.

Demontáž / opětovná montáž filtru

Filtr a skříň filtru jsou umístěny přímo pod mřížkou uprostřed varné desky. Při demontáži postupujte opatrně, protože mohou být kluzké vlivem usazené mastnoty.

1. Sejměte mřížku.

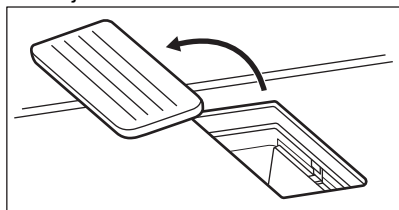

2. Vyměňte skříň filtru.

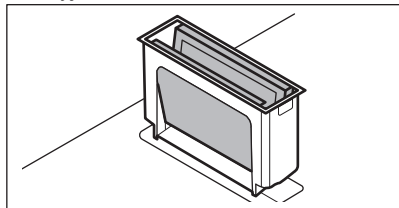

3. Jemně zatlačte obě části zvenčí dovnitř a složte je k sobě. Poté vyjměte filtr ze skříně filtru.

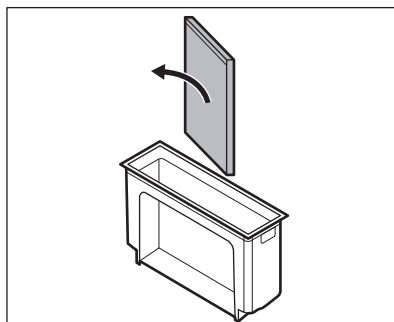
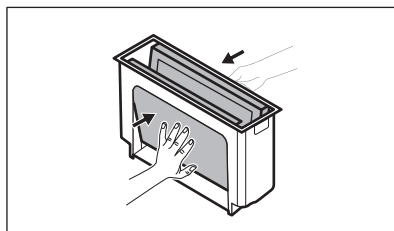

4. Po vyčištění filtrační jednotky znovu sestavte:

- a. Zasaňte části filtru do pouzdra filtru podél vestavěných drážek. Ujistěte se, že černé strany směřují dovnitř a stříbrné strany směřují ven. Po opětovné montáži byste uvnitř kavity měli vidět černou stranu.
- b. Nasadte skříň filtru zpět do vnitřního prostoru odsavače par.

Čištění skříně filtru

Skříň filtru omyjte v ruce jemným čisticím prostředkem a měkkým hadříkem. Můžete jej také mýt v myčce nádobí.

Čištění filtru

1. Filtr umyjte v teplé vodě bez čisticích prostředků. Čisticí prostředky mohou poškodit schopnost odstraňování zápachu. K odstranění zbytků potravin můžete v případě potřeby použít měkkou houbičku, měkký hadřík nebo neabrazivní čisticí kartáček. Filtr lze rovněž mýt v myčce na nádobí při teplotě 65–70 °C (pomocí programu, který je delší než 90 min), bez mycích prostředků a bez nádobí ve stejné náplni.

2. Nechte filtr vyschnout v troubě po dobu 20 - 30 min při 70 °C. Umístěte filtr na prostřední tvarovaný rošt. Ujistěte se, že používáte funkci trouby bez ventilátoru. Případně můžete nechat filtr vyschnout přes noc při pokojové teplotě. Před opětovným sestavením musí být filtr zcela suchý.
3. Znovu smontujte filtrační jednotku a vložte ji zpět do vnitřního prostoru odsavače par.
2. Vložte filtr na 60 °C do trouby nastavené na 80 – 110 .min Umístěte filtr na prostřední tvarovaný rošt. Použijte funkci trouby bez ventilátoru.
3. Znovu smontujte filtrační jednotku a vložte ji zpět do vnitřního prostoru odsavače par.
4. Krátkým stisknutím  vynulujte počítadlo.
Počítadlo se restartuje.

Regenerace filtru

1. Nejprve vyčistěte filtr, jak je popsáno výše v kroku 1.

10. ODSTRAŇOVÁNÍ ZÁVAD



VAROVÁNÍ!

Viz kapitoly o bezpečnosti.

10.1 Co dělat, když...

Problém	Možná příčina	Řešení
Varnou desku nelze zapnout ani používat.	Varná deska není zapojená do elektrické sítě nebo je zapojená nesprávně.	Zkontrolujte, zda je varná deska správně zapojena do elektrické sítě.
	Je spálená pojistka.	Zkontrolujte, zda příčinou závady není pojistka. Pokud dochází k opakovanému spálení pojistky, obraťte se na autorizovaného elektrikáře.
	Nenastavili jste tepelný výkon do 60 sekund.	Zapněte varnou desku znovu a do 60 sekund nastavte tepelný výkon.
	Stiskli jste dvě nebo více senzorových tlačítek současně.	Stiskněte pouze jedno senzorové tlačítko.
	Je zapnutá funkce Pauza.	Viz „Pauza“.
	Na ovládacím panelu je voda nebo skvrny od tuku.	Vyčistěte ovládací panel.
Je slyšet nepřetržitě pípní.	Elektrické zapojení je nesprávné.	Odpojte varnou desku od síťového napájení. Požádejte kvalifikovaného elektrikáře, aby instalaci zkontroloval.
Pro jednu z varných zón nelze zvolit maximální tepelný výkon.	Ostatní zóny spotřebovávají maximální dostupný výkon. Vaše varná deska funguje správně.	Snižte tepelný výkon pro ostatní varné zóny zapojené do stejné fáze. Viz „Řízení výkonu“.

Problém	Možná příčina	Řešení
Zazní zvukový signál a varná deska se vypne. Když se varná deska vypne, ozve se zvukový signál.	Zakryli jste jedno nebo více senzorových tlačítek.	Odstraňte předmět ze senzorových tlačítek.
Varná deska se vypne.	Něco blokuje pole snímače ⓘ.	Odstraňte předmět ze senzorového tlačítka.
Kontrolka zbytkového tepla se nerozsvítí.	Varná zóna není horká, protože byla zapnutá jen krátkou dobu nebo je poškozený snímač.	Jestliže byla varná zóna zapnutá dostatečně dlouho, aby byla horká, obraťte se na autorizované servisní středisko.
Ovládací panel se zahřívá na dotek.	Nádoba je příliš velká nebo jste ji položili příliš blízko k ovládacímu panelu.	Je-li to možné, velké nádoby používejte na zadních varných zónách.
Když se dotknete senzorových tlačítek na panelu, nezazní žádný zvukový signál.	Zvuková signalizace je vypnutá.	Zapněte zvukovou signalizaci. Viz „Denní používání“.
Ukazatel nad symbolem  se rozsvítí.	Je zapnutá funkce Dětská bezpečnostní pojistka nebo Zámek.	Viz „Dětská pojistka“ a „Blokování“.
Ovládací lišta bliká.	Na zóně není žádná varná nádoba nebo zóna není zcela zakrytá.	Položte na zónu varnou nádobu tak, aby plně zakrývala varnou zónu.
	Nádobí není vhodné.	Používejte nádoby vhodné pro indukční varné desky. Viz část „Tipy a rady“.
	Průměr dna nádoby je pro zónu příliš malý.	Používejte varné nádoby se správnými rozměry. Viz „Technické údaje“.
Ohřev trvá dlouho.	Nádoba je příliš malá a přijímá pouze část výkonu vytvářeného varnou zónou.	Pro optimální přenos tepla používejte nádoby s průměrem dna podobným velikosti varné zóny (tj. maximální průměr nádoby uvedený v části „Technické údaje“ > „Specifikace varných zón“).
Ovládací lišta odsavače par bliká a odsavač par se nespustí nebo se vypne.	Ventilátor se může za určitých podmínek sám vypnout, např. když místnost není správně větrána.	Otevřete okno. Pravděpodobně bude nutné nainstalovat okenní spínač. Viz „Sestavení“. Pokud je okenní spínač již nainstalován, ujistěte se, že je nainstalován správně. Viz instalační příručka. Stiskněte libovolný symbol. Odsavač par opět funguje.
Když jsou zapnuty funkce odsavače par, ventilátor odsavače par nefunguje správně.	Teplota prostředí kolem odsavače par je příliš vysoká. Uvnitř a okolo odsavače par není dostatečná cirkulace vzduchu.	Vypněte varnou desku a odpojte ji od elektrické sítě. Vyčkejte alespoň 10 sekund a poté ji znovu zapojte. Další návrhy: Zkuste snížit teplotu okolí. Vyjměte filtr odsavače par a odstraňte zbytkovou vlhkost z vnitřní strany odsavače par. Řiďte se částí „Čištění a údržba“. Nechte systém odsavače par jeden den uschnout a poté odsavač par znovu zapněte.

Problém	Možná příčina	Řešení
Odsavač par nedostatečně odvádí páru, která se vytváří během přípravy.	Pokličky nejsou správně umístěny na nádobí.	Pokud vaše nádoby nemá odvětrávanou pokličku, nakloňte pokličky tak, aby uvolněná pára směřovala k odsavači par. Informace o speciálních pokličkách s odvětrávaním páry, které jsou doporučeny pro použití s integrovaným odsavačem par, naleznete v části „Tipy a rady“.
	Filter odsavače par je nasycený.	Regenerujte filtr odsavače par a resetujte upozornění. Řiďte se částí „Čištění a údržba“.
 se rozsvítí a objeví se číslo.	U varné desky došlo k chybě.	Varnou desku vypněte a po 30 sekundách ji znovu zapněte. Pokud se znovu rozsvítí  , odpojte varnou desku od síťového napájení. Po přibližně 30 sekundách varnou desku opět zapojte. Pokud problém přetrvává, obraťte se na autorizované servisní středisko.

10.2 Pokud problém nemůžete vyřešit...

Pokud problém nemůžete vyřešit sami, obraťte se na svého prodejce nebo autorizované servisní středisko. Uveďte údaje z typového štítku. Ujistěte se, že jste varnou

desku používali správně. Pokud ne, budete muset servis provedený servisním technikem nebo prodejcem zaplatit, i když je spotřebič ještě v záruce. Informace o záruční době a autorizovaných servisních střediscích jsou uvedeny v záruční brožuře.

11. TECHNICKÉ ÚDAJE

11.1 Typový štítek

Model KCC84450CZ
Typ 66 D4A 01 AA
Indukce 7.2 kW
Sériové č.
ELECTROLUX

PNC 949 599 338 00
220 - 240 V / 400 V 2N, 50 Hz
Vyrobeno v: Německu
7.2 kW

11.2 Technické údaje varné zóny

Varná zóna	Nominální výkon (maximální tepelný výkon) [W]	PowerBoost [W]	PowerBoost maximální délka [min]	Průměr varné nádoby [mm]
Levá přední	2300	3200	10	125 - 210
Levá zadní	2300	3200	10	125 - 210

Varná zóna	Nominální výkon (maximální tepelný výkon) [W]	PowerBoost [W]	PowerBoost maximální délka [min]	Průměr varné nádoby [mm]
Pravá přední	2300	3200	10	125 - 210
Pravá zadní	2300	3200	10	125 - 210

Výkon varných zón se může u některých údajů v této tabulce mírně lišit od údajů. Mění se s materiálem a rozměry varných nádob.

Pro optimální přenos tepla a dosažení nejlepších výsledků vaření používejte nádoby

s průměrem dna podobným velikosti varné zóny (tj. maximální průměr nádoby uvedený v tabulce). Nepoužívejte nádoby, které jsou větší než průměr varné zóny.

12. ENERGETICKÁ ÚČINNOST

12.1 Informace o výrobku podle nařízení EU o ekologickém designu pro varnou desku

Označení modelu	KCC84450CZ	
Typ varné desky	Vestavná varná deska	
Počet varných zón	4	
Technologie ohřevu	Indukce	
Délka (D) a šířka (Š) nekruhové varné zóny	Levá přední	D 22.25 cm Š 21.8 cm
Délka (D) a šířka (Š) nekruhové varné zóny	Levá zadní	D 22.25 cm Š 21.8 cm
Délka (D) a šířka (Š) nekruhové varné zóny	Pravá přední	D 22.25 cm Š 21.8 cm
Délka (D) a šířka (Š) nekruhové varné zóny	Pravá zadní	D 22.25 cm Š 21.8 cm
Spotřeba energie na varnou zónu (EC electric cooking)	Levá přední Levá zadní Pravá přední Pravá zadní	179.6 Wh/kg 189.1 Wh/kg 187.3 Wh/kg 189.1 Wh/kg
Spotřeba energie varné desky (EC electric hob)	186.3 Wh/kg	

IEC / EN 60350-2 – Elektrické spotřebiče na vaření pro domácnost – část 2: Varné desky – metody pro měření výkonu.

Energetické hodnoty vztahující se k dané varné ploše jsou označeny značkami daných varných zón.

12.2 Varná deska – Úspora energie

Budete-li dodržovat následující rady, můžete šetřit energii při běžném vaření.

- Při ohřívání vody použijte jen potřebné množství.
- Je-li to možné, vždy zakrývejte nádoby pokličkami.
- Nádoby stavte přímo na střed varné zóny.

- Využijte zbytkové teplo k udržování teploty jídel nebo k jeho rozpuštění.

12.3 Informace o výrobku týkající se spotřeby energie a maximální doby do dosažení příslušného režimu nízké spotřeby energie

Spotřeba energie v režimu vypnuto	0.3 W
Maximální doba potřebná k tomu, aby zařízení automaticky dosáhlo příslušného režimu nízké spotřeby energie	2 min

12.4 Informace o výrobku a list s informacemi o výrobku pro odsavač par

Informační list výrobku podle normy (EU) No 65/2014		
Název nebo ochranná známka dodavatele	ELECTROLUX	
Identifikační značkou modelu	KCC84450CZ	
Roční spotřeba energie - AECood	28.8	kWh/a
Třída energetické účinnosti	A +	
Účinnost proudění tekutin - FDEhood	32.4	
Třída účinnosti proudění tekutin	A	
Účinnost osvětlení - LEhood	-	lux/W
Třída účinnosti osvětlení	-	
Účinnost filtrace tuků - GFEhood	85.1	%
Třída účinnosti filtrace tuků	B	
Minimální průtok vzduchu při běžném používání	270.0	m ³ /h
Maximální průtok vzduchu při běžném používání	500.0	m ³ /h
Průtok vzduchu v intenzivním nebo zesíleném režimu	630.0	m ³ /h
Vážený akustický výkon A při minimální rychlosti	49	db(A) re 1 pW
Vážený akustický výkon A při maximální rychlosti	64	db(A) re 1 pW
Vážený akustický výkon A při intenzivní nebo zvýšené rychlosti	70	db(A) re 1 pW
Naměřená spotřeba energie ve vypnutém stavu - Po	0.49	W
Naměřená spotřeba energie v pohotovostním režimu - Ps	-	W
Doplňkové informace podle normy (EU) No 66/2014		
Koeficient zvýšení času - f	0.8	
Index energetické účinnosti - EELhood	41.4	
Naměřený průtok vzduchu v bodě nejvyšší účinnosti - QBEP	259.2	m ³ /h
Naměřený tlak vzduchu v bodě nejvyšší účinnosti - PBEP	444	Pa
Maximální průtok vzduchu - Qmax	630.0	m ³ /h
Naměřený elektrický příkon v bodě nejvyšší účinnosti - WBEP	98.8	W

Jmenovitý příkon osvětlovacího systému - WL	-	W
Průměrné osvětlení varného povrchu osvětlovacím systémem - Emiddle	-	lux

Spotřebič byl testován v souladu s následujícími normami: IEC / EN 61591, IEC / EN 60704-1, IEC / EN 60704-2-13, IEC / EN 50564.

Údaje v tabulce výše se týkají spotřebičů v režimu odsávání. Spotřebiče v recirkulačním režimu lze přepnout do režimu odsávání podle pokynů k instalaci uvedených v instalační příručce a pomocí vyhrazeného filtru dostupného v našich oficiálních prodejnách. Další informace naleznete na našich webových stránkách.

12.5 Odsavač par - úspora energie

Budete-li dodržovat následující rady, můžete šetřit energii při běžném vaření.

- Když začnete vařit, nastavte nízké otáčky ventilátoru odsavače. Po dokončení přípravy nechte odsavač par běžet ještě několik minut.
- Zvyšte otáčky ventilátoru, když se potřebujete zbavit velkého množství páry nebo kouře. Funkci Boost doporučujeme používat pouze v krajních případech.
- Filtr odsavače par pravidelně čistěte a v případě potřeby jej vyměňte, abyste byla zachována jeho účinnost.
- Pro optimalizaci účinnosti a minimalizaci hluku použijte maximální průměr potrubí.

13. POZNÁMKY K OCHRANĚ ŽIVOTNÍHO PROSTŘEDÍ

Recyklujte materiály označené symbolem . Obaly vyhodte do příslušných odpadních kontejnerů k recyklaci. Pomáhejte chránit životní prostředí a lidské zdraví a recyklovat elektrické a elektronické spotřebiče určené k

likvidaci. Spotřebiče označené příslušným symbolem  nelikvidujte spolu s domovním odpadem. Spotřebič odevzdejte v místním sběrném dvoře nebo kontaktujte místní úřad.

Witamy w Electrolux! Dziękujemy za wybór naszego urządzenia.



Wskazówki dotyczące użytkowania, broszury, pomoc w rozwiązywaniu problemów oraz informacje dotyczące serwisu i napraw:
www.electrolux.com/support

Producent zastrzega sobie możliwość wprowadzenia zmian bez wcześniejszego powiadomienia.

SPIS TREŚCI

1. INFORMACJE DOTYCZĄCE BEZPIECZEŃSTWA.....	31
2. WSKAZÓWKI DOTYCZĄCE BEZPIECZEŃSTWA.....	34
3. INSTALACJA.....	37
4. OPIS URZĄDZENIA.....	41
5. PRZED PIERWSZYM UŻYCIEM.....	43
6. CODZIENNE UŻYTKOWANIE.....	44
7. DODATKOWE FUNKCJE.....	49
8. WSKAZÓWKI I PORADY.....	50
9. KONSERWACJA I CZYSZCZENIE.....	53
10. ROZWIĄZANIE PROBLEMÓW.....	55
11. DANE TECHNICZNE.....	58
12. EFEKTYWNOŚĆ ENERGETYCZNA.....	58
13. OCHRONA ŚRODOWISKA.....	61

1. ⚠ INFORMACJE DOTYCZĄCE BEZPIECZEŃSTWA

Przed przystąpieniem do instalacji i rozpoczęciem eksploatacji urządzenia należy uważnie zapoznać się z dołączoną instrukcją obsługi. Producent nie odpowiada za obrażenia ciała ani szkody spowodowane nieprawidłową instalacją lub eksploatacją urządzenia. Należy zachować instrukcję obsługi w bezpiecznym i łatwo dostępnym miejscu w celu wykorzystania w przyszłości.

1.1 Bezpieczeństwo dzieci i osób o ograniczonych zdolnościach ruchowych

- Urządzenie mogą obsługiwać dzieci po ukończeniu ósmego roku życia oraz osoby o ograniczonych zdolnościach fizycznych, sensorycznych lub umysłowych, a także nieposiadające odpowiedniej wiedzy lub doświadczenia, jeśli będą one nadzorowane lub zostaną poinstruowane w

zakresie bezpiecznego korzystania z urządzenia i będą świadome związanych z tym zagrożeń. Dzieci w wieku poniżej 8 lat i osoby o znacznym stopniu niepełnosprawności nie powinny zbliżać się urządzenia, jeśli nie znajdują się pod stałym nadzorem.

- Należy dopilnować, aby dzieci nie bawiły się urządzeniem .
- Przechowywać opakowanie w miejscu niedostępnym dla dzieci lub zutylizować je w odpowiedni sposób.
- **OSTRZEŻENIE:** Podczas działania urządzenia jego nieosłonięte elementy nagrzewają się do wysokiej temperatury. Dzieci i zwierzęta domowe nie powinny się zbliżać do pracującego lub stygnącego urządzenia.
- Jeśli urządzenie wyposażono w blokadę uruchomienia, zaleca się jej włączenie.
- Dzieci nie powinny zajmować się czyszczeniem ani konserwacją urządzenia bez odpowiedniego nadzoru.

1.2 Ogólne zasady bezpieczeństwa

- Urządzenie jest przeznaczone wyłącznie do stosowania w kuchni.
- Urządzenie przeznaczone jest do użytku domowego w pomieszczeniach zamkniętych.
- Urządzenie można użytkować w biurach, pokojach hotelowych, pokojach w pensjonatach, domach dla gości w gospodarstwach rolnych i innych podobnych miejscach, gdzie użytkowanie nie przekracza średniego poziomu użytkowania w gospodarstwie domowym.
- **OSTRZEŻENIE:** Podczas działania urządzenia jego nieosłonięte elementy nagrzewają się do wysokiej temperatury. Należy zachować ostrożność, aby nie dotknąć elementów grzejnych.
- **OSTRZEŻENIE:** Pozostawienie bez nadzoru potraw zawierających tłuszcz lub olej na włączonej płycie grzejnej może być przyczyną pożaru.
- Dym wskazuje na przegrzanie. Nigdy nie używać wody do gaszenia pożaru przygotowywanej żywności. Wyłączyć

urządzenie i przykryć płomień np. kocem przeciwpożarowym lub pokrywą.

- **OSTRZEŻENIE:** Urządzenia nie wolno zasilać przez zewnętrzny wyłącznik, np. programator czasowy, ani ze źródła zasilania często wyłączanego przez zakład energetyczny.
- **PRZESTROGA:** Proces gotowania musi być nadzorowany. Należy zapewnić stały nadzór nad krótkim gotowaniem.
- **OSTRZEŻENIE:** Zagrożenie pożarem: Nie przechowywać przedmiotów na powierzchni gotowania.
- Na powierzchni płyty grzejnej nie wolno kłaść przedmiotów metalowych, jak sztucce lub pokrywki do garnków, ponieważ mogą one bardzo się rozgrzać.
- Nie uruchamiać urządzenia przed zainstalowaniem go w zabudowie.
- Urządzenia nie wolno czyścić myjką parową ani wodą pod ciśnieniem.
- Po zakończeniu gotowania należy wyłączyć pole grzejne za pomocą elementu sterującego. Nie polegać na działaniu układu wykrywania obecności naczyń.
- **OSTRZEŻENIE:** Jeśli na powierzchni pojawią się pęknięcia, należy wyłączyć urządzenie, aby uniknąć zagrożenia porażeniem prądem elektrycznym. Jeśli urządzenie podłączono bezpośrednio do skrzynki przyłączowej, należy wyłączyć bezpiecznik, aby odłączyć zasilanie urządzenia. W obu przypadkach należy skontaktować się z autoryzowanym centrum serwisowym.
- Upewnić się, że w miejscu instalacji urządzenia jest zapewniona odpowiednia wentylacja, aby zapobiec cofaniu się do pomieszczenia spalin z urządzeń zasilanych opalem lub z kominka.
- Upewnić się, że otwory wentylacyjne nie są zablokowane i powietrze pobierane przez urządzenie nie jest kierowane do kanału służącego do odprowadzania dymu i pary z innych urządzeń (systemów centralnego ogrzewania, instalacji termosyfonowych, podgrzewaczy wody itp.).

- Jeśli urządzenie działa jednocześnie z innymi urządzeniami maksymalne podciśnienie wytwarzane w pomieszczeniu nie powinno przekraczać wartości 0,04 mbar.
- Regularnie czyść filtr okapu i usuwaj osady tłuszczu z urządzenia, aby zapobiec niebezpieczeństwu pożaru.
- Jeśli przewód zasilający uległ uszkodzeniu, należy zlecić jego wymianę producentowi urządzenia, autoryzowanemu centrum serwisowemu lub też innej kompetentnej osobie, aby uniknąć niebezpieczeństwa.
- Jeśli urządzenie jest podłączane bezpośrednio do zasilania, w instalacji elektrycznej należy zastosować wyłącznik obwodu umożliwiający odłączenie urządzenia od zasilania na wszystkich biegunach. Pełne odłączenie musi być zgodne z wymaganiami kategorii III ochrony przeciwprzepięciowej. Możliwość odłączenia musi być dostępna w stałych przewodach zgodnie z obowiązującymi przepisami.
- **OSTRZEŻENIE:** Używać wyłącznie osłon do płyty grzejnej wyprodukowanych przez producenta urządzenia lub wskazanych jako odpowiednie przez producenta urządzenia w instrukcji obsługi, lub dostarczonych razem z urządzeniem. Użycie nieodpowiednich osłon może skutkować wypadkiem.

2. WSKAZÓWKI DOTYCZĄCE BEZPIECZEŃSTWA

2.1 Instalacja

OSTRZEŻENIE!

Urządzenie może zainstalować i podłączyć wyłącznie wykwalifikowana osoba.

OSTRZEŻENIE!

Występuje zagrożenie odniesieniem obrażeń lub uszkodzeniem urządzenia.

- Usunąć wszystkie elementy opakowania.
- Nie instalować ani nie używać uszkodzonego urządzenia.

- Należy postępować zgodnie z instrukcją instalacji dołączoną do urządzenia.
- Zachować minimalne odstępy od innych urządzeń i mebli.
- Zachować ostrożność podczas przenoszenia urządzenia, ponieważ jest ono ciężkie. Należy zawsze stosować rękawice ochronne i mieć na stopach pełne obuwie.
- Po przycięciu zabezpieczyć krawędzie szafki przed pęcznieniem od wilgoci za pomocą odpowiedniego uszczelnacza.
- Zabezpieczyć spód urządzenia przed dostępem pary i wilgoci.
- Nie instalować urządzenia przy drzwiach ani pod oknem. Zapobiegnie to możliwości

- strącenia gorącego naczynia z urządzenia przy otwieraniu okna lub drzwi.
- Nie należy instalować wyciągu tak, aby wywiewał powietrze do wnęki ściennej, jeśli nie jest do tego przeznaczona.
 - Przy instalacji bezkanałowej wylot wentylatora musi być umieszczony bezpośrednio przy ścianie lub oddzielony dodatkową ścianą szafy, aby zapobiec dostępowi do łopatek wentylatora.
 - W dolnej części każdego urządzenia znajdują się wentylatory chłodzące.
 - Jeśli urządzenie zainstalowano nad szufladą:
 - Nie przechowywać drobnych elementów ani arkuszy papieru, które mogłyby zostać wciągnięte, uszkadzając wentylatory chłodzące lub obniżając wydajność układu chłodzenia.
 - Zachować odstęp co najmniej 2 cm między dolną częścią urządzenia a elementami przechowywanymi w szufladzie.
 - Usunąć wszystkie przegrody zamontowane w szafce pod urządzeniem.

2.2 Podłączenie elektryczne

OSTRZEŻENIE!

Występuje zagrożenie pożarem i porażeniem prądem elektrycznym.

- Wszystkie połączenia elektryczne powinny być wykonane przez wykwalifikowanego elektryka zgodnie ze schematem połączeń lub instrukcją instalacji.
- W przypadku instalacji wydechowej oraz gdy akcesoria są obecne lub obowiązkowe (zawór ścienny, przełącznik okienny i/lub otwieracz okien) połączenia elektryczne powinny być wykonane przez wykwalifikowanego elektryka, zgodnie ze schematem połączeń lub instrukcją instalacji.
- Urządzenie należy uziemić.
- Przed wykonaniem jakiegokolwiek czynności upewnić się, że urządzenie jest odłączone od zasilania.
- Upewnić się, że parametry na tabliczce znamionowej odpowiadają parametrom znamionowym źródła zasilania.

- Upewnić się, że urządzenie jest prawidłowo zainstalowane. Luźny lub niewłaściwy przewód zasilający bądź wtyczka (jeśli dotyczy) może być przyczyną przegrzania się styków.
- Użyć odpowiedniego przewodu zasilającego.
- Nie dopuszczać do splątania się przewodu zasilającego.
- Upewnić się, że zainstalowano zabezpieczenie przed porażeniem prądem.
- Użyć zacisku odciążającego na przewodzie.
- Podczas podłączania urządzenia do gniazda sieciowego upewnić się, że przewód zasilający lub jego wtyczka (jeśli dotyczy) nie będzie dotykać rozgrzanych elementów urządzenia lub naczyń.
- Nie stosować rozgałęźników ani przedłużaczy.
- Należy uważać, aby nie uszkodzić wtyczki (jeśli dotyczy) ani przewodu zasilającego. Wymianę uszkodzonego przewodu zasilającego należy zlecić autoryzowanemu centrum serwisowemu lub wykwalifikowanemu elektrykowi.
- Zarówno dla elementów znajdujących się pod napięciem, jak i z izolowanych części, zabezpieczenie przed porażeniem prądem należy zamocować w taki sposób, aby nie można go było odłączyć bez użycia narzędzi.
- Podłączyć wtyczkę do gniazda elektrycznego dopiero po zakończeniu instalacji. Należy zadbać o to, aby po zakończeniu instalacji urządzenia wtyczka przewodu zasilającego była łatwo dostępna.
- Jeśli gniazdo elektryczne jest obluźnione, nie wolno podłączać do niego wtyczki.
- Odłączając urządzenie, nie należy ciągnąć za przewód zasilający. Należy zawsze ciągnąć za wtyczkę sieciową.
- Konieczne jest zastosowanie odpowiednich wyłączników obwodu zasilania: wyłączników automatycznych, bezpieczników topikowych (typu wykrecanego – wyjmowanych z oprawki), wyłączników różnicowoprądowych oraz styczników.
- W instalacji elektrycznej należy zastosować wyłącznik obwodu umożliwiający odłączenie urządzenia od

zasilania na wszystkich biegunach.
Wyłącznik obwodu musi mieć rozwarście styków wynoszące minimum 3 mm.

2.3 Sposób użytkowania

OSTRZEŻENIE!

Występuje zagrożenie odniesieniem obrażeń, oparzeniem i porażeniem prądem elektrycznym.

- Nie zmieniać parametrów technicznych urządzenia.
- Przed pierwszym użyciem należy usunąć wszystkie opakowania, etykiety i folię ochronną (jeśli dotyczy).
- Upewnić się, że otwory wentylacyjne są drożne. Wykwalifikowana osoba musi okresowo sprawdzać wentylację.
- Nie pozostawiać urządzenia bez nadzoru podczas pracy.
- Po każdym użyciu wyłączyć pole grzejne.
- Nie kłaść sztućców ani pokrywek naczyń na polach grzejnych. Mogą one się mocno rozgrzać.
- Nie wolno obsługiwać urządzenia mokrymi rękami lub gdy ma ono kontakt z wodą.
- Nie używać urządzenia jako powierzchni roboczej ani miejsca do przechowywania.
- Jeśli powierzchnia urządzenia jest pęknięta, należy natychmiast odłączyć urządzenie od źródła zasilania. Ma to zapobiec porażeniu prądem elektrycznym.
- Gdy urządzenie jest włączone, użytkownicy z wszczepionym rozrusznikiem serca nie powinni zbliżać się do indukcyjnych pól grzejnych na odległość mniejszą niż 30 cm.
- Gorący olej może pryskać podczas wkładania do niego żywności.
- Nigdy nie używać otwartego ognia, gdy działa zintegrowany okap.
- Nie używać folii aluminiowej ani innych materiałów między powierzchnią gotowania a naczyniami, chyba że producent urządzenia określił inaczej.
- Należy stosować wyłącznie akcesoria zalecane do tego urządzenia przez producenta.

OSTRZEŻENIE!

Ryzyko pożaru i wybuchu.

- Pod wpływem wysokiej temperatury tłuszcze i olej mogą uwalniać łatwopalne opary. Nie zbliżać płomienia ani rozgrzanych przedmiotów do tłuszczu i oleju podczas gotowania.
- Może dojść do samozapłonu oparów wydzielanych z bardzo gorącego oleju.
- Zużyty olej z resztkami żywności może zapalić się w niższej temperaturze niż świeży olej.
- Nie umieszczać produktów łatwopalnych ani przedmiotów nasączonych łatwopalnymi produktami w pobliżu lub na urządzeniu.

OSTRZEŻENIE!

Zagrożenie uszkodzeniem urządzenia.

- Aby uniknąć poparzenia, nie należy stawiać gorących naczyń na panelu sterowania.
- Nie kłaść gorących pokrywek na szklanej powierzchni płyty grzejnej.
- Nie dopuszczać do wygotowania się potrawy.
- Uważać, aby nie upuścić przedmiotów lub naczyń na urządzenie. Powierzchnia może ulec uszkodzeniu.
- Nie włączać pól grzejnych z pustym naczyniem lub bez naczynia.
- Nigdy nie wyjmować kratki ani filtra okapu podczas pracy okapu lub urządzenia.
- Nigdy nie używać zintegrowanej osłony przeciwstronecznej bez filtra.
- Nie zakrywać otworu wlotowego zintegrowanego okapu naczyniami.
- Nie otwierać pokrywy dolnej podczas pracy zintegrowanego okapu lub urządzenia.
- Nie umieszczać małych lub lekkich przedmiotów w pobliżu zintegrowanej osłony przeciwstronecznej, aby uniknąć ryzyka uwięzienia.
- Naczynia z żeliwa lub z uszkodzonym dnem mogą zarysować powierzchnie szklane/ceramiczne. Należy zawsze podnosić te przedmioty, gdy trzeba je przesunąć na powierzchnię gotowania.

2.4 Pielęgnacja i czyszczenie

- Aby zapobiec uszkodzeniu powierzchni urządzenia, należy regularnie ją czyścić.

- Przed rozpoczęciem czyszczenia urządzenia należy je wyłączyć i poczekać, aż ostygnie.
- Wyczyścić urządzenie ciepłą wodą i wilgotną, miękką ściereczką. Stosować wyłącznie obojętne detergenty. Nie używać produktów ściernych, myjek do szorowania, rozpuszczalników ani metalowych przedmiotów, chyba że określono inaczej.

2.5 Usługi

- Aby naprawić urządzenie, należy skontaktować się z autoryzowanym centrum serwisowym. Należy stosować wyłącznie oryginalne części zamienne.
- Informacja dotycząca oświetlenia w urządzeniu i elementów oświetleniowych sprzedawanych osobno jako części zamienne: Zastosowane elementy oświetleniowe są przystosowane do pracy w wymagających warunkach fizycznych

(temperatura, drgania, wilgotność) w urządzeniach domowych lub są przeznaczone do sygnalizacji stanu działania urządzenia. Nie są one przeznaczone do innych zastosowań i nie nadają się do oświetlania pomieszczeń domowych.

2.6 Utylizacja

⚠ OSTRZEŻENIE!

Zagrożenie odniesieniem obrażeń lub uduszeniem.

- Aby uzyskać informacje dotyczące prawidłowej utylizacji tego produktu, należy skontaktować się z lokalnymi władzami.
- Odłączyć urządzenie od zasilania.
- Odciąć przewód zasilający blisko urządzenia i oddać do utylizacji.

3. INSTALACJA

⚠ OSTRZEŻENIE!

Patrz rozdział dotyczący bezpieczeństwa.

3.1 Przed instalacją

Przed przystąpieniem do instalacji płyty grzejnej należy zapisać poniższe informacje umieszczone na tabliczce znamionowej. Tabliczka znamionowa znajduje się w dolnej części płyty grzejnej.

Numer seryjny

3.2 Płyty grzejne do zabudowy

Płyt grzejnych do zabudowy wolno używać dopiero po ich zamontowaniu w odpowiednich szafkach lub blatach roboczych spełniających wymogi stosownych norm.

3.3 Mocowanie uszczelki

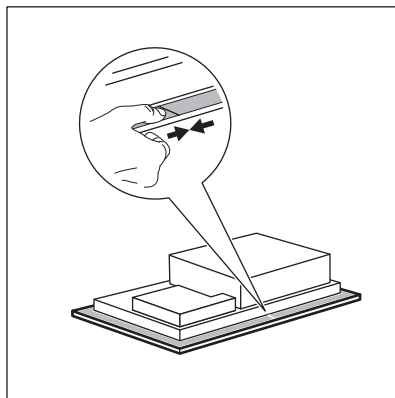

Instalacja na blacie

1. Oczyszczyć blat roboczy wokół wycięcia.
2. Przykleić dołączoną w komplecie 2x6 mm taśmę uszczelniającą wokół dolnej krawędzi płyty grzejnej, wzdłuż zewnętrznej krawędzi ramki ze . Nie ściągać taśmy. Styk końców taśmy

uszczelniającej powinien znaleźć się pośrodku jednego z boków płyty grzejnej.

3. Przycinając taśmę uszczelniającą na długość, należy dodać kilka milimetrów.
4. Połączyć ze sobą oba końce taśmy uszczelniającej.

Instalacja na równi z blatem

1. Wyczyścić rowki w blacie roboczym.
2. Pociąć dostarczoną taśmę 3x10 mm uszczelniającą na cztery paski. Paski muszą mieć taką samą długość, jak rowki.
3. Końcówki pasków należy przycinać pod kątem 45°. Powinny one dokładnie mieścić się w rogach rowków.
4. Przykleić paski do rowków. Nie rozciągać pasków taśmy. Końce pasków taśmy nie mogą zachodzić na siebie.

Po osadzeniu płyty grzejnej wypełnić silikonem szczelinę między szkłem ceramicznym a blatem. Upewnić się, że silikon nie przedostaje się pod szkło ceramiczne.

3.4 Montaż

Szczegółowe informacje na temat montażu płyty grzejnej można znaleźć w instrukcji instalacji.

Należy postępować zgodnie ze schematem połączeń płyty grzejnej i schematem połączeń przełącznika okna (jeśli dotyczy tej sytuacji) przedstawionymi w instrukcji instalacji i/lub na etykietach pod płytą grzejną.



Tylko dla wybranych krajów

Przy instalacji wyciągowej może być wymagany przełącznik okienny (należy skonsultować się z autoryzowanym technikiem). Należy go zakupić oddzielnie, ponieważ nie jest dostarczany z płytą grzejną. Przełącznik okienny musi być zainstalowany przez upoważnionego technika. Patrz broszura instalacji.

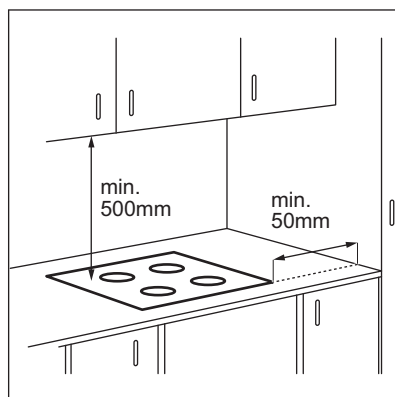

Jeśli urządzenie jest zainstalowane nad szufladą, to podczas gotowania wentylator płyty grzejnej może nagrzewać przedmioty w szufladzie.

INSTALACJA NA BLACIE

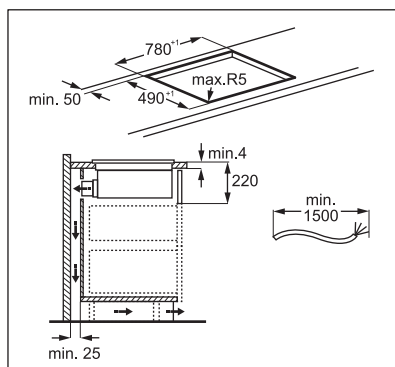
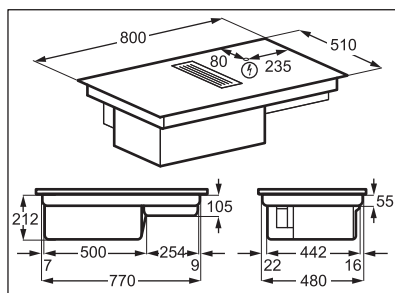

2. Usunąć część izolacji z końcówek przewodów czarnego, brązowego i niebieskiego.
3. Podłączyć końcówki przewodów czarnego i brązowego.
4. Założyć nową tulejkę na końcówkę wspólnego przewodu (wymagane specjalne narzędzie).
5. Połączyć końcówki dwóch przewodów niebieskich.
6. Założyć nową tulejkę na końcówkę wspólnego przewodu (wymagane specjalne narzędzie).

Połączenie dwufazowe

1. Zdjąć tulejkę z końcówki przewodów niebieskich.
2. Usunąć część izolacji z końcówek przewodu niebieskiego.
3. Połączyć końcówki dwóch przewodów niebieskich.
4. Założyć nową tulejkę na końcówkę wspólnego przewodu (wymagane specjalne narzędzie).

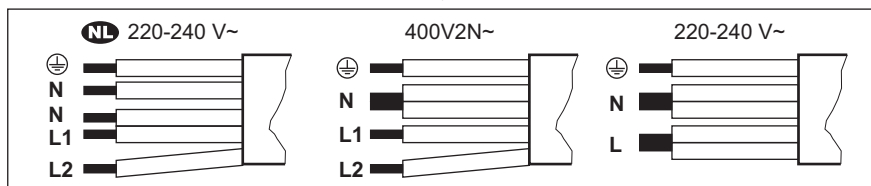

NL 220 - 240 V~	Połączenie dwufazowe: 400 V2N~	Połączenie jednofazowe: 220 - 240 V~
5x1,5 mm²	5x1,5 mm² lub 4x2,5 mm²	5x1,5 mm² lub 3x4 mm²
Zielony – żółty	Zielony – żółty	Zielony – żółty
N Niebieski i niebieski	N Niebieski i niebieski	N Niebieski i niebieski
L1 Czarny	L1 Czarny	L Czarny i brązowy
L2 Brązowy	L2 Brązowy	

4. OPIS URZĄDZENIA

4.1 Przegląd produktu

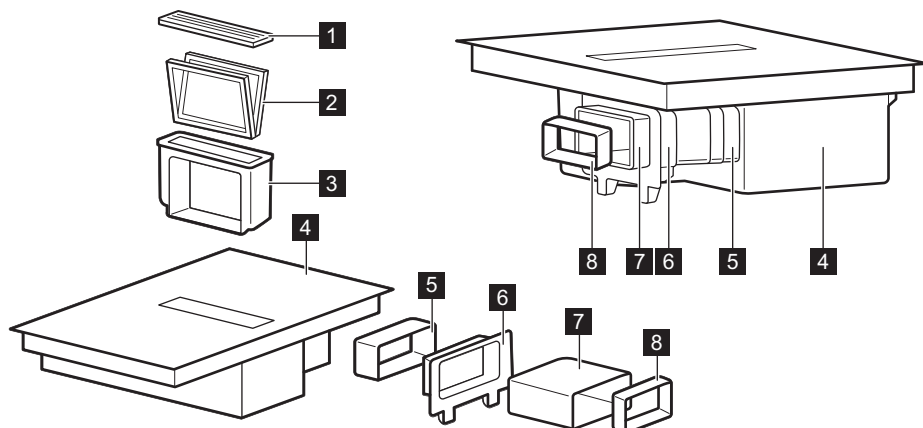

1 Kratka

2 Filtr

3 Obudowa filtra

4 Płyta grzejna

5 Złącze

6 Element do montażu na tylnej ścianie szafki

7 Rura

8 Przejściówka

4.2 Układ powierzchni gotowania

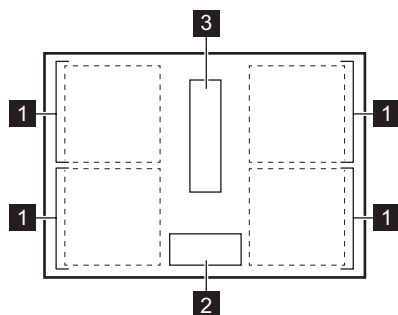

1 Indukcyjne pole grzejne

2 Panel sterowania

3 Okap kuchenny

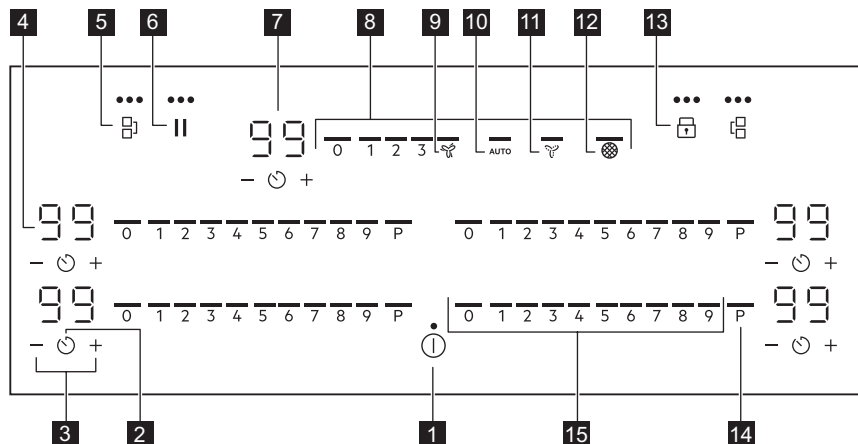

4.3 Układ panelu sterowania





Urządzenie obsługuje się, dotykając pól czujników. Wyświetlacz, wskaźniki i sygnały dźwiękowe informują użytkownika o włączonych funkcjach.

Powierzchnia szkła zapobiegająca zarysowaniom ma unikalny sposób wykończenia i z tego względu wygląd symboli i elementów interfejsu użytkownika w różnych warunkach oświetlenia może się zmieniać.

Pole czujnika	Funkcja	Opis	
1	ⓘ	Wł. / Wyt.	Włączanie i wyłączanie urządzenia.
2	⌚	Zegar	Aby ustawić funkcję.
3	+ / -		Przedłużanie lub skracanie czasu.
4	-	Wyświetlacz zegara	Pokazuje czas w minutach.
5	⌋	Bridge	Włączanie i wyłączanie funkcji.
6		Pauza	Włączanie i wyłączanie funkcji.
7	-	Wyświetlacz timera okapu	Pokazuje czas w minutach.
8	-	Pasek sterowania okapem	Ustawianie biegu wentylatora.
9	🌀	Boost	Włączanie i wyłączanie funkcji.
10	AUTO	Tryb automatyczny okapu	Włączanie i wyłączanie funkcji.
11	🌀	Breeze	Włączanie i wyłączanie funkcji.

Pole czujnika	Funkcja	Opis
12 	Wskaźnik filtra okapu	Wskazuje i przypomina, że filtr okapu wymaga regeneracji.
13 	Blokada / Blokada uruchomienia	Blokowanie/odblokowanie panelu sterowania.
14 P	PowerBoost	Włączanie funkcji.
15 -	Pasek sterowania płyty grzejnej	Ustawianie mocy grzania.

4.4 Wskaźniki na wyświetlaczu

Wskaźnik	Opis
 + cyfra	Wystąpiła usterka.
	OptiHeat Control (3-stopniowy wskaźnik ciepła resztkowego): kontynuacja gotowania / podtrzymywanie temperatury / ciepło resztkowe.

5. PRZED PIERWSZYM UŻYCIEM

OSTRZEŻENIE!





Patrz rozdział dotyczący bezpieczeństwa.

5.1 Ograniczenie mocy

Ograniczenie mocy określa całkowitą energię elektryczną zużywaną przez płytę grzejną w granicach zabezpieczeń instalacji domowej.

Płyta grzejna jest domyślnie ustawiona na najwyższą możliwą moc.

Aby zmniejszyć lub zwiększyć moc grzania:

- Wejść do menu: nacisnąć i przytrzymać  przez 3 sekundy. Następnie nacisnąć i przytrzymać .
- Naciskać przycisk  na przednim zegarze, aż pojawi się **P**.
- Naciskać  /  na przednim zegarze, aby ustawić poziom mocy.

4. Aby wyjść, należy nacisnąć przycisk .

Poziomik mocy

Patrz rozdział „Dane techniczne”.

UWAGA!

Należy upewnić się, że wybrana moc nie powoduje przekroczenia wartości prądu znamionowego bezpieczników w instalacji domowej.

- P72 — 7200 W
- P15 — 1500 W
- P20 — 2000 W
- P25 — 2500 W
- P30 — 3000 W
- P35 — 3500 W
- P40 — 4000 W
- P45 — 4500 W
- P50 — 5000 W
- P60 — 6000 W

6. CODZIENNE UŻYTKOWANIE

OSTRZEŻENIE!

Patrz rozdział dotyczący bezpieczeństwa.

6.1 Włączanie i wyłączanie

Nacisnąć i przytrzymać przycisk , aby włączyć lub wyłączyć płytę grzejną.

6.2 Wykrywanie naczyń

Ta funkcja wskazuje obecność naczynia na płycie grzejnej i wyłącza pola grzejne, jeśli podczas gotowania nie zostanie wykryte żadne naczynie.

Jeśli naczynie zostanie ustawione na polu grzejnym przed wybraniem ustawienia mocy grzania, na panelu sterowania pojawi się wskaźnik powyżej symbolu 0.

Jeśli naczynie zostanie tymczasowo zdjęte z włączonego pola grzejnego i odstawione na bok, wskaźniki nad odpowiednim panelem sterowania zaczną migać. Jeśli w ciągu 120 sekund na włączonym polu grzejnym nie postawi się z powrotem garnka, pole to wyłączy się automatycznie.

Aby wznowić gotowanie, należy pamiętać, aby postawić naczynie z powrotem na polach grzejnych we wskazanym czasie.

6.3 Używanie pola grzejnego

Naczynia należy stawiać na środku pola grzejnego. Indukcyjne pola grzejne dostosowują się automatycznie do wielkości dna naczyń.

i

Aby zapewnić optymalne przenoszenia ciepła, stosować naczynia o średnicy dna zbliżonej do wielkości pola grzejnego (tj. maksymalnej średnicy naczyń w „Dane techniczne” > „Specyfikacja pól grzejnych”). Upewnić się, że naczynie jest odpowiednie do płyt indukcyjnych. Więcej informacji na temat rodzajów naczyń – patrz „Wskazówki i porady”.

i

Powierzchnia szkła odpornego na zarysowania ma unikalne wykończenie, pozwalające uzyskać maksymalną odporność na zarysowania. Tarcie pomiędzy naczyniem a powierzchnią szklaną może powodować hałas.

Gdy używa się funkcji Bridge można stosować duże naczynia ustawiając je jednocześnie na dwóch polach grzejnych. Naczynie musi zakrywać środki obu pól grzejnych, ale nie może wystawać poza oznaczenie obszaru pola grzejnego. Jeśli naczynie będzie stać między dwoma środkami, funkcja Bridge nie włączy się.

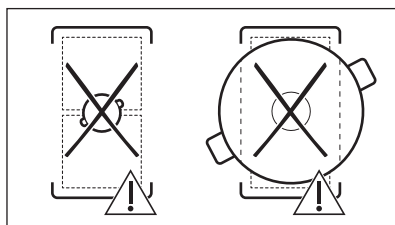
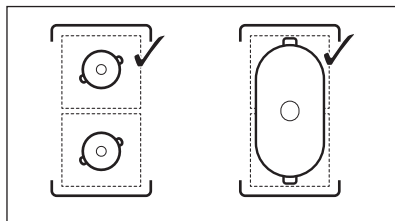

6.4 Ustawienie mocy grzania

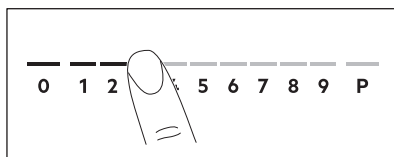

1. Nacisnąć żądane ustawienie mocy grzania na pasku regulacji. Wskaźniki nad panelem regulacji są wyświetlane do wybranego poziomu mocy grzania.

2. Aby wyłączyć pole grzejne, należy nacisnąć 0.

6.5 PowerBoost

Funkcja ta zapewnia indukcyjnym polom grzejnym dodatkową moc. Funkcję tę można włączyć dla indukcyjnego pola grzejnego tylko przez ograniczony czas. Po upływie tego czasu indukcyjne pole grzejne automatycznie przełącza się na maksymalną moc grzania.



Patrz rozdział „Dane techniczne”.

Aby włączyć funkcję dla pola grzejnego: dotknąć P.

Aby wyłączyć funkcję: zmienić ustawienie mocy grzania.

6.6 OptiHeat Control (3-stopniowy wskaźnik ciepła resztkowego)

OSTRZEŻENIE!

/ / Dopóki wskaźnik jest widoczny, istnieje ryzyko poparzenia ciepłem resztkowym.

Indukcyjne pola grzejne wytwarzają ciepło potrzebne do gotowania potraw bezpośrednio w dnie naczyń. Ciepło z naczynia podgrzewa płytę ceramiczną.

Wskaźniki te pojawiają się, gdy pole grzejne jest gorące. Pokazują one ciepło resztkowe aktualnie używanych pól grzejnych:

- dalsze gotowanie,
- podtrzymywanie temp,
- ciepło resztkowe.

Może również pojawić się wskaźnik:

- dla sąsiadujących pól grzejnych, nawet jeśli nie są używane,
- gdy gorące naczynie zostanie umieszczone na zimnym polu grzejnym,
- gdy płyta grzejna jest wyłączona, ale pole grzejne jest nadal gorące.

Wskaźnik zniknie po ostygnięciu pola grzejnego.

6.7 Opcje timera

Wyłącznik czasowy

Funkcja ta służy do określenia czasu pracy pola grzejnego podczas danego cyklu gotowania. Funkcję okapu można ustawić oddzielnie. Patrz „Funkcje okapu”.

Ustaw moc grzania dla wybranego pola grzejnego, a następnie ustaw funkcję.

1. Nacisnąć przycisk . Na wyświetlaczu timera pojawi się 00.
2. Nacisnąć przycisk lub , aby ustawić czas (00-99 minut).
3. Nacisnąć przycisk , aby uruchomić timer lub odczekać 3 sekundy. Zegar zaczyna odliczać czas.

Aby zmienić czas: wybrać pole grzejne za pomocą i nacisnąć przycisk lub .

Aby wyłączyć funkcję: wybierz pole grzejne za pomocą i naciśnij przycisk . Pozostały czas powróci do wartości 00.

Zegar kończy odliczanie czasu, rozlega się sygnał dźwiękowy i miga wskazanie 00. Pole grzejne wyłączy się. Nacisnąć dowolny symbol, aby wyłączyć sygnał i zatrzymać miganie.

Minutnik

Funkcji tej można używać, gdy płyta grzejna jest włączona, ale nie pracują pola grzejne. Ustawienie mocy grzania pokazuje 00.

1. Nacisnąć .
2. Nacisnąć lub , aby ustawić czas. Zegar kończy odliczanie czasu, rozlega się sygnał dźwiękowy i miga wskazanie 00. Nacisnąć dowolny symbol, aby wyłączyć sygnał i zatrzymać miganie.

Aby wyłączyć tę funkcję: nacisnąć i . Pozostały czas powróci do wartości 00.

6.8 Zarządzanie energią

Jeśli włączone jest kilka pól grzejnych, a pobór mocy przekracza ograniczenia zasilania, funkcja ta dzieli dostępną moc

między wszystkie pola grzejne (zasilane z tej samej fazy). Płyta grzejna steruje ustawieniami mocy grzania, aby chronić bezpieczniki instalacji domowej.

- Pola grzejne są pogrupowane zgodnie z umiejscowieniem i liczbą faz podłączonych do płyty grzejnej. Maksymalne obciążenie każdej fazy. Jeśli płyta grzejna osiągnie maksymalną dostępną moc jednej fazy, moc pól grzejnych zostanie automatycznie zmniejszona.
- Ustawienie mocy grzania wybranego pola grzejnego jest zawsze priorytetem. Pozostała moc zostanie podzielona pomiędzy pozostałe pola grzejne zgodnie z kolejnością wyboru.
- W strefach grzejnych o zmniejszonej mocy pasek sterowania miga i pokazuje maksymalne możliwe ustawienie grzania.
- Odczekać, aż wyświetlacz przestanie migać lub zmniejszyć moc grzania ostatnio wybranego pola grzejnego. Pola grzejne będą kontynuować pracę przy zmniejszonej mocy grzania. W razie potrzeby zmienić ustawienia mocy grzania pól grzejnych ręcznie.
- Wyciąg okapu jest zawsze dostępny jako odbiornik energii elektrycznej.

Informacje dotyczące możliwych kombinacji mocy grzania można znaleźć na ilustracji.

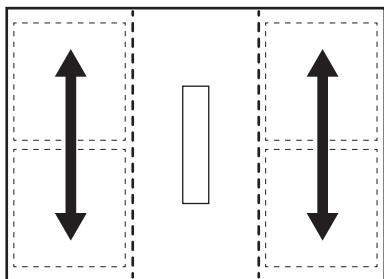

6.9 Funkcje okapu

OSTRZEŻENIE!

Patrz rozdział dotyczący bezpieczeństwa.

Włączanie i wyłączanie okapu

Okap może działać razem z płytą grzejną podczas gotowania, a także gdy płyta jest wyłączona.

1. Aby włączyć okap, należy nacisnąć przycisk jednego z biegów wentylatora (1-3) na panelu regulacji okapu.

Rozlegnie się sygnał dźwiękowy i nad panelem sterowania okapem pojawią się wskaźniki.

2. Ustawić bieg wentylatora zgodnie z potrzebami, naciskając jeden z przycisków na panelu sterowania okapem.
3. Aby wyłączyć okap, należy nacisnąć 0 na panelu sterowania okapem.

Wskaźniki nad panelem sterowania okapem znikną.

AUTO

Funkcja automatycznie dostosowuje bieg wentylatora do wybranej mocy grzania płyty grzejnej.

Przy pierwszym użyciu płyty grzejnej funkcja ta jest zwykle domyślnie włączona.

Funkcję tę można włączyć, gdy płyta grzejna jest włączona i żadne z pól grzejnych nie jest czynne, lub w dowolnym momencie w trakcie gotowania.



Jeśli funkcja zostanie włączona przy wyłączonej płycie grzejnej, żadne pole grzejne nie będzie działać i na panelu sterowania nie będzie widoczny wskaźnik ciepła resztkowego, funkcja wyłączy się samoczynnie po kilku sekundach.

1. Nacisnąć i przytrzymać przycisk , aby włączyć płytę grzejną.
2. Nacisnąć AUTO, aby włączyć funkcję. Rozlegnie się sygnał dźwiękowy i nad symbolem pojawi się wskaźnik.
3. Umieścić naczynie na płycie grzejnej i wybrać poziom mocy grzania. W razie potrzeby zwiększyć lub zmniejszyć moc grzania.

Okap reaguje na ustawienie mocy grzania, odpowiednio zwiększając lub zmniejszając

bieg wentylatora. Nad panelem regulacji okapu pojawiają się wskaźniki.

- Nacisnąć przycisk 0 na panelu sterowania płytą grzejącą, aby wyłączyć pole grzejne lub , aby wyłączyć płytę grzejącą.











Jeśli pojawi się wskaźnik ciepła resztkowego, funkcja AUTO będzie nadal regulować bieg wentylatora. Jeśli pozostała ilość ciepła jest

niska, Breeze może również rozpocząć pracę.

- Aby wyłączyć tę funkcję w trakcie gotowania i przełączyć okap na tryb ręczny, należy nacisnąć AUTO lub jakieś inne ustawienie na panelu regulacji okapu.

Rozlegnie się sygnał dźwiękowy, a wskaźnik nad symbolem zniknie.

Tryby automatyczne – biegi wentylatora

Tryb okapu	Poziom ciepła resztkowego (płyta grzejąca jest wyłączona)			Poziom ciepła resztkowego (płyta grzejąca jest włączona)			Gotowa-	Smażenie	
	0								
H1	-	-	-	-	-	-	-	-	1
H2	-	-	-		-	-	1	1	1
H3	-	-			-	1	1	1	2
H4	-			1	1	1	2	2	3







Jeśli płyta grzejąca zostanie wyłączona podczas działania funkcji AUTO, funkcja zostanie zapamiętana na czas następnej sesji gotowania.

Zegar odliczający okapu kuchennego

Użyć funkcji, aby określić, jak długo ma pracować okap.

Nie można ustawić zegara okapu, gdy jest on wyłączony.



- Nacisnąć  obok paska sterowania okapu.
- Nacisnąć  lub , aby ustawić czas (00-99 minut).
- Nacisnąć , aby uruchomić zegar. Zegar zaczyna odliczać czas.
 - Po zakończeniu odliczania czasu okap przestanie działać.
 - Możliwe jest ustawienie zegara okapu, gdy AUTO jest włączony. Jeśli AUTO wyłączy okap się przed upływem

ustawionego czasu, zegar zostanie wyzerowany.

- Jeśli zegar wyłączy okap przed AUTO, funkcja zostanie wyłączona. Wskaźniki powyżej 0 i AUTO znikną.
- W obu przypadkach funkcja AUTO zostanie włączona przy następnym włączeniu płyty grzejącej.

Boost

Funkcja włącza wentylator okapu na maksymalny bieg.

- Nacisnąć , aby włączyć funkcję. Rozlegnie się sygnał dźwiękowy i nad symbolem pojawi się wskaźnik.
- Aby w razie potrzeby wyłączyć funkcję, należy ponownie nacisnąć .

Funkcja ta może działać nieprzerwanie przez maksymalnie 10 minut. Po upływie tego czasu ustawienie biegu wentylatora automatycznie zmienia się na 3. W razie potrzeby można ponownie włączyć tę funkcję.

Breeze

Funkcja ta ustawia bardzo niski bieg wentylatora okapu. Natychmiast po włączeniu funkcji, wentylator zaczyna pracować bardzo cicho. Funkcji tej używa się po zakończeniu gotowania, aby usunąć wszelkie utrzymujące się zapachy.

Aby włączyć tę funkcję, gdy płyta grzejna jest wyłączona:

1. Nacisnąć .

Rozlegnie się sygnał dźwiękowy i nad symbolem pojawi się wskaźnik. Na wyświetlaczu obok panelu sterowania okapem pojawi się timer ustawiony na 60 minut.

2. Jeśli to konieczne, nastawić timer za pomocą lub .

Po zakończeniu odliczania czasu przez timer okap wyłącza się automatycznie.

Auto Breeze

Funkcja ta służy do automatycznego utrzymania działania wentylatora okapu po zakończeniu gotowania i wyłączeniu płyty grzejnej. Wentylator działa z minimalną prędkością przez maksymalnie 20 minut. Funkcja ta usuwa wszelkie zapachy utrzymujące się po zakończeniu gotowania.

Przy pierwszym użyciu płyty grzejnej funkcja ta jest domyślnie włączona.



Gdy funkcja ta działa, nad AUTO pojawia się wskaźnik. Pozostały czas pracy widać na wyświetlaczu timera okapu. Nie można zmienić ustawionego czasu. Po zakończeniu tego cyklu wentylator wyłącza się automatycznie.





Aby wyłączyć tę funkcję w trakcie jej działania:

Nacisnąć AUTO lub 0 na panelu regulacji okapu.

Wentylator okapu wyłącza się.

Aby całkowicie wyłączyć tę funkcję:

1. Wejść do menu: nacisnąć i przytrzymać  przez 3 sekundy. Następnie nacisnąć i przytrzymać .

2. Nacisnąć  na przednim timerze, aż na wyświetlaczu pojawi się **dF**.
3. Nacisnąć przycisk  lub  na przednim timerze, aż pojawi się **Wył. (--)**.
4. Aby wyjść, należy nacisnąć przycisk .



Zaleca się, aby nie wyłączać tej funkcji i pozostawić ją czynną bez przerwy przez cały czas trwania cyklu.



6.10 Struktura menu

W tabeli przedstawiono podstawową strukturę menu.



Ustawienia użytkownika

Sym-bol	Ustawienie	Możliwe opcje
b	Dźwięk	Wł. / Wyt. (--)
P	Ograniczenie mocy	15 - 72
H	Tryb okapu	1 - 4
dF	Auto Breeze	Wł. / Wyt. (--)
E	Historia alarmów/ błędów	Lista ostatnich alarmów/błędów.

Aby wprowadzić ustawienia użytkownika

należy nacisnąć i przytrzymać  przez 3 sekundy. Następnie nacisnąć i przytrzymać przycisk . Ustawienia pojawią się na timerze lewych pól grzejnych.

Poruszanie się po menu: menu składa się z symbolu ustawienia i wartości. Symbol pojawi się na tylnym timerze, natomiast wartość zostanie wyświetlona na przednim. Aby przechodzić między ustawieniami, należy nacisnąć przycisk  na przednim timerze.

Aby zmienić wartość ustawienia, nacisnąć  lub  na przednim timerze.

Aby wyjść z menu: nacisnąć .

OffSound Control

Dźwięki można włączać/wyłączać w Menu > Ustawienia użytkownika.



Patrz „Struktura menu”.

Gdy dźwięki są wyłączone, dźwięk jest nadal słyszalny, gdy:

- po dotknięciu ;
- timer znika,
- naciśnięto symbol nieaktywny.

7. DODATKOWE FUNKCJE

7.1 Samoczynne wyłączenie

Funkcja wyłącza płytę grzejną automatycznie, jeśli:

- wszystkie pola grzejne oraz okap są wyłączone,
- po włączeniu płyty grzejnej nie ustawiono żadnej mocy grzania ani biegu wentylatora,
- panel sterowania został zalany lub przez ponad 10 sekund znajduje się na nim przedmiot (naczynie, ściereczka itp.). Rozlegnie się sygnał dźwiękowy i płyta grzejna wyłączy się. Zdjąć przedmiot lub wyczyścić panel sterowania.
- płyta grzejna nagrzewa się zbyt mocno (np. gdy wygotowała się zawartość garnka). Przed ponownym użyciem płyty grzejnej odczekać, aż pole grzejne ostygnie.
- nie można wyłączyć pola grzejnego lub zmienić ustawienia mocy grzania. Po pewnym czasie płyta grzejna wyłączy się.



Zależność między ustawieniem mocy grzania /prędkości wentylatora a czasem, po którym urządzenie wyłączy się:

Ustawienie mocy grzania	Płyta grzejna wyłączy się po
1 - 2	6 godz.
3 - 4	5 godz.
5	4 godz.
6 - 9	1,5 godziny

Ustawienie biegu wentylatora	Okap wyłączy się po
	10 godz.
1 - 3	10 godz.

7.2 Pauza

Ta funkcja przestawia wszystkie włączone pola grzejne na niższe ustawienie mocy grzania. Prędkość wentylatora okapu zmniejszy się do poziomu 1. Jeśli funkcję tę włączy się w trakcie pracy okapu w trybie automatycznym, prędkość wentylatora okapu nie zmniejszy się.

Gdy funkcja jest włączona, można używać symboli  i . Wszystkie pozostałe symbole na panelach sterowania są zablokowane.

Funkcja nie blokuje funkcji zegara:

1. Aby włączyć funkcję: nacisnąć . Moc grzania zostanie zmniejszona do wartości 1. Prędkość wentylatora okapu zmniejszy się do poziomu 1.

2. Aby wyłączyć funkcję: nacisnąć . Włączy się poprzednie ustawienie mocy grzania/prędkości wentylatora.

7.3 Blokada

Podczas pracy płyty grzejnej można zablokować panel sterowania. Zapobiega to przypadkowej zmianie ustawienia mocy grzania / prędkości wentylatora okapu.

Najpierw należy ustawić moc grzania / prędkość wentylatora okapu.

Aby włączyć funkcję: nacisnąć przycisk .



Aby wyłączyć funkcję: nacisnąć przycisk  ponownie.



Funkcja ta wyłączy się przy wyłączeniu płyty grzejnej.



7.4 Blokada uruchomienia



Funkcja ta zapobiega przypadkowemu włączeniu płyty grzejnej oraz okapu.

Aby włączyć funkcję: nacisnąć . Nie wprowadzać żadnego ustawienia mocy grzania / pracy okapu. Nacisnąć i przytrzymać przycisk  przez 3 sekundy, aż nad symbolem pojawi się wskaźnik. Wyłączyć płytę grzejną za pomocą .



Po wyłączeniu płyty grzejnej funkcja pozostanie aktywna. Wskaźnik powyżej  jest włączony.

Aby wyłączyć funkcję: nacisnąć . Nie wprowadzać żadnego ustawienia mocy grzania / pracy okapu. Nacisnąć i przytrzymać przycisk  przez 3 sekundy, aż nad symbolem zniknie wskaźnik. Wyłączyć płytę grzejną za pomocą .

Gotowanie z włączoną funkcją: nacisnąć przycisk , a następnie nacisnąć  i przytrzymać przez 3 sekundy, aż zniknie

wskaźnik nad symbolem. Można obsługiwać płytę grzejną. Po wyłączeniu płyty grzejnej za pomocą  funkcja zostanie ponownie uruchomiona.



7.5 Bridge



Funkcja działa, gdy naczynie zakrywa środki obu pól grzejnych. Więcej informacji na temat prawidłowego umieszczania naczyń można znaleźć w części „Korzystanie z pól grzejnych”.

Funkcja ta łączy dwa pola grzejne, by działały jak jedno.

Najpierw należy ustawić moc grzania jednego z pól grzejnych.

Aby włączyć funkcję dla pól grzejnych po lewej / prawej stronie: dotknąć  / . Aby ustawić lub zmienić poziom mocy grzania, należy dotknąć jednego z czujników sterujących po lewej lub prawej stronie.

Aby wyłączyć funkcję: dotknąć  / . Pola grzejne będą działać niezależnie.

8. WSKAZÓWKI I PORADY



OSTRZEŻENIE!

Patrz rozdział dotyczący bezpieczeństwa.

8.1 Naczynia



Silne pole elektromagnetyczne z indukcyjnego pola grzejnego bardzo szybko wytwarza ciepło w naczyniu.

Na indukcyjnych polach grzejnych należy używać odpowiednich naczyń.

- Aby zapobiec przegrzaniu i poprawić działanie pól grzejnych, naczynie musi być jak najgrubsze i jak najbardziej płaskie.
- Przed ustawieniem naczynia na powierzchni płyty grzejnej należy upewnić się, że jego spód jest czysty i suchy.

- Należy zawsze uważać, aby nie przesunąć ani nie trzeć naczyń o krawędzie i narożniki szkła, ponieważ może to spowodować odprysnięcie lub uszkodzenie powierzchni szkła.

Materiał naczyń

- **prawidłowe:** żeliwo, stal, stal emaliowana, stal nierdzewna, dno wielowarstwowe (z odpowiednim oznaczeniem producenta).
- **nieprawidłowe:** aluminium, miedź, mosiądz, szkło, ceramika, porcelana.

Naczynie nadaje się do gotowania na płycie indukcyjnej, jeśli:

- możliwe jest szybkie zagotowanie wody w naczyniu postawionym na polu grzejnym ustawionym na maksymalną moc;
- magnes jest przyciągany przez dno naczynia.

Wymiary naczyń

- Indukcyjne pola grzejne dostosowują się automatycznie do wielkości dna naczyń. Prawdłowe wymiary naczyń podano w punkcie „Dane techniczne” > „Specyfikacja pól grzejnych”. Naczynia należy stawiać na środku pola grzejnego.
- Wydajność pola grzejnego zależy od średnicy naczyń. Aby zapewnić optymalny przepływ ciepła należy stosować naczynia o średnicy dna zbliżonej do wielkości pola grzejnego (tj. maksymalnej średnicy naczyń w "Dane techniczne" > "Specyfikacja pól grzejnych").
 - Naczynie o dnie mniejszym niż pole grzejne obierze tylko część emitowanej energii i naczynie nagrzewa się wolniej.
 - Ze względów bezpieczeństwa oraz by uzyskać optymalne efekty pieczenia nie należy używać naczyń większych niż podano w rozdziale „Specyfikacja pól grzejnych”. Podczas gotowania należy unikać umieszczania naczyń w pobliżu panelu sterowania. Może to mieć wpływ na działanie panelu sterowania lub spowodować przypadkowe włączenie funkcji płyty grzejnej.



Patrz „Dane techniczne”.

Pokrywy z wentylacją parową

Aby jeszcze bardziej zoptymalizować gotowanie przy okapie, można używać specjalnych pokrywek z wentylacją parową z naczyniami. Pokrywy tak zaprojektowano, aby kierować parę wytwarzaną wewnątrz naczyń w kierunku okapu, minimalizując niepożądane zapachy gotowania i nadmierną wilgotność w kuchni. Pokrywy są dostępne w kilku rozmiarach, aby pasowały do większości typowych rodzajów naczyń. Aby uzyskać więcej informacji, zapraszamy na naszą witrynę internetową.

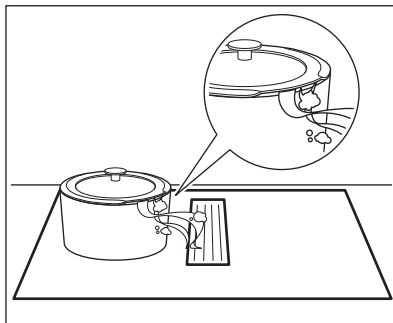

8.2 Odgłosy podczas pracy



Opisane odgłosy są normalnym zjawiskiem i nie świadczą o usterce urządzenia. Odgłosy z naczyń zależą od materiału naczyń i mocy grzania.

Odgłosy z naczyń:

- trzaski: naczynie wykonane jest z różnych materiałów (konstrukcja wielowarstwowa).
- gwizdanie: pole grzejne jest ustawione na wysoką moc grzania, a naczynie jest wykonane z różnych materiałów (konstrukcja wielowarstwowa).
- buczenie: ustawiono wysoką moc grzania.

Odgłosy z płyty grzejnej:

- klikanie: następuje przełączanie elektryczne.
- syczenie, brzęczenie: wentylator pracuje.
- rytmiczny dźwięk: wykryto naczynie.

8.3 Ōko Timer (Zegar eko)

Aby oszczędzać energię, grzałka pola grzejnego wyłącza się zanim zabrmi sygnał wyłącznika czasowego. Różnica w czasie pracy urządzenia zależy od ustawionego poziomu mocy grzania oraz czasu gotowania.

8.4 Uproszczony przewodnik kulinarny

Zależność między ustawieniem mocy grzania a poborem mocy przez pole grzejne nie jest liniowa. Zwiększenie mocy grzania nie powoduje proporcjonalnego zwiększenia poboru mocy. Przy ustawieniu średniej mocy

grzania pole grzejne wykorzystuje mniej niż połowę swojej mocy.



Dane przedstawione w tabeli mają wyłącznie charakter orientacyjny.

Ustawienie mocy grzania	Zastosowanie:	Czas (min)	Wskazówki
1	Podtrzymywanie temperatury potraw.	w razie potrzeby	Umieścić pokrywkę na naczyniu.
1 - 2	Sos holenderski, roztopianie: masła, czekolady, żelatyny.	5 - 25	Zamieszać od czasu do czasu.
2	Ścinanie: puszyste omlety, smażone jajka.	10 - 40	Należy gotować z założoną pokrywką.
2 - 3	Gotowanie ryżu lub potraw mlecznych, podgrzewanie gotowych potraw.	25 - 50	Dodać co najmniej dwukrotnie więcej płynu niż ryżu. Potrawy mleczne mieszać od czasu do czasu.
3 - 4	Gulasz z warzyw, ryb, mięsa.	20 - 45	Dodać kilka łyżek wody. Sprawdzać ilość wody w trakcie tego procesu.
4 - 5	Gotowanie ziemniaków i innych warzyw na parze.	20 - 60	Nalać na dno garnka 1-2 cm wody. Sprawdzać ilość wody w trakcie tego procesu. Przykryć garnek pokrywką.
4 - 5	Gotowanie większych ilości potraw, duszenie i zupy.	60 - 150	Do 3 l wody plus składniki.
6 - 7	Delikatne smażenie: eskalopki, cordon bleu, kotlety, bryzole, kiełbasa, wątróbki, zasmażki, jajka, naleśniki, pączki.	w razie potrzeby	Odwracać w razie potrzeby.
7 - 8	Intensywne smażenie, placki ziemniaczane, steki z polędwicy, steki.	5 - 15	Odwracać w razie potrzeby.
9	Gotowanie wody, gotowanie makaronu, obsmażanie mięsa (gulasz, mięso duszone w sosie własnym), smażenie frytek.		
P	Gotowanie większej ilości wody. PowerBoost jest wł.		

8.5 Wskazówki i porady dotyczące korzystania z okapu

- Kratka pokrywająca okap wykonana jest z aluminium i stali nierdzewnej. Gdy okap nie pracuje, można na nim ustawić garnki. Nie spowoduje to żadnych uszkodzeń.
- Gdy tryb AUTO jest włączony, wentylator uruchamia się z niską prędkością na

początku każdej sesji gotowania. Prędkość wzrasta stopniowo. Prędkość wentylatora można również regulować ręcznie.

9. KONSERWACJA I CZYSZCZENIE

OSTRZEŻENIE!

Patrz rozdział dotyczący bezpieczeństwa.

9.1 Informacje ogólne

- Czyścić płytę grzejną po każdym użyciu.
- Zawsze używać naczyń z czystym dnem.
- Zarówno do codziennego czyszczenia szklanej powierzchni, jak i do czyszczenia i usuwania pozostałości kleju po instalacji, należy używać wyłącznie lekko ściernego mlecza do czyszczenia oraz delikatnej gąbki nie powodującej zarysowań. W zależności od stopnia zabrudzenia wyczyścić szklaną powierzchnię małymi ruchami okrężnymi przy umiarkowanym nacisku. Wytrzeć szklaną powierzchnię do sucha szmatką z mikrowłókna.

OSTRZEŻENIE!

Nie używać klasycznej żółto-zielonej gąbki, ponieważ cząsteczki aluminium na jej twardej warstwie mogą uszkodzić i odbarwić szkło.



Używanie narzędzi czyszczących innych niż zalecane nie będzie skuteczne i może uszkodzić lub odbarwić szklaną powierzchnię.

- Zawsze używać skrobaka zalecanego do płyt grzejnych o szklanej powierzchni. Skrobak należy stosować wyłącznie jako dodatkowe narzędzie do czyszczenia szkła po czyszczeniu standardowym.

OSTRZEŻENIE!

Do czyszczenia szklanej powierzchni nie wolno używać noży ani innych ostrych, metalowych narzędzi.

9.2 Czyszczenie szklanej powierzchni płyty grzejnej

- **Wyjąć natychmiast:** stopiony plastik, folię, sól, cukier oraz zabrudzenia z potraw zawierających cukier. W przeciwnym razie zabrudzenia mogą uszkodzić płytę

grzejną. Uważać, aby się nie oparzyć. Użyć specjalnego skrobaka, przykładając go pod ostrym kątem do szklanej powierzchni i przesuwając po niej ostrzem.

- **Usuwać, gdy płyta grzejna wystarczająco ostygnie:** pierścienie po kamieniu, pierścienie po wodzie, plamy tłuszczu, błyszczące metaliczne odbarwienia. Umyć płytę lekko ściernym mleczem do czyszczenia i delikatną gąbką niepowodującą zarysowań (patrz Informacje ogólne). Przetrzeć płytę grzejną wilgotną szmatką z dodatkiem delikatnego detergentu.
- **Trwałe ślady i plamy:** należy wywierać umiarkowany nacisk i szorować powierzchnię przy użyciu niepowodującej zarysowań delikatnej gąbki (patrz Informacje ogólne) oraz lekko ściernego mlecza do czyszczenia, aż plamy znikną.

9.3 Czyszczenie okapu

Kratka

Kratka kieruje powietrze do okapu. Ponadto chroni system okapu i zapobiega przypadkowemu wpadnięciu ciała obcych do środka. Kratkę można myć ręcznie lub w zmywarce. Przetrzeć kratkę miękką ściereczką.

Zbiornik na wodę

Pod okapem znajduje się zbiornik na wodę. Gromadzi on skropliny powstające podczas każdego procesu gotowania. W dowolnej chwili woda może kapać z systemu okapu do zbiornika na wodę. Należy pamiętać o regularnym opróżnianiu zbiornika na wodę. Gromadzi on skropliny powstające podczas każdego procesu gotowania. W dowolnej chwili woda może kapać z systemu okapu do tacy ociekowej. Należy pamiętać, regularnym opróżnianiu zbiornika na wodę.

Przed otwarciem zbiornika na wodę należy umieścić pod nim pojemnik lub tacę, aby zebrać wodę.

1. Aby otworzyć zbiornik na wodę, należy wysunąć zatrzaski i otwierać je

pojedynczo.

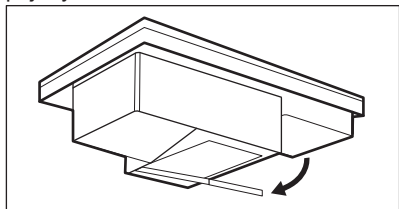

2. Wylać wodę i przepłukać zbiornik na wodę.

⚠ OSTRZEŻENIE!



Upewnić się, że do wnętrza okapu nie przedostaje się ciecz.

Gdy wewnątrz okapu rozleje się woda lub inna ciecz:

1. Wyłączyć okap.
2. Unieść kratkę i ostrożnie wyczyścić obszar okapu wilgotną ściereczką lub gąbką z łagodnym środkiem czyszczącym.
3. Nadmiar cieczy nagromadzonej na dnie komory okapu wytrzeć gąbką lub suchą ściereczką.
4. W razie potrzeby wyczyścić filtr (patrz „Czyszczenie filtra okapu”).
5. W razie potrzeby opróżnić zbiornik na wodę.
6. Włączyć okap, ustawić prędkość wentylatora na 2 lub wyższą i pozostawić na pewien czas, aby usunąć pozostałą wilgoć.

9.4 Czyszczenie filtra okapu

Filtr węglowy 2 w 1 o długiej żywotności łączy filtrację tłuszczu i zapachu w jednym urządzeniu. Filtr składa się z dwóch wkładów umieszczonych po lewej i prawej stronie jego obudowy. Każdy wkład składa się z filtra przeciw tłuszczowego i trwałego filtra węglowego. Filtr przeciw tłuszczowy zbiera pozostałości tłuszczu, oleju i żywności i zapobiega ich przedostaniu się do systemu okapu. Trwały filtr węglowy, zawierający piankę z węglem aktywnym, neutralizuje dym i zapachy powstające podczas gotowania. Filtr należy regularnie czyścić i co jakiś czas regenerować:

- Oczyszczyć filtr, gdy tylko widoczny będzie nagromadzony tłuszcz. Częstotliwość czyszczenia zależy od ilości tłuszczu i oleju użytego do gotowania. Zaleca się czyszczenie filtra co 10–20 godzin lub częściej, jeśli jest to konieczne.
- Filtr regeneruje się tylko wtedy, gdy włączy się powiadomienie . Maksymalna liczba cykli regeneracji wynosi 7. Po upływie tego czasu filtr należy wymienić na nowy. O regeneracji filtra przypomina wbudowany w płytę grzejną licznik. Licznik uruchomi się automatycznie przy pierwszym włączeniu okapu. Po 100 godzinach pracy wskaźnik filtra  zacznie migać, sygnalizując, że należy zregenerować filtr. Po wyłączeniu okapu i płyty grzejnej powiadomienie pozostanie włączone przez 30 sekund. Powiadomienie nie blokuje możliwości korzystania z płyty grzejnej.

⚠ OSTRZEŻENIE!

Przesycony filtr może stwarzać ryzyko pożaru.

Demontaż/ponowny montaż filtra

Filtr i obudowa filtra znajdują się tuż pod kratką na środku płyty grzejnej. Należy wyjmować je ostrożnie, mogą być śliskie od nagromadzonego tłuszczu.

1. Zdjąć kratkę.

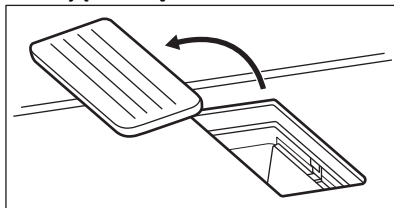

2. Wyjąć obudowę filtra.

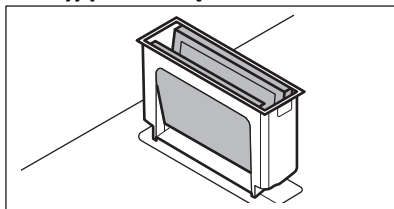

3. Delikatnie wepchnąć dwa wkłady od zewnątrz i złożyć je razem. Następnie wyjąć filtr z obudowy.

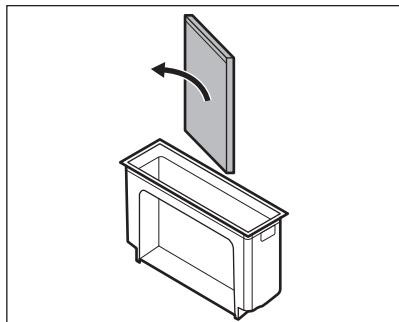
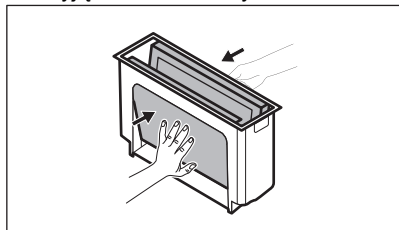

4. Po czyszczeniu ponownie zmontować filtr:
 - a. Wsunąć elementy filtra wewnątrz obudowy filtra wzdłuż wbudowanych przewodnic. Upewnić się, że czarne boki są skierowane do wewnątrz, a srebrne na zewnątrz. Po ponownym montażu wewnątrz komory powinien być widoczna czarna boki.
 - b. Umieścić obudowę filtra z powrotem w komorze okapu.

Czyszczenie obudowy filtra

Umyć obudowę filtra ręcznie łagodnym detergentem i miękką ściereczką. Można ją również umyć w zmywarce.

Czyszczenie filtra

1. Umyć filtr w ciepłej wodzie bez żadnych środków czyszczących. Detergenty mogą zaszkodzić filtracji zapachów. W razie potrzeby aby usunąć resztki żywności można użyć miękkiej gąbki, miękkiej ściereczki lub nieściernej szczoteczki do czyszczenia. Filtr można również umyć w zmywarce w temperaturze 65–70°C (stosując program dłuższy niż 90min), bez detergentów i bez naczyń w tym samym ładunku.
2. Osuszyć filtr w piekarniku przez 20-30 min w temperaturze 70 °C. Umieścić filtr na środkowej półce drucianej. Użyć funkcji piekarnika bez wentylatora. Albo można pozostawić filtr do wyschnięcia przez noc w temperaturze pokojowej. Przed ponownym montażem filtr trzeba dobrze wysuszyć.
3. Z powrotem złożyć filtr i umieścić go w komorze okapu.

Regeneracja filtra

1. Najpierw wyczyścić filtr, jak opisano powyżej w kroku 1.
2. Umieścić filtr w piekarniku na 60 min w temperaturze 80–110 °C. Umieścić filtr na środkowej półce drucianej. Użyć funkcji piekarnika bez wentylatora.
3. Z powrotem złożyć filtr i umieścić go w komorze okapu.
4. Nacisnąć  krótko, aby wyzerować licznik. Licznik zostanie uruchomiony ponownie.



10. ROZWIĄZANIE PROBLEMÓW

OSTRZEŻENIE!

Patrz rozdział dotyczący bezpieczeństwa.

10.1 Co zrobić, gdy...

Problem	Możliwa przyczyna	Środek zaradczy
Nie można uruchomić płyty grzejnej ani nią sterować.	Płyty grzejnej nie podłączono do zasilania lub podłączono nieprawidłowo.	Sprawdzić, czy płytę grzejną podłączono prawidłowo do zasilania.
	Zadziałał bezpiecznik.	Sprawdzić, czy bezpiecznik jest przyczyną usterki. Jeżeli nadal będzie dochodzić do wyzwalania bezpiecznika, należy skontaktować się z wykwalifikowanym elektrykiem.
	W ciągu 60 sekund nie ustawiono mocy grzania.	Ponownie włączyć płytę grzejną i ustawić moc grzania w ciągu maksymalnie 60 sekund.
	Dotknięto jednocześnie 2 lub więcej pól czujników.	Dotknąć tylko jednego pola czujnika.
	Działa funkcja Pauza.	Patrz „Pauza”.
	Na panelu sterowania znajdują się plamy wody lub tłuszczu.	Wyczyścić panel sterowania.
Słychać ciągly sygnał dźwiękowy.	Nieprawidłowe podłączenie elektryczne.	Odłączyć płytę grzejną od zasilania. Zwrócić się do wykwalifikowanego elektryka, aby sprawdził instalację.
Nie można ustawić maksymalnej mocy grzania jednego z pól grzejnych.	Pozostałe pola zużywają maksymalną dostępną moc. Płyta grzejna działa prawidłowo.	Zmniejszyć moc pozostałych pól grzejnych podłączonych do tej samej fazy. Patrz „Zarządzanie energią”.
Rozlegnie się sygnał dźwiękowy i płyta grzejna wyłączy się. Gdy płyta grzejna jest wyłączona, rozlega się sygnał dźwiękowy.	Umieszczono coś w jednym lub większej liczbie pól czujników.	Usunąć przedmiot z pól czujników.
Płyta grzejna wyłączy się.	Na polu czujnika znajduje się przedmiot ①.	Usunąć przedmiot z pola czujnika.
Wskaźnik ciepła resztkowego nie włącza się.	Pole grzejne nie jest gorące, ponieważ działało za krótko lub nastąpiło uszkodzenie czujnika.	Jeśli pole grzejne działało wystarczająco długo, aby było gorące, należy skontaktować się z autoryzowanym centrum serwisowym.
Panel sterowania staje się gorący w dotyku.	Naczynie jest zbyt duże lub ustawione zbyt blisko panelu sterowania.	Jeśli to możliwe, duże naczynia należy ustawiać na tylnych polach.
Brak sygnałów dźwiękowych podczas dotykania pól czujników na panelu.	Sygnały dźwiękowe są wyłączone.	Włączyć sygnały dźwiękowe. Patrz „Codzienne użytkowanie”.
Zaświeci się wskaźnik nad symbolem  .	Działa Blokada uruchomienia lub Blokada.	Patrz „Zabezpieczenie przed uruchomieniem przez dzieci” i „Blokada”.
Pasek regulacji miga.	Brak naczynia na polu grzejnym lub pole grzejne nie zostało całkowicie zakryte.	Postawić naczynie na polu grzejnym, tak aby całkowicie zakryło pole grzejne.

Problem	Możliwa przyczyna	Środek zaradczy
	Użyto nieodpowiedniego naczynia.	Stosować naczynia odpowiednie do płyt indukcyjnych. Patrz „Wskazówki i porady”.
	Średnica dna naczynia jest za mała dla wybranego pola.	Używać naczyń o odpowiednich wymiarach. Patrz „Dane techniczne”.
Nagrzewanie trwa długo.	Zbyt małe naczynie, odbiera tylko część energii z pola grzejnego.	Aby zapewnić optymalny przepływ ciepła należy stosować naczynia o średnicy dna zbliżonej do wielkości pola grzejnego (tj. maksymalnej średnicy naczynia w "Dane techniczne" > "Specyfikacja pól grzejnych").
Panel regulacji okapu miga, a okap nie włącza się lub wyłącza się.	Wentylator może wyłączyć się samoczynnie w pewnych warunkach, np. gdy pomieszczenie nie jest odpowiednio wentylowane.	Otworzyć okno. Może trzeba będzie zainstalować przełącznik okna. Patrz „Montaż”. Jeśli przełącznik okna jest już zainstalowany, należy upewnić się, że został zainstalowany prawidłowo. Patrz broszura instalacji. Nacisnąć dowolny symbol. Okap działa ponownie.
Wentylator okapu nie działa prawidłowo, gdy włączone są funkcje okapu.	Temperatura otoczenia wokół okapu jest zbyt wysoka. Niewystarczająca cyrkulacja powietrza wewnątrz i wokół okapu.	Wyłączyć płytę grzejną i odłączyć ją od głównego źródła zasilania. Odczekać co najmniej 10 sekund, a następnie podłączyć ponownie. Inne sugestie: Należy spróbować obniżyć temperaturę otoczenia. Wyjąć filtr i osuszyć wnętrze okapu. Patrz punkt „Konserwacja i czyszczenie”. Pozostawić system okapu do wyschnięcia na jeden dzień, a następnie ponownie włączyć okap.
Okap nie wchłania całej pary powstającej podczas gotowania.	Pokrywkę naczyń nie są prawidłowo umieszczone.	Jeśli naczynie nie ma wentylowanych pokrywek, należy przechylić pokrywkę w taki sposób, aby para była kierowana w stronę okapu. Informacje na temat specjalnych pokrywek z odpowietrznikiem parowym zalecanych do stosowania ze zintegrowanym okapem znajdują się w części „Wskazówki i porady”.
	Filtr okapu jest przesycony.	Wygeneruj filtr okapu i zresetuj powiadomienie. Patrz „Konserwacja i czyszczenie”.
Na wyświetlaczu pojawi się  i cyfra.	Wystąpił błąd płyty grzejnej.	Wyłączyć płytę grzejną i włączyć ponownie po 30 sekundach. Jeśli ponownie wyświetli się  , należy odłączyć płytę grzejną od zasilania. Po upływie 30 sekund ponownie podłączyć płytę. Jeśli problem będzie występował nadal, należy skontaktować się z autoryzowanym centrum serwisowym.

10.2 Jeśli nie można znaleźć rozwiązania...

Jeżeli rozwiązanie problemu we własnym zakresie nie jest możliwe, należy skontaktować się ze sprzedawcą lub z autoryzowanym punktem serwisowym. Podać dane z tabliczki znamionowej. Upewnić się,

że płyta grzejna była prawidłowo użytkowana. Jeśli nie, naprawę wykona odpłatnie pracownik serwisu lub sprzedawca – również w okresie gwarancyjnym. Informacje na temat okresu gwarancyjnego i autoryzowanych punktów serwisowych znajdują się w broszurze gwarancyjnej.

11. DANE TECHNICZNE

11.1 Tabliczka znamionowa

Model KCC84450CZ
Typ 66 D4A 01 AA
Indukcja 7.2 kW
Nr seryjny.....
ELECTROLUX

Numer produktu (PNC) 949 599 338 00
220 - 240 V / 400 V 2N, 50 Hz
Wyprodukowano w: Niemczech
7.2 kW



11.2 Parametry pól grzejnych

Pole grzejne	Moc znamionowa (maksymalna moc grzania) [W]	PowerBoost [W]	Maksymalny czas funkcji PowerBoost [min]	Średnica naczynia [mm]
Lewe przednie	2300	3200	10	125 - 210
Lewe tylne	2300	3200	10	125 - 210
Prawe przednie	2300	3200	10	125 - 210
Prawe tylne	2300	3200	10	125 - 210

Moc pól grzejnych może różnić się od wartości podanych w tabeli. Zmienia się ona w zależności od materiałów i wymiarów naczyń.

Aby zapewnić optymalny przepływ ciepła i efekty gotowania należy stosować naczynia o

średnicy dna zbliżonej do wielkości pola grzejnego (tj. maksymalnej średnicy naczynia podanej w tabeli). Nie stosować naczyń o dnie większym niż pole grzejne.

12. EFEKTYWNOŚĆ ENERGETYCZNA

12.1 Informacje o produkcie według rozporządzenia UE w sprawie ekoprojektowania płyt grzejnych

Dane identyfikacyjne modelu	KCC84450CZ
Typ płyty grzejnej	Płyta grzejna do zabudowy
Liczba pól grzejnych	4

Technologia grzania	Płyta indukcyjna	
Długość (Dł.) i szerokość (Szer.) nieokrągłego pola grzejnego	Lewe przednie	Dł. 22.25 cm Szer. 21.8 cm
Długość (Dł.) i szerokość (Szer.) nieokrągłego pola grzejnego	Lewe tylne	Dł. 22.25 cm Szer. 21.8 cm
Długość (Dł.) i szerokość (Szer.) nieokrągłego pola grzejnego	Prawe przednie	Dł. 22.25 cm Szer. 21.8 cm
Długość (Dł.) i szerokość (Szer.) nieokrągłego pola grzejnego	Prawe tylne	Dł. 22.25 cm Szer. 21.8 cm
Zużycie energii na pole grzejne (EC electric cooking)	Lewe przednie Lewe tylne Prawe przednie Prawe tylne	179.6 Wh/kg 189.1 Wh/kg 187.3 Wh/kg 189.1 Wh/kg
Zużycie energii przez płytę grzejną (EC electric hob)	186.3 Wh/kg	

IEC / EN 60350-2 – elektryczny sprzęt do gotowania do użytku domowego – część 2: Płyty grzejne – metody pomiaru wydajności.

Parametry elektryczne powierzchni grzejnej są odpowiednio oznaczone przy poszczególnych polach grzejnych.

12.2 Płyta grzejna - Oszczędzanie energii

Postępując zgodnie z poniższymi wskazówkami, można zaoszczędzić energię podczas codziennego gotowania.

- Podczas podgrzewania wody używać tylko niezbędnej jej ilości.
- Jeśli to możliwe, zawsze zakładać pokrywki na naczynia.
- Naczynia stawiać na środku pola grzejnego.
- Wykorzystać ciepło resztkowe, aby utrzymać ciepło potrawy lub ją stopić.

12.3 Informacje o produkcie dotyczące poboru mocy i maksymalnego czasu do osiągnięcia odpowiedniego trybu niskiego poboru mocy

Zużycie energii w trybie wyłączenia	0.3 W
Maksymalny czas potrzebny na automatyczne przejście urządzenia do odpowiedniego trybu niskiego poboru mocy	2 min

12.4 Informacje o produkcie i Karta produktu dla okapu

Karta informacyjna produktu zgodnie z (EU) Nr. 65/2014		
Nazwa lub znak towarowy dostawcy	ELECTROLUX	
Identyfikator modelu	KCC84450CZ	
Roczne zużycie energii - AEChood	28.8	kWh/a
Klasa efektywności energetycznej	A +	
Wydajność przepływu dynamicznego - FDEhood	32.4	

Klasa wydajności przepływu dynamicznego	A	
Sprawność oświetlenia - LEhood	-	lux/W
Klasa sprawności oświetlenia	-	
Efektywność pochłaniania zanieczyszczeń - GFEhood	85.1	%
Klasy efektywności pochłaniania zanieczyszczeń	B	
Przepływ powietrza przy mocy minimalnej przy użytkowaniu normalnym	270.0	m ³ /h
Przepływ powietrza przy mocy maksymalnej przy użytkowaniu normalnym	500.0	m ³ /h
Przepływ powietrza przy użytkowaniu intensywnym	630.0	m ³ /h
Poziom mocy akustycznej A przy minimalnej prędkości	49	dB(A) re 1 pW
Poziom mocy akustycznej A przy maksymalnej prędkości	64	dB(A) re 1 pW
Poziom mocy akustycznej A przy intensywnej prędkości	70	dB(A) re 1 pW
Pobór mocy mierzony w trybie wyłączenia - Po	0.49	W
Pobór mocy mierzony w trybie czuwania - Ps	-	W
Informacje dodatkowe zgodnie z (EU) Nr. 66/2014		
Współczynnik upływu czasu - f	0.8	
Wskaźnik efektywności energetycznej - EEIhood	41.4	
Natężenie przepływu powietrza mierzone w optymalnym punkcie pracy - QBEP	259.2	m ³ /h
Ciśnienie powietrza mierzone w optymalnym punkcie pracy - PBEP	444	Pa
Maksymalne natężenie przepływu powietrza - Qmax	630.0	m ³ /h
Pobór mocy mierzony w optymalnym punkcie pracy - WBEP	98.8	W
Moc nominalna systemu oświetlenia - WL	-	W
Średnie natężenie oświetlenia zapewnianego przez system oświetlenia na powierzchni płyty grzejnej - Emiddle	-	lux

Urządzenie testowane zgodnie z: IEC / EN 61591, IEC / EN 60704-1, IEC / EN 60704-2-13, IEC / EN 50564.

Dane w powyższej tabeli dotyczą urządzeń w trybie wyciągu. Urządzenia w trybie recyrkulacji można przestawić na tryb wyciągu, postępując zgodnie z instrukcją instalacji w broszurze instalacji oraz używając dedykowanego filtra dostępnego w naszych oficjalnych sklepach. Aby uzyskać więcej informacji, zapraszamy na naszą witrynę internetową.

12.5 Okap - Oszczędność energii

Postępując zgodnie z poniższymi wskazówkami, można zaoszczędzić energię podczas codziennego gotowania.

- Po rozpoczęciu gotowania należy ustawić niską prędkość wentylatora okapu. Po zakończeniu gotowania należy pozostawić włączony okap na kilka minut.
- Prędkość wentylatora należy zwiększać tylko w celu usunięcia dużych ilości pary lub dymu. Zaleca się korzystanie z funkcji Boost tylko w skrajnych sytuacjach.
- Aby zachować wydajność filtra okapu, należy go regularnie czyścić i wymienić w razie potrzeby.

- Aby uzyskać maksymalną wydajność i minimalny hałas, należy zastosować rurę

odprowadzającą o maksymalnej możliwej średnicy.

13. OCHRONA ŚRODOWISKA

Materiały oznaczone symbolem  należy poddać utylizacji. Opakowanie urządzenia włożyć do odpowiedniego pojemnika w celu przeprowadzenia recyklingu. Należy zadbać o ponowne przetwarzanie odpadów urządzeń elektrycznych i elektronicznych, aby chronić środowisko naturalne oraz ludzkie zdrowie.

Nie wolno wyrzucać urządzeń oznaczonych symbolem  razem z odpadami domowymi. Należy zwrócić produkt do miejscowego punktu ponownego przetwarzania lub skontaktować się z odpowiednimi władzami miejskimi.





electrolux.com

701133012-A-402024



CE